

## SAFETY INSTRUCTIONS

SICHERHEITSHINWEISE  
INSTRUKCJE BEZPIECZEŃSTWA  
BEZPEČNOSTNÍ INSTRUKCE  
CONSIGNES DE SECURITE  
ISTRUZIONI DI SICUREZZA  
INSTRUCCIONES DE SEGURIDAD  
BIZTONSÁGI UTASÍTÁSOK  
SIKKERHEDSINSTRUKTIONER

# CHRISTMAS TREE PACKING MACHINE

## FULL MANUAL

*Scan and get it!*



Or visit:



[manuals.expondo.com/10280624](https://manuals.expondo.com/10280624)

PRODUKTNAME	WEIHNACHTSBAUM NETZMASCHINE
PRODUCT NAME	CHRISTMAS TREE PACKING MACHINE
NAZWA PRODUKTU	TUBA DO PAKOWANIA CHOINEK
NÁZEV VÝROBKU	BALICÍ STROJ NA VÁNOČNÍ STROMKY
NOM DU PRODUIT	MACHINE A EMBALLER LES SAPINS DE NOËL
NOME DEL PRODOTTO	MACCHINA PER L'IMBALLAGGIO DEGLI ALBERI DI NATALE
NOMBRE DEL PRODUCTO	ENVASADORA DE ÁRBOLES DE NAVIDAD
TERMÉK NEVE	KARÁCSONYFA CSOMAGOLÓ GÉP
PRODUKTNAVN	PAKKEMASKINE TIL JULETRÆER
MODELL	
PRODUCT MODEL	
MODEL PRODUKTU	
MODEL VÝROBKU	
MODÈLE	WIE-TPM-01
MODELLO	
MODELO	
MODELL	
MODEL	
HERSTELLER	
MANUFACTURER	
PRODUCENT	
VÝROBCE	
FABRICANT	EXPONDO POLSKA SP. Z O.O. SP. K.
PRODUTTORE	
FABRICANTE	
TERMELŐ	
PRODUCENT	
ANSCHRIFT DES HERSTELLERS	
MANUFACTURER ADDRESS	
ADRES PRODUCENTA	
ADRESA VÝROBCE	
ADRESSE DU FABRICANT	UL. NOWY KISIELIN-INNOWACYJNA 7, 66-002 ZIELONA GÓRA   POLAND, EU
INDIRIZZO DEL PRODUTTORE	
DIRECCIÓN DEL FABRICANTE	
A GYÁRTÓ CÍME	
PRODUCENTENS ADRESSE	

**WICHTIG!**  
Für den vollen Zugang zur Anleitung: Scannen Sie entweder den vorderseitigen QR-Code oder geben Sie den Link in Ihren Browser ein.

**⚠️ ACHTUNG!** Obwohl das Gerät in Hinblick auf Sicherheit entworfen wurde und über Schutzmechanismen sowie zusätzlicher Sicherheitselemente verfügt, besteht bei der Bedienung eine geringe Unfall- oder Verletzungsgefahr. Es wird empfohlen, bei der Nutzung Vorsicht und Vernunft walten zu lassen.

ERLÄUTERUNG DER SYMBOLE

-  Gebrauchsanweisung beachten.
-  ACHTUNG!, WARNUNG! oder HINWEIS!, um auf bestimmte Umstände aufmerksam zu machen (allgemeines Warnzeichen).
-  Handschutz benutzen.

**⚠️ ACHTUNG!** Lesen Sie alle Sicherheitshinweise und alle Anweisungen durch. Die Nichtbeachtung der Warnungen und Anweisungen kann zu schweren Verletzungen bis hin zum Tod führen.

Die Begriffe „Gerät“ oder „Produkt“ in den Warnungen und Beschreibung des Handbuchs beziehen sich auf WEIHNACHTSBAUM NETZMASCHINE.

SICHERHEIT AM ARBEITSPLATZ

- a) Halten Sie Ihren Arbeitsplatz sauber und gut beleuchtet. Unordnung oder schlechte Beleuchtung kann zu Unfällen führen. Handeln Sie vorausschauend, beobachten Sie, was getan wird, und nutzen Sie Ihren gesunden Menschenverstand bei der Verwendung des Gerätes.
- b) Halten Sie Kinder und Unbefugte fern; Unachtsamkeit kann zum Verlust der Kontrolle über das Gerät führen.

**⚠️ HINWEIS!** Kinder und Unbeteiligte müssen bei der Arbeit mit diesem Gerät gesichert werden

PERSÖNLICHE SICHERHEIT

- a) Es ist nicht gestattet, das Gerät im Zustand der Ermüdung, Krankheit, unter Einfluss von Alkohol, Drogen oder Medikamenten zu betreiben, wenn das die Fähigkeit das Gerät zu bedienen, einschränkt.
- b) Das Gerät darf nicht von Kindern oder Personen mit eingeschränkten physischen, sensorischen und geistigen Fähigkeiten oder ohne entsprechende Erfahrung und entsprechendes Wissen bedient werden. Dies ist nur unter Aufsicht einer für die Sicherheit zuständigen Person und nach einer Einweisung in die Bedienung der Maschine gestattet.

SICHERE ANWENDUNG DES GERÄTS

- a) Halten Sie das Gerät stets in einem einwandfreien Zustand. Prüfen Sie vor jeder Inbetriebnahme, ob am Gerät und seinen beweglichen Teilen Schäden vorliegen (defekte Komponenten oder andere Faktoren, die den sicheren Betrieb der Maschine beeinträchtigen könnten). Im Falle eines Schadens muss das Gerät vor Gebrauch in Reparatur gegeben werden.
- b) Es ist untersagt, in den Aufbau des Geräts einzugreifen, um seine Parameter oder Konstruktion zu ändern.

**IMPORTANT!**

Please scan the QR code on the front page or type the link in your browser to get access to the full manual.

## LEGEND



Read instructions before use.



WARNING! or CAUTION! or REMEMBER! A general warning sign concerning a given situation.



Wear protective gloves.



**ATTENTION!** Read all safety warnings and all instructions. Failure to follow the warnings and instructions may result in an electric shock, fire and/or serious injury or even death.

The terms „device“ or „product“ are used in the warnings and instructions to refer to the CHRISTMAS TREE PACKING MACHINE.

## SAFETY IN THE WORKPLACE

- Make sure the workplace is clean and well lit. A messy or poorly lit workplace may lead to accidents. Try to think ahead, observe what is going on and use common sense when working with the device.
- Children or unauthorised persons are forbidden to enter a work station. A distraction may result in loss of control over the device.



**REMEMBER!** When using the device, protect children and other bystanders.

## PERSONAL SAFETY

- Do not use the device when tired, ill or under the influence of alcohol, narcotics or medication which can significantly impair the ability to operate the device.
- The device is not designed to be handled by persons (including children) with limited mental and sensory functions or persons lacking relevant experience and/or knowledge unless they are supervised by a person responsible for their safety or they have received instruction on how to operate the device.

## SAFE DEVICE USE

- Keep the device in perfect technical condition. Before each use check for general damage, especially check moving components for cracked parts or elements, and for any other conditions which may impact the safe operation of the device. If damage is discovered, hand over the device for repair before use.
- It is forbidden to interfere with the structure of the device in order to change its parameters or construction.



**ATTENTION!** Despite the safe design of the device and its protective features, and despite the use of additional elements protecting the operator, there is still a slight risk of accident or injury when using the device. Stay alert and use common sense when using the device.

**WAŻNE!**

Aby uzyskać dostęp do pełnej wersji instrukcji, należy zeskanować kod QR znajdujący się na stronie tytułowej lub wpisać link w przeglądarce.

## OBJAŚNIENIE SYMBOLI



Przed użyciem należy zapoznać się z instrukcją.



UWAGA! lub OSTRZEŻENIE! lub PAMIĘTAJ!  
Ogólny znak ostrzegawczy opisujący daną sytuację.



Stosować rękawice ochronne.



**UWAGA!** Przeczytaj wszystkie ostrzeżenia dotyczące bezpieczeństwa oraz wszystkie instrukcje. Niezastosowanie się do ostrzeżeń i instrukcji może spowodować porażenie prądem, pożar i/lub ciężkie obrażenia ciała lub śmierć.

Termin „urządzenie“ lub „produkt“ w ostrzeżeniach i w opisie instrukcji odnosi się do: TUBA DO PAKOWANIA CHOINEK.

## BEZPIECZEŃSTWO W MIEJSCU PRACY

- Utrzymywać porządek w miejscu pracy i dobre oświetlenie. Nieporządek lub złe oświetlenie może prowadzić do wypadków. Należy być przewidującym, obserwować co się robi i zachowywać rozsądek podczas używania urządzenia.
- Na stanowisku pracy nie mogą przebywać dzieci ani osoby nieupoważnione. Nieuwaga może spowodować utratę kontroli nad urządzeniem.



**PAMIĘTAJ!** Należy chronić dzieci i inne osoby postronne podczas pracy urządzeniem.

## BEZPIECZEŃSTWO OSOBISTE

- Niedozwolone jest obsługiwanie urządzenia w stanie zmęczenia, choroby, pod wpływem alkoholu, narkotyków lub leków, które ograniczają w istotnym stopniu zdolności obsługi urządzenia.
- Urządzenie nie jest przeznaczone do tego, by było użytkowane przez osoby (w tym dzieci) o ograniczonych funkcjach psychicznych, sensorycznych i umysłowych lub nieposiadające odpowiedniego doświadczenia i/lub wiedzy, chyba że są one nadzorowane przez osobę odpowiedzialną za ich bezpieczeństwo lub otrzymały od niej wskazówki dotyczące tego, jak należy obsługiwać urządzenie.

## BEZPIECZNE STOSOWANIE URZĄDZENIA

- Utrzymywać urządzenie w dobrym stanie technicznym. Sprawdzać przed każdą pracą, czy nie posiada uszkodzeń ogólnych lub związanych z elementami ruchomymi (pęknięcia części i elementów lub wszelkie inne warunki, które mogą mieć wpływ na bezpieczne działanie urządzenia). W przypadku uszkodzenia, oddać urządzenie do naprawy przed użyciem.

- Zabrania się ingerowania w konstrukcję urządzenia celem zmiany jego parametrów lub budowy.



**UWAGA!** Pomimo iż urządzenie zostało zaprojektowane tak aby było bezpieczne, posiadało odpowiednie środki ochrony oraz pomimo użycia dodatkowych elementów zabezpieczających użytkownika, nadal istnieje niewielkie ryzyko wypadku lub odniesienia obrażeń w trakcie pracy z urządzeniem. Zaleca się zachowanie ostrożności i rozsądku podczas jego użytkowania.

**DŮLEŽITÉ UPOZORNĚNÍ!**

Chcete-li získat přístup k úplnému manuálu, oskenujte QR kód na titulní stránce nebo zadejte odkaz do prohlížeče.

## VYSVĚTLENÍ SYMBOLŮ



Před použitím výrobku se seznamte s návodem.



UPOZORNĚNÍ! nebo VAROVÁNÍ! nebo PAMATUJTE! popisující danou situaci.



Používejte ochranné rukavice.



**POZNÁMKA!** Přečtěte si tento návod včetně všech bezpečnostních pokynů. Nedodržování návodu a pokynů může vést k úrazu elektrickým proudem, požáru anebo těžkému úrazu či smrti.

Pojem „zařízení“ nebo „výrobek“ v bezpečnostních pokynech a návodu se vztahuje na BALICÍ STROJ NA VÁNOČNÍ STROMKY.

## BEZPEČNOST NA PRACOVIŠTI

- Na pracovišti udržujte pořádek a mějte dobré osvětlení. Nepořádek nebo špatné osvětlení mohou vést k úrazům. Buďte předvídaví a sledujte, co se během práce kolem vás děje. Při práci se zařízením vždy zachovávejte zdravý rozum.
- Na pracovišti se nesmí zdržovat děti a nepovolané osoby. (Nepozornost může způsobit ztrátu kontroly nad zařízením.)



**PAMATUJTE!** Při práci se zařízením chraňte děti a jiné nepovolané osoby.

## OSOBNÍ BEZPEČNOST

- Zařízení nepoužívejte, jste-li unaveni nebo pod vlivem drog, alkoholu nebo léků, které významně snižují schopnost zařízení ovládat.
- Zařízení není určen k tomu, aby jej používaly osoby (včetně dětí) s omezenými psychickými, smyslovými nebo duševními schopnostmi nebo osoby bez příslušných zkušeností a/nebo znalostí, ledaže jsou pod dohledem osoby zodpovědné za jejich bezpečnost nebo od ní obdržely pokyny, jak zařízení obsluhovat.

## BEZPEČNÉ POUŽÍVÁNÍ ZAŘÍZENÍ

- Zařízení udržujte v dobrém technickém stavu. Kontrolujte před každou prací jeho celkový stav i jednotlivé díly a ujistěte se, že je vše v dobrém stavu, a uživateli tak při práci se zařízením nehrozí žádné nebezpečí. V případě, že zjistíte poškození, nechte zařízení opravit.
- Nezasahujte do zařízení s cílem změnit jeho parametry nebo konstrukci.



**POZNÁMKA!** I když zařízení bylo navrženo tak, aby bylo bezpečné, tedy má vhodné bezpečnostní prvky, tak i přes použití dodatečné ochrany uživatelem při práci se zařízením nadále existuje malé riziko úrazu nebo poranění. Doporučuje se zachovat opatrnost a zdravý rozum při jeho používání.

**IMPORTANT !**

Veillez scanner le code QR sur la première page ou saisir le lien dans votre navigateur pour avoir accès au manuel complet.

## SYMBOLES



Respectez les consignes du manuel.



ATTENTION !, AVERTISSEMENT ! et REMARQUE attirent l'attention sur des circonstances spécifiques (symboles d'avertissement généraux).



Portez des protections pour les mains.



**ATTENTION!** Veuillez lire attentivement toutes les consignes de sécurité et toutes les instructions. Le non-respect des avertissements et des consignes de sécurité peut entraîner des chocs électriques, un incendie, des blessures graves ou la mort.

Les notions d'« appareil », de « machine » et de « produit » figurant dans les descriptions et les consignes du manuel se rapportent à/au MACHINE A EMBALLER LES SAPINS DE NOËL.

## SÉCURITÉ AU POSTE DE TRAVAIL

- Veillez à ce que votre poste de travail soit toujours propre et bien éclairé. Le désordre ou un éclairage insuffisant peuvent entraîner des accidents. Soyez prévoyant, observez les opérations et faites preuve de bon sens lorsque vous utilisez l'appareil.
- Aucun enfant ni personne non autorisée ne doit se trouver sur les lieux de travail. (Le non-respect de cette consigne peut entraîner la perte de contrôle sur l'appareil).



**REMARQUE!** Veillez à ce que les enfants et les personnes qui n'utilisent pas l'appareil soient en sécurité durant le travail.

## SÉCURITÉ DES PERSONNES

- N'utilisez pas l'appareil lorsque vous êtes fatigué, malade, sous l'effet de drogues ou de médicaments et que cela pourrait altérer votre capacité à utiliser l'appareil.
- Cet appareil n'est pas conçu pour être utilisé par les personnes dont les facultés physiques, sensorielles ou mentales sont limitées (enfants y compris), ni par des personnes sans expérience ou connaissances adéquates, à moins qu'elles se trouvent sous la supervision et la protection d'une personne responsable ou qu'une telle personne leur ait transmis des consignes appropriées en lien avec l'utilisation de l'appareil.

## UTILISATION SÉCURITAIRE DE L'APPAREIL

- Maintenez l'appareil en parfait état de marche. Avant chaque utilisation, vérifiez l'absence de dommages en général et au niveau des pièces mobiles (assurez-vous qu'aucune pièce ni composant n'est cassé et vérifiez que rien ne compromet le fonctionnement sécuritaire de l'appareil). En cas de dommages, l'appareil doit impérativement être envoyé en réparation avant d'être utilisé de nouveau.
- Il est défendu de modifier l'appareil pour en changer les paramètres ou la construction.



**ATTENTION!** Bien que l'appareil ait été conçu en accordant une attention spéciale à la sécurité et qu'il comporte des dispositifs de protection, ainsi que des caractéristiques de sécurité supplémentaires, il n'est pas possible d'exclure entièrement tout risque de blessure lors de son utilisation. Nous recommandons de faire preuve de prudence et de bon sens lorsque vous utilisez l'appareil.

**IMPORTANTE!**

Si prega di eseguire la scansione del codice QR sulla prima pagina o digitare il collegamento nel browser per accedere al manuale completo

**ATTENZIONE!** Anche se l'apparecchiatura è stata progettata per essere sicura, sono presenti degli ulteriori meccanismi di sicurezza. Malgrado l'applicazione di queste misure supplementari di sicurezza sussiste comunque il rischio di ferirsi. Si raccomanda inoltre di usare cautela e buon senso.

## SPIEGAZIONE DEI SIMBOLI



Leggere attentamente le istruzioni.



**ATTENZIONE o AVVERTENZA!** o **NOTA!** per richiamare l'attenzione su determinate circostanze (indicazioni generali di avvertenza).



Utilizzare dei guanti protettivi.

**ATTENZIONE!** Leggere le istruzioni d'uso e di sicurezza. Non prestare attenzione alle avvertenze e alle istruzioni può condurre a shock elettrici, incendi, gravi lesioni o addirittura al decesso.

Il termine „apparecchio” o „prodotto” nelle avvertenze e descrizioni contenute nel manuale si riferisce alla/al MACCHINA PER L'IMBALLAGGIO DEGLI ALBERI DI NATALE.

## SICUREZZA SUL LAVORO

- Mantenere il posto di lavoro pulito e ben illuminato. Il disordine o una scarsa illuminazione possono portare a incidenti. Essere sempre prudenti, osservare che cosa si sta facendo e utilizzare il buon senso quando si adopera il dispositivo.
- I bambini e le persone non autorizzate non devono essere presenti sul posto di lavoro. (La distrazione può causare la perdita del controllo sul dispositivo).

**AVVERTENZA!** Quando si lavora con questo dispositivo, i bambini e le persone non coinvolte devono essere protetti.

## SICUREZZA PERSONALE

- Non è consentito l'uso del dispositivo in uno stato di affaticamento, malattia, sotto l'influenza di alcol, droghe o farmaci, se questi limitano la capacità di utilizzare il dispositivo.
- Questo dispositivo non è adatto per essere utilizzato da persone, bambini compresi, con ridotte capacità fisiche, sensoriali o mentali, così come da privi di adeguata esperienza e/o conoscenze. Si fa eccezione per coloro i quali siano sorvegliati da un responsabile qualificato che si prenda carico della loro sicurezza e abbia ricevuto istruzioni dettagliate al riguardo.

## USO SICURO DEL DISPOSITIVO

- Mantenere il dispositivo in perfette condizioni. Prima di ogni utilizzo, verificare che non vi siano danni generali o danni alle parti mobili (frattura di parti e componenti o altre condizioni che potrebbero compromettere il funzionamento sicuro del prodotto). In caso di danni, l'unità deve essere riparata prima dell'uso.
- È vietato intervenire sulla costruzione del dispositivo per modificare i suoi parametri o la sua costruzione.

**¡IMPORTANTE!**

Por favor, escanee el código QR de la primera página o escriba el enlace en su navegador para acceder al manual completo.

**¡ATENCIÓN!** Aunque en la fabricación de este aparato se ha prestado gran importancia a la seguridad, dispone de ciertos mecanismos de protección extras. A pesar del uso de elementos de seguridad adicionales, existe el riesgo de lesiones durante el funcionamiento, por lo que se recomienda proceder con precaución y sentido común.

## EXPLICACIÓN DE LOS SÍMBOLOS



Respetar las instrucciones de uso.



**¡ATENCIÓN!**, **¡ADVERTENCIA!** o **¡NOTA!** para llamar la atención sobre ciertas circunstancias (señal general de advertencia).



Utilizar guantes de protección.

**¡ATENCIÓN!** Lea todas las instrucciones e indicaciones de seguridad. La inobservancia de las advertencias e instrucciones al respecto puede provocar descargas eléctricas, incendios, lesiones graves e incluso la muerte.

Conceptos como „aparato” o „producto” en las advertencias y descripciones de este manual se refieren a: ENVASADORA DE ÁRBOLES DE NAVIDAD.

## SEGURIDAD EN EL PUESTO DE TRABAJO

- Mantenga el lugar de trabajo limpio y bien iluminado. El desorden o la mala iluminación pueden provocar accidentes. Tenga cuidado, preste atención al trabajo que está realizando y use el sentido común cuando utilice el dispositivo.
- Se prohíbe la presencia de niños y personas no autorizadas en el lugar de trabajo (la falta de atención puede llevar a la pérdida de control del equipo).

**¡ADVERTENCIA!** Los niños y las personas no autorizadas deben estar asegurados cuando trabajen con esta unidad.

## SEGURIDAD PERSONAL

- No está permitido utilizar el aparato en estado de fatiga, enfermedad, bajo la influencia del alcohol, drogas o medicamentos, ya que estos limitan la capacidad de manejo del aparato.
- Este aparato no debe ser utilizado por personas (entre ellas niños) con capacidades físicas, sensoriales o mentales reducidas, o con falta de la experiencia y/o los conocimientos necesarios, a menos que sean supervisadas por una persona responsable de su seguridad o que hayan recibido de esta persona responsable las indicaciones pertinentes en relación al manejo del aparato.

## MANEJO SEGURO DEL APARATO

- Mantenga el aparato en perfecto estado de funcionamiento. Antes de cada trabajo, compruébelo en busca de daños generales o de piezas móviles (fractura de piezas y componentes u otras condiciones que puedan perjudicar el funcionamiento seguro de la máquina). En caso de daños, el aparato debe ser reparado antes de volver a ponerse en funcionamiento.
- Se prohíbe realizar cambios en la construcción del dispositivo para modificar sus parámetros o diseño.

**FONTOS!**

Kérjük, olvassa be a címlapon található QR-kódot, vagy írja be a hivatkozást a böngészőjébe a teljes használati útmutató megtekintéséhez.



**FIGYELEM!** Noha a készülék tervezésekor nagy figyelmet fordítottunk a biztonságra és a készülék rendelkezik további biztonsági mechanizmusokkal, használat során mégis van egy alacsony baleseti vagy sérülési veszély. Javasoljuk, hogy óvatosan és átgondoltan használja az eszközt.

## SZIMBÓLUMMAGYARÁZAT



Használat előtt olvassa el a használati útmutatót.



A **FIGYELEM!** a **VIGYÁZAT!** vagy a **NE FELEDJE!** az adott helyzetre figyelmeztet (általános figyelmeztető jel).



Védőkesztyű használata kötelező.



**FIGYELEM!** Olvassa el az összes biztonsági utasítást és figyelmeztetést. A figyelmeztetések és utasítások figyelmen kívül hagyása áramütést, tüzet és/vagy súlyos sérüléseket vagy halált is okozhat.

A figyelmeztetésben és az útmutatóban használt „eszköz” vagy „termék” kifejezés alatt a következők értendők: KARÁCSONYFA CSOMAGOLÓ GÉP.

## MUNKAVÉDELEM

- A munkavégzés helyén tartson rendet és biztosítson megfelelő világítást. A rendetlenség és a gyér világítás balesethez vezethet. Az eszköz használata közben legyen előrelátó és körültekintő, és cselekedjék megfontoltan.
- A munkaállomáson nem tartózkodhat gyermek vagy illetéktelen személy. (Figyelmetlenség miatt elveszítheti uralmát az eszköz felett.)



**MEGJEGYZÉS!** E eszközzel történő munka során biztosítja, hogy illetéktelenek és gyerekek megfelelő távolságban maradjanak a munka elvégzése során.

## SZEMÉLYES BIZTONSÁG

- Önnek tilos az eszközt használnia, ha fáradt, beteg, vagy alkohol, kábítószer, illetve olyan gyógyszer befolyása alatt áll, amelyik lényegesen korlátozza az ön képességeit az eszköz használatában.
- Az eszközt úgy tervezték, hogy azt nem használhatja korlátozott mentális, érzékszervi vagy szellemi képességű személy (ideértve a gyerekeket is), sem olyan, aki nem rendelkezik megfelelő tapasztalattal és/vagy ismerettel, kivéve, ha egy a biztonságáért felelős személy felügyelete alatt áll, vagy ha e felelős személytől útmutatást kapott az eszköz kezelésére vonatkozólag.

## AZ ESZKÖZ BIZTONSÁGOS HASZNÁLATA

- Tartsa az eszközt jó műszaki állapotban. Minden munkavégzés előtt ellenőrizze, hogy az eszköz nem sérült-e egészségében vagy mozgó alkatrészeiben (repedt alkatrészek vagy elemek), vagy fennállnak-e olyan körülmények, amelyek az eszköz működését veszélyessé tehetik. Ha az eszköz megsérült, használat előtt meg kell javíttatni.
- Tilos az eszköz szerkezetébe bármit beépíteni az eszköz működési paramétereinek javítása érdekében

**FONTOS!**

Kérjük, olvassa be a címlapon található QR-kódot, vagy írja be a hivatkozást a böngészőjébe a teljes használati útmutató megtekintéséhez.



**ADVARSEL!** Selv om der i konstruktionen af apparatet er lagt vægt på brugerens sikkerhed og indbygget sikkerhedselementer, udgør brugen af apparatet stadig en minimal risiko for uheld og for at komme til skade. Det anbefales derfor at udvise forsigtighed og sund fornuft ved brug af maskinen.

## FORKLARING PÅ SYMBOLERNE



Læs denne brugsanvisning før du tager produktet i brug.



**BEMÆRK!** eller **ADVARSEL!** eller **HUSK!** angiver forholdsregler, der skal tages (generelt advarselsskilt).



Brug beskyttelseshandsker.



**VIGTIGT!** Læs alle sikkerhedshenvisninger og vejledninger grundigt igennem. Manglende læsning af vigtig information kan føre til elektrisk stød, brand, at brugeren kommer til skade og i værste fald livsfare.

Betegnelsen "maskine" eller "produkt" i det efterfølgende henviser til: PAKKEMASKINE TIL JULETRÆER.

## SIKKERHED I ARBEJDSOMRÅDET

- Hold arbejdsområdet ryddet og godt oplyst. Rodele eller mørke områder kan medføre ulykker. Vær opmærksom på hvad du laver, og brug sund fornuft, når du anvender maskinen.
  - Børn og uautoriserede personer skal holdes væk fra arbejdsområdet. (Uopmærksomhed kan medføre tab af kontrol over maskinen.)
- VIGTIGT!** Sørg for at børn og uvedkommende ikke får adgang til apparatet.

## PERSONLIG SIKKERHED

- Brug ikke maskinen, når du er træt, syg eller under indflydelse af alkohol, euforiserende stoffer eller medicin, der i væsentlig grad forringer din evne til at betjene maskinen.
- Maskinen er ikke beregnet til at blive brugt af personer (herunder børn) med nedsat psykisk, sensorisk eller mental funktionsevne, eller af personer uden tilstrækkelig erfaring og/eller viden, medmindre de er under opsyn af en person, der er ansvarlig for deres sikkerhed eller har fået passende vejledning i brug af maskinen.

## SIKKERHED VED BRUG

- Maskinen skal holdes i god teknisk stand. Hver gang før du begynder at arbejde skal du tjekke om maskinen er intakt og kontrollere de bevægelige dele (for revner eller andre forhold, der kan påvirke maskinens sikkerhed). Konstateres der skader på maskinen, skal disse udbedres, før maskinen tages i brug igen.
- Det er ikke tilladt at foretage indgreb i maskinens konstruktion for at ændre på maskinens parametre.

Parameter / Parameter description / Opis Parametru / Popis parametru / Description des paramètres / Parametri – Descrizione / Parámetro – Descripción / Magyarázat Paraméterek / Parameter beskrivelse	Werte / Parameter value / Wartość Parametru / Hodnota parametru / Valeur des paramètres / Parametri – Valore / Parámetro – Valor / Érték Paraméterek / Parameter værdi
Produktname / Product name / Nazwa produktu / Název výrobku / Nom du produit / Nome del prodotto / Nombre del producto / Termék neve / Produktnavn	WEIHNACHTSBAUM NETZMASCHINE / CHRISTMAS TREE PACKING MACHINE / TUBA DO PAKOWANIA CHOINEK / BALICÍ STROJ NA VÁNOČNÍ STROMKY / MACHINE A EMBALLER LES SAPINS DE NOËL / MACCHINA PER L'IMBALLAGGIO DEGLI ALBERI DI NATALE / ENVASADORA DE ÁRBOLES DE NAVIDAD / KARÁCSONYFA CSOMAGOLÓ GÉP / PAKKEMASKINE TIL JULETRÆER
Modell / Model / Model / Model / Modèle / Modello / Modelo / Modell / Model	WIE-TPM-01
Abmessungen [Breite x Tiefe x Höhe; mm] Dimensions [Width x Depth x Height; mm] Wymiary [Szerokość x Głębokość x Wysokość; mm] Rozměry [Šířka x Hloubka x Výška; mm] Dimensions [Largeur x Profondeur x Hauteur; mm] Dimensioni [Larghezza x Profondità x Altezza; mm] Dimensiones [Ancho x Profundidad x Altura; mm] Méretek [Szélesség / Mélység / Magasság; mm] Dimensioner [bredde / dybde / højde; mm]	720 x 1150 x 130
Gewicht [kg] / Weight [kg] / Ciężar [kg] / Hmotnost [kg] / Poids [kg] / Peso [kg] / Peso [kg] / Súly [kg] / Vægt [kg]	18.5

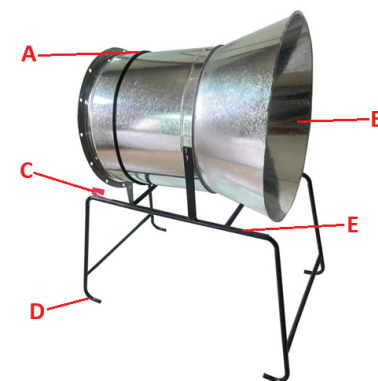

Aufbau / Assembly / Montaż / Montáž / Assemblage / Montaggio / Montaje / Összeszerelés / Montering:

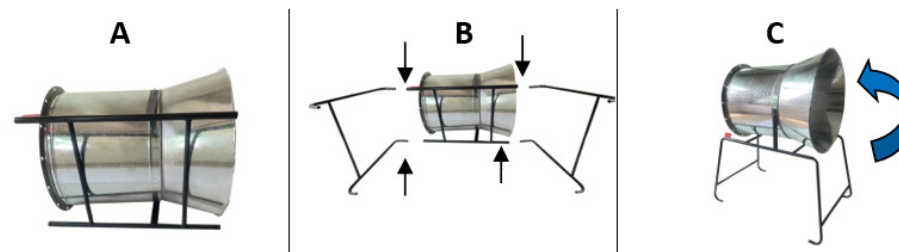

Bedienung / Use / Obsługa / Obsluha / Fonctionnement / Funzionamento / Funcionamiento / Működés / Betjening:

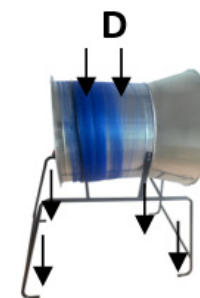

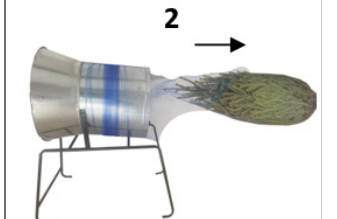

## UMWELT – UND ENTSORGUNGSHINWEISE

Hersteller an Verbraucher

Sehr geehrte Damen und Herren,

gebrauchte Elektro – und Elektronikgeräte dürfen gemäß europäischer Vorgaben [1] nicht zum unsortierten Siedlungsabfall gegeben werden, sondern müssen getrennt erfasst werden. Das Symbol der Abfalltonne auf Rädern weist auf die Notwendigkeit der getrennten Sammlung hin. Helfen auch Sie mit beim Umweltschutz. Sorgen Sie dafür, dieses Gerät, wenn Sie es nicht mehr weiter nutzen wollen, in die hierfür vorgesehenen Systeme der Getrenntsammlung zu geben.



In Deutschland sind Sie gesetzlich [2] verpflichtet, ein Altgerät einer vom unsortierten Siedlungsabfall getrennten Erfassung zuzuführen. Die öffentlich – rechtlichen Entsorgungsträger (Kommunen) haben hierzu Sammelstellen eingerichtet, an denen Altgeräte aus privaten Haushalten ihres Gebietes für Sie kostenfrei entgegengenommen werden. Möglicherweise holen die rechtlichen Entsorgungsträger die Altgeräte auch bei den privaten Haushalten ab.

Bitte informieren Sie sich über Ihren lokalen Abfallkalender oder bei Ihrer Stadt – oder Gemeindeverwaltung über die in Ihrem Gebiet zur Verfügung stehenden Möglichkeiten der Rückgabe oder Sammlung von Altgeräten.

[1] RICHTLINIE 2002/96/EG DES EUROPÄISCHEN PARLAMENTS UND DES RATES

ÜBER ELEKTRO – UND ELEKTRONIK – ALTGERÄTE

[2] Gesetz über das Inverkehrbringen, die Rücknahme und die umweltverträgliche Entsorgung

von Elektro – und Elektronikgeräten (Elektro – und Elektronikgerätegesetz – ElektroG).

### Utylizacja produktu

Produkty elektryczne i elektroniczne po zakończeniu okresu eksploatacji wymagają segregacji i oddania ich do wyznaczonego punktu odbioru. Nie wolno wyrzucać produktów elektrycznych razem z odpadami gospodarstwa domowego. Zgodnie z dyrektywą WEEE 2012/19/UE obowiązującą w Unii Europejskiej, urządzenia elektryczne i elektroniczne wymagają segregacji i utylizacji w wyznaczonych miejscach. Dbając o prawidłową utylizację, przyczyniasz się do ochrony zasobów naturalnych i zmniejszasz negatywny wpływ oddziaływania na środowisko, człowieka i otoczenie. Zgodnie z krajowym prawodawstwem, nieprawidłowe usuwanie odpadów elektrycznych i elektronicznych może być karane!

For the disposal of the device please consider and act according to the national and local rules and regulations.

## CONTACT

expondo Polska sp. z o.o. sp. k.

ul. Nowy Kisielin-Innowacyjna 7  
66-002 Zielona Góra | Poland, EU

e-mail: [info@expondo.com](mailto:info@expondo.com)