



BEDIENUNGSANLEITUNG

User manual | Instrukcja obsługi | Návod k použití | Manuel d'utilisation | Istruzioni per l'uso | Manual de instrucciones

TOOLTROLLEY

MSW-WWG-11

MSW-WWG-12







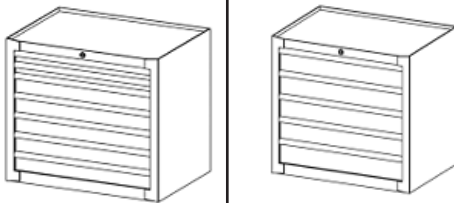

INHALT | CONTENT | TREŠĆ | OBSAH | CONTENU | CONTENUTO | CONTENIDO

PRODUKTNAME	WERKZEUGWAGEN
PRODUCT NAME	TOOL TROLLEY
NAZWA PRODUKTU	SZAFKA NARZĘDZIOWA
NÁZEV VÝROBKU	SKŘÍŇKA NA NÁŘADÍ
NOM DU PRODUIT	CASIER À OUTILS
NOME DEL PRODOTTO	ARMADIETTO PER ATTREZZI
NOMBRE DEL PRODUCTO	CAJÓN DE HERRAMIENTAS
MODELL	
PRODUCT MODEL	
MODEL PRODUKTU	
MODEL VÝROBKU	MSW-WWG-11 MSW-WWG-12
MODÈLE	
MODELLO	
MODELO	
IMPORTEUR	
IMPORTER	
IMPORTER	
DOVOZCE	EXPONDO POLSKA SP. Z O.O. SP. K.
IMPORTATEUR	
IMPORTATORE	
IMPORTADOR	
ADRESSE VON IMPORTEUR	
IMPORTER ADDRESS	
ADRES IMPORTERA	
ADRESA DOVOZCE	UL. NOWY KISIELIN-INNOWACYJNA 7, 66-002 ZIELONA GÓRA POLAND, EU
ADRESSE DE L'IMPORTATEUR	
INDIRIZZO DELL'IMPORTATORE	
DIRECCIÓN DEL IMPORTADOR	

**TECHNISCHE DATEN | TECHNICAL DATA | DANE TECHNICZNE | TECHNICKÉ ÚDAJE | DÉTAILS TECHNIQUES
DATI TECNICI | DATOS TÉCNICOS**

Parameter Parameter description Opis parametru Popis parametru Description des paramètres Parametri - Descrizione Parámetro - Descripción	Werte Parameter value Wartość parametru Hodnota parametru Valeur des paramètres Parametri - Valore Parámetro - Valor	
Modell Model Model Model Modèle Modello Modelo	MSW-WWG-11	MSW-WWG-12
Abmessungen Dimensions Wymiary Rozměry Dimensions Dimensioni Dimensiones	[mm]	700x330x775
Abmessung der oberen Ablage Upper shelf dimensions Wymiary górnej półki Rozměry horní police Dimensions de l'étagère supérieure Dimensioni del ripiano superiore Dimensiones del estante superior	[mm]	610x325
Schubladenabmessungen Drawer dimensions Wymiary szuflady Rozměry zásuvky Dimensions du tiroir Dimensioni del cassetto Dimensiones de los cajones	[mm]	1-2: 510x290x40 3-7: 510x290x85 510x290x100
Raddurchmesser Wheel diameter Średnica kół Průměr kol Diamètre de roues Diametro delle ruote Diámetro de las ruedas	[mm]	102

**KOMPONENTEN DES SETS | ELEMENTS OF THE SET | ELEMENTY ZESTAWU | PRVKY SOUPRAVY | ÉLÉMENTS D'ENSEMBLE
ELEMENTI DEL KIT | ELEMENTOS DEL KIT**

Nummer Number Numer Číslo Numéro Numero Número	Komponenten Elements Elementy Prvky Éléments Elementi Elementos	Menge Quantity Ilość Počet Quantité Quanti Cantidad
1	 MSW-WWG-11 MSW-WWG-12	1
2		2
3		4
4		1
5		1
6		16
7		16
8		16

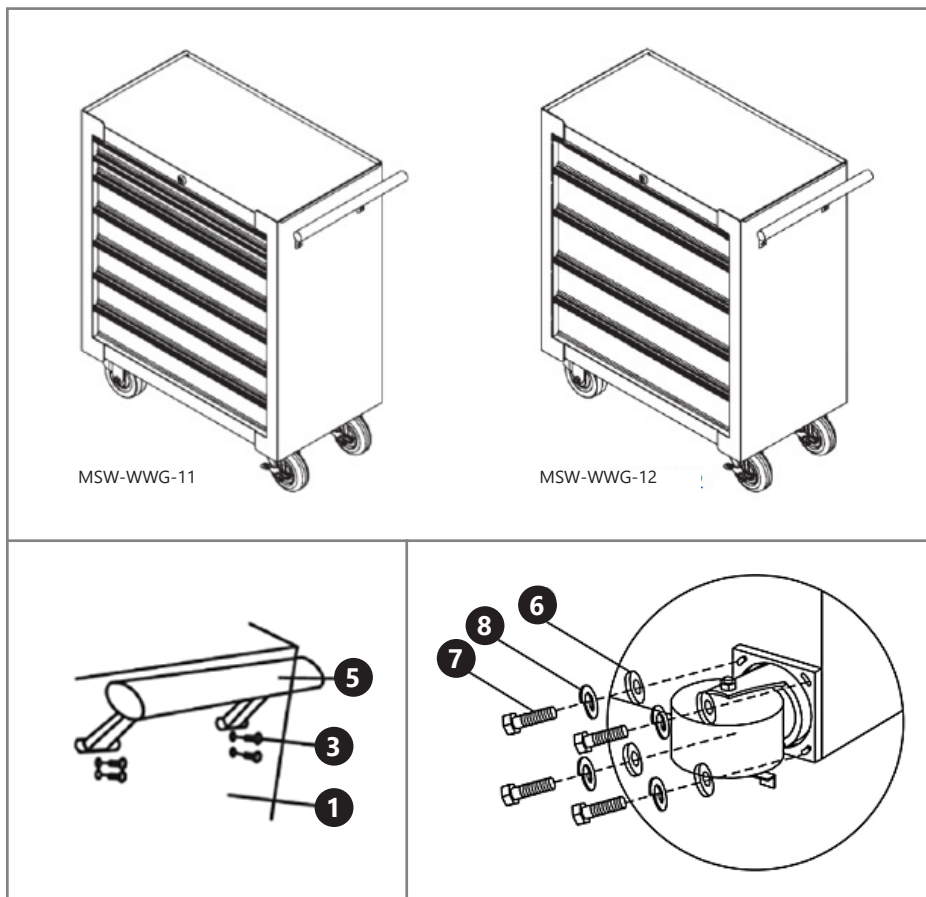

NOTES/NOTIZEN

NOTES/NOTIZEN



UNSER HAUPTZIEL IST DIE ZUFRIEDENHEIT UNSERER KUNDEN!
BEI FRAGEN KONTAKTIEREN SIE UNS BITTE UNTER:

OUR CUSTOMERS' SATISFACTION IS OUR MAIN GOAL!
PLEASE CONTACT US WITH QUESTIONS AT:

NASZYM GŁÓWNYM CELEM JEST SATYSFAKCJA KLIENTÓW
W PRZYPADKU PYTAŃ PROSIMY O KONTAKT Z PRZEDSTAWICIELEM
W DANYM KRAJU:

NAŠÍM HLAVNÍM CÍLEM JE SPOKOJENOST NAŠICH ZÁKAZNÍKŮ! V PŘÍPADĚ OTÁZEK
NÁS PROŠÍM KONTAKTUJTE NA:

NOTRE BUT PREMIER EST VOTRE SATISFACTION!
POUR TOUTE QUESTION, CONTACTEZ NOUS SUR:

NUESTRO OBJETIVO PRINCIPAL ES LA SATISFACCIÓN DE NUESTROS CLIENTES!
SI TIENE PREGUNTAS, POR FAVOR PÓNGANSE EN CONTACTO CON NOSTROS EN:

I NOSTRO PRINCIPALE OBIETTIVO È LA SODDISFAZIONE DEI NOSTRI CLIENTI!
PER EVENTUALI DOMANDE PER FAVORE, CI CONTATTINO SOTTO:

CONTACT

expondo Polska sp. z o.o. sp. k.

ul. Nowy Kisielin – Innowacyjna 7
66-002 Zielona Góra | Poland, EU

e-mail: info@expondo.de