

BEDIENUNGSANLEITUNG

User manual | Manuel d'utilisation | Istruzioni per l'uso | Manual de instrucciones | Instrukcja obsługi

DE | EN | PL | FR | IT | ES

PRODUKTNAME:

MODELL:

IMPORTEUR:

ADRESSE VON IMPORTEUR:

MAGNETHEBER

SBS-ML 1000 | SBS-ML 100 | SBS-ML 300 | SBS-ML 500 | SBS-M.. 600; SBS-ML 800
SBS-ML 2000 | SBS-ML 3000

EXPONDO POLSKA SP.Z O.O.SP.K.

UL. NOWY KISIELIN – INNOWACYJNA 7, 66-002 ZIELONA GÓRA | POLAND, EU

DE	
I. SICHERHEITSHINWEISE	3
II. REGELUNGEN ZUR SICHEREN NUTZUNG / WARNUNGEN	3
III. MASCHINENBESTIMMUNG	4
IV. TECHNISCHE DATEN	4
V. VOR DER ERSTEN BENUTZUNG	6
VI. ZUSAMMENBAU DER MASCHINE	6
VII. REINIGUNG UND WARTUNG	7
VIII. REGELMÄSSIGE PRÜFUNG DER MASCHINE	7

PL	
I. ZALECENIA ODNOŚNIE BEZPIECZEŃSTWA	15
II. ZASADY BEZPIECZNEGO UŻYTKOWANIA / OSTRZEŻENIA	15
III. PRZEZNACZENIE MASZINY	16
IV. DANE TECHNICZNE	16
V. PRZED PIERWSZYM UŻYCIEM	18
VI. MONTAŻ MASZINY	18
VII. CZYSZCZENIE I KONSERWACJA	19
IX. REGULARNA KONTROLA MASZINY	19

IT	
I. NORME DI SICUREZZA	27
II. REGOLE PER L'UTILIZZO SICURO / AVVERTIMENTI	27
III. REGOLAZIONE DELLA MACCHINA	28
IV. DATI TECNICI	28
V. PRIMA DEL PRIMO UTILIZZO	30
VI. ASSEMBLAGGIO DELLA MACCHINA	30
VII. PULIZIA E MANUTENZIONE	31
VIII. CONTROLLI REGOLARI DELLA MACCHINA	31











EN	
I. SAFETY RECOMMENDATIONS	9
II. SAFE OPERATION PRINCIPLES / WARNINGS	9
III. INTENDED USE OF THE MACHINE	10
IV. TECHNICAL SPECIFICATIONS	10
V. BEFORE FIRST USE	12
VI. ASSEMBLING THE MACHINE	12
VII. CLEANING AND MAINTENANCE	13
VIII. REGULAR CONTROL OF THE MACHINE	13

FR	
I. CONSIGNES DE SÉCURITÉ	21
II. RÈGLES DE SÉCURITÉ / AVERTISSEMENTS	21
III. CARACTÉRISTIQUES DE L'APPAREIL	22
IV. DÉTAILS TECHNIQUES	22
V. AVANT LA PREMIÈRE UTILISATION	24
VI. ASSEMBLAGE DE L'APPAREIL	24
VII. NETTOYAGE ET ENTRETIEN	25
VIII. EXAMEN RÉGULIER DE L'APPAREIL	25

ES	
I. MEDIDAS DE SEGURIDAD	35
II. NORMAS PARA UN USO SEGURO / ADVERTENCIAS	35
III. REGULACIÓN DE LA MÁQUINA	36
IV. DATOS TÉCNICOS	36
V. ANTES DEL PRIMER USO	38
VI. MONTAJE DE LA MÁQUINA	38
VII. LIMPIEZA Y MANTENIMIENTO	39
VIII. REVISIÓN PERIÓDICA DE LA MÁQUINA	39

CZ	
I. BEZPEČNOSTNÍ POKYNY	39
II. PRAVIDLA BEZPEČNÉ OBSLUHY / VAROVÁNÍ	39
III. URČENÍ STROJE	40
IV. TECHNICKÉ PARAMETRY	40
V. PŘED PRVNÍM POUŽITÍM	42
VI. MONTÁŽ STROJE	42
VII. ČIŠTĚNÍ A ÚDRŽBA	43
VIII. PRAVIDELNÉ KONTROLY STROJE	43

I. SICHERHEITSHINWEISE

-  Bedienungsanleitung sorgfältig lesen.
- CE** Das Gerät entspricht der CE-Erklärung.
-  Dieses Gerät enthält eine magnetische Feldquelle.
-  Das Gerät erzeugt ein magnetisches Feld, das den Betrieb medizinischer Geräte wie Implantate aus Metall oder Herzschrittmacher beeinträchtigen kann. Man darf das Gerät nicht betreiben und sich dem Gerät nicht nähern, wenn der Hersteller der medizinischen Geräte oder ein Arzt seine Zustimmung dafür nicht erteilt hat.
-  **Achtung!** Stellen Sie sicher, dass Dritte Abstand vom Arbeitsort halten.
-  **Achtung!** Bitte die angehängte Last beachten!
-  **Achtung!** Unfallgefahr.
-  **Achtung!** Die Hand kann gequetscht werden.
-  **Achtung!** Schutzhelm tragen.
-  **Achtung!** Schutzschuhe tragen.
-  **Achtung!** Schutzhandschuhe tragen.

Die originale Anweisung ist die deutschsprachige Fassung. Sonstige Sprachfassungen sind Übersetzungen aus der deutschen Sprache.

1. Vor der Inbetriebnahme bitte die vorliegende Anleitung genau lesen! Bitte alle Sicherheitshinweise beachten, um eventuelle Schäden infolge nicht bestimmungsgemäßer Verwendung zu vermeiden!
2. Die Bedienungsanleitung zum späteren Gebrauch aufbewahren. Sollte die Maschine Dritten übergeben werden, ist die Bedienungsanleitung ebenfalls weiterzuleiten.
3. Sollte die Maschine nicht bestimmungsgemäß verwendet oder falsch bedient werden, ist die Haftung des Herstellers für die eventuellen Schäden ausgeschlossen.
4. Die Maschine darf durch entsprechend geschulte, zur Bedienung geeignete und physisch gesunde Personen bedient werden, die die vorliegende Anleitung gelesen haben und die Arbeitsschutzanforderungen kennen.
5. Die Maschine ist nicht dazu bestimmt, durch Personen (darunter Kinder) mit eingeschränkten physischen, sensorischen und geistigen Fähigkeiten bzw. durch Personen ohne entsprechende Erfahrung und/oder entsprechendes Wissen bedient zu werden, es sei denn es gibt eine für ihre Aufsicht und Sicherheit zuständige Person bzw. sie haben von dieser Person entsprechende Hinweise in Bezug auf die Bedienung der Maschine erhalten.

II. REGELUNGEN ZUR SICHEREN NUTZUNG / WARNUNGEN

1. Vor jeder Verwendung sind die Anleitung und Sicherheitshinweise zu lesen.
2. Vor jeder Verwendung ist die Maschine in Bezug auf mögliche Beschädigungen, die den Betrieb ausschließen, zu überprüfen. Verboten ist der Betrieb der Maschine, wenn die Beschädigungen oder Abnutzungen seiner Bestandteile festgestellt werden, die den richtigen Betrieb verhindern.
3. Wurde die Maschine übermäßig belastet bzw. starken Erschütterungen ausgesetzt, muss sie durch den zuständigen Service-Mitarbeiter vor der erneuten Inbetriebnahme überprüft werden.
4. Verboten ist der Betrieb einer beschädigten, abgenutzten oder falsch funktionierenden Maschine. In diesem Fall ist die Maschine dem für Service zuständigen Unternehmen zwecks Reparatur und Inspektion zu übergeben.
5. Man sollte periodisch umfassende Inspektionen der Maschine durchführen und die beschädigten/abgenutzten Bauteile immer austauschen.
6. Demontieren und tauschen Sie keine Teile der Maschine.
7. Man darf ausschließlich die durch den Hersteller empfohlenen Ersatzteile verwenden.
8. Die Maschine darf ausschließlich durch die Personen bedient werden, die in Bezug auf Sicherheitsregelungen geschult wurden und zur Bedienung physisch geeignet sind.
9. Verboten ist die Belastung der Maschine mit einer Last, die ihre max. Tragfähigkeit überschreitet.
10. Man darf ausschließlich die durch den Hersteller empfohlenen Ersatzteile verwenden.
11. Verboten ist das Durchgehen und der Aufenthalt unter der angehängten Last (und in seiner Nähe)
12. Dritte sind vor dem Betrieb der Maschine zu warnen. Diese Personen sollten sich in sicherer Entfernung von der Ladung befinden.
13. Verboten ist das Anheben von Menschen oder Tieren unter Verwendung dieser Maschine.
14. Verboten ist das Lastanheben unter Verwendung der Maschine über Menschen oder Tieren.

15. Die Last immer beobachten.
16. Verboten ist, die Last ohne Aufsicht zu hinterlassen.
17. Man darf die zulässige Tragfähigkeit des Hubgeräts nicht überschreiten.
18. Man darf die Maschine nicht mit angehängter Last lagern.
19. Man sollte das Schwenken der Ladung vermeiden.
20. Man darf nur eine Ladung auf einmal heben.
21. Die Maschine eignet sich nicht zum dauerhaften Heben von Lasten.
22. Besondere Aufmerksamkeit muss Faktoren gewidmet werden, die die Magnetkraft einschränken können (z.B. das magnetische Feld nicht leitende Werkstoffe, Rauheit und Form der Oberfläche, Temperaturen, das Verhältnis der ferromagnetischen Stoffe zum Stahl, und dass das angehobene Material ausreichend dick sein muss, damit der Strom des magnetischen Feldes aufgenommen werden kann).
23. Es dürfen keine Modifizierungen an der Maschine vorgenommen werden.
24. Verboten ist die Durchführung mechanischer oder ähnlicher Arbeiten (Schweißen, Schneiden etc.) an der angehängten Last.
25. Nach dem Abschluss des Betriebs ist die Maschine gegen unbefugte Benutzung abzusichern.
26. Die Maschine muss regelmäßig überprüft werden, beschädigte oder abgenutzte Bestandteile müssen durch die zuständige Service-Stelle gegen neue ausgetauscht werden.
27. Beim Herunterfallen der Last entsteht Todes- oder Verletzungsrisiko.
28. Beim Verlagern und dem Transport der Hubgeräte aus dem Lager zum Betriebsort hat man die Sicherheits- und Arbeitsschutzregelungen zu berücksichtigen, die bei manuell ausgeführten Transportarbeiten im Betriebsland der Hubgeräte gelten.

Werden die Anweisungen und Sicherheitshinweise verletzt kann das zu ernsthaften Körperverletzungen oder zum Tod führen.

III. MASCHINENBESTIMMUNG

Magnetische Hubgeräte erzeugen große magnetische Hubkraft unter Anwendung eines festen Magnets. Sie sind zum vorübergehenden Heben und Transport von Lasten, die aus ferromagnetischen Metallen angefertigt sind, bestimmt. Diese Maschinen brauchen weder interne noch äußere Stromversorgung. Das Einschalten und Ausschalten des magnetischen Feldes erfolgt durch Verstellen des manuell bedienten Hebels. Das magnetische Feld der Hubgeräte wird durch Neodym-Magnete erzeugt. Die Anziehungskraft und Nenntragfähigkeit finden Anwendung wenn die Kräfte sich senkrecht zur magnetischen Oberfläche des Hubgeräts auswirken. Auf die Anziehungskraft wirken sich auch die Eigenschaften des Werkstoffes, Dicke der Ladung sowie nicht magnetische Werkstoffe zwischen der Magnetoberfläche und der Ladungsoberfläche aus. Um maximale Anziehungskraft zu erreichen muss die Sauberkeit der Oberfläche des gehobenen Gegenstandes gewährleistet sein und es darf kein Abstand zwischen Ladung und magnetischer Oberfläche des Hubgeräts bestehen. Die Oberfläche der Ladung muss flach sein und die magnetische Oberfläche des Hubgeräts vollständig bedecken. Magnetische Hubgeräte sind sehr einfach und bequem in der Bedienung. Sie eignen sich ideal zum Betrieb auf Baustellen, in Lagern, Werkstätten, Stahlagerstellen und überall dort, wo sie beim Transport von Blechbauteilen, Platten und sonstigen Stahlelementen helfen können.

IV. TECHNISCHE DATEN

Allgemeine Ansicht der Maschine

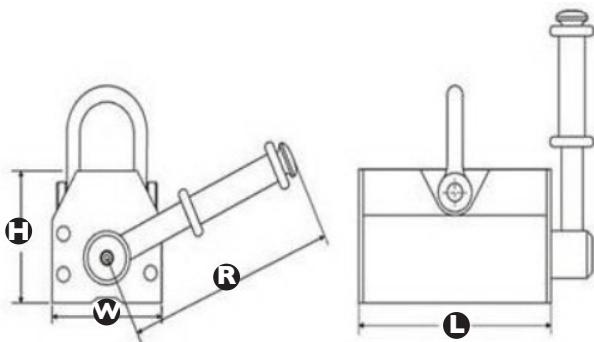

Model	Zulässige Tragfähigkeit (kg)	Bruchlast	Max. Last für vertikales Heben und abgerundete Oberflächen	Abmessungen der magnetischen Hubgeräte (mm)				Temperaturbereich des Betriebs	Gewicht
				L	W	H	R		
SBS-ML 100	100	300	30	132	62	72	160	-40° +80	3
SBS-ML 300	300	900	100	206	94	93	215	-40° +80	10
SBS-ML 500	500	1500	165	270	120	115	240	-40° +80	20
SBS-ML 600	600	1800	200	270	120	115	240	-40° +80	20
SBS-ML 800	800	2400	350	322	138	140	265	-40° +80	35
SBS-ML 1000	1000	3000	350	322	138	140	265	-40° +80	35
SBS-ML 2000	2000	6000	666	410	160	167	360	-40° +80	65
SBS-ML 3000	3000	9000	1000	495	160	167	360	-40° +80	82

Nenntragfähigkeit ist von der Rauheit der Oberfläche und der gehobenen Last abhängig

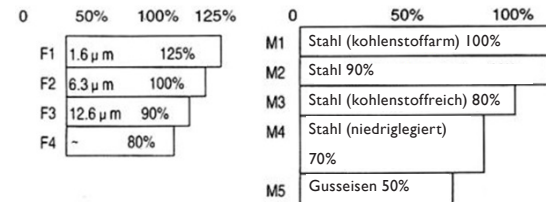

Nenntragfähigkeit ist von der Metallstärke abhängig

Metalldicke		Nominaltragkraft							
mm	Zoll	SBS-ML 3000	SBS-ML 2000	SBS-ML 1000	SBS-ML 800	SBS-ML 600	SBS-ML 500	SBS-ML 300	SBS-ML 100
Mehr als:		100%	100%	100%	100%	100%	100%	100%	100%
80	3.14								
75	2.95	100%							
60	2.36		100%						
55	2.16	90%		100%					
50	1.97	85%	90%						
45	1.77	80%	85%					100%	
40	1.57	75%	80%						100%
35	1.38	65%	70%	85%					
30	1.18	55%	60%	70%	80%				
25	0.98	45%	50%	65%	70%	85%	85%		
20	0.79	35%	40%	55%	50%	70%	70%	85%	
15	0.59	25%	30%	45%	40%	55%	55%	75%	
10	0.39	15%	20%	30%	30%	40%	40%	45%	65%
5	0.2	10%	10%	15%	15%	20%	20%	25%	35%

V. VOR DER ERSTEN BENUTZUNG

Prüfen Sie bei Erhalt der Ware zuerst die Verpackung auf Unversehrtheit und öffnen Sie diese dann. Wenn die Verpackung Beschädigungen aufweist, so setzen Sie sich innerhalb von 3 Tagen mit der Transportgesellschaft und Ihrem Vertriebspartner in Verbindung und dokumentieren Sie so gut wie möglich die Beschädigungen. Stellen Sie das volle Paket nicht verkehrt herum auf! Sollten Sie das Paket weiter transportieren, achten Sie bitte darauf, dass es horizontal und stabil gehalten wird. Es wird darum gebeten, das Verpackungsmaterial (Pappe, Plastikbänder und Styropor) zu behalten, um im Servicefall die Maschine bestmöglich geschützt zurücksenden zu können!

VI. ZUSAMMENBAU DER MASCHINE

Platz der Maschine

Vor dem Einbau an der Arbeitsstelle ist die Maschine in Bezug auf mögliche Beschädigungen zu überprüfen. Man sollte sich vergewissern, ob die Tragkonstruktion, an der die Maschine befestigt wird, die Last und das Gewicht der Maschine aushalten wird. Verboten ist die Befestigung der Maschine an einer Konstruktion, die sich in Bezug auf ihre Tragfähigkeit nicht überprüfen lässt. Für die Befestigung an der Tragkonstruktion und für die Tragkonstruktion selbst ist der Benutzer verantwortlich.

Beim Aufhängen der Maschine an der Tragkonstruktion ist besondere Vorsicht geboten. Es sind sichere Arbeitsbedingungen zu gewährleisten, um Gefahren im Zusammenhang mit eventuellen Personenverletzungen zu vermeiden.

Es ist zu überprüfen, ob die Magnete des Hubgeräts nicht verschmutzt sind. Falls sie es sind, müssen sie vor dem weiteren Betrieb gereinigt werden.

Die gehobene Last muss ebenfalls sauber und ohne Korrosionsspuren sein.

Funktion

Zusammenbau des magnetischen Hubgeräts

Der Sperrhebel muss unter Verwendung einer Schraube richtig befestigt werden, wie in der nachfolgenden Zeichnung gezeigt:

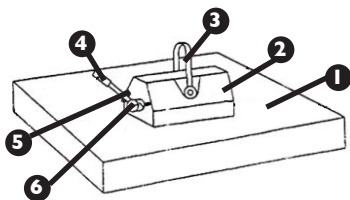

1. Werkstück
2. magnetisches Hubgerät
3. Schäkel
4. Sperrhebel
5. Sicherheitsverschluss
6. Schraube

Einschalten/Ausschalten

Das magnetische Hubgerät ist in der Mitte der gehobenen Last zu platzieren. Dann wird der Sperrhebel nach links in die ON-Stellung verschoben, bis der Sicherheitsverschluss einrastet. Danach die Last langsam heben und überprüfen, ob sie richtig befestigt ist. Falls nein, ist die Last sofort zu senken und die voran beschriebene Tätigkeit nochmals durchzuführen. Die Last ist auf die erforderliche Höhe zu heben und unter Verwendung von Schutzhandschuhen beim Anfassen der seitlichen Bereiche (Ecken) zu transportieren. Um das Hubgerät auszuschalten muss am Ende des Sperrhebels die Freigabetaste vom Sicherheitsverschluss gedrückt und der Hebel in die OFF-Stellung nach rechts geschoben werden.

Lagerung

Die Maschine ist immer ohne Last zu lagern. Verschmutzungen sind zu beseitigen. Die Maschine ist an einer trockenen Stelle aufzuhängen. Vor der erneuten Benutzung hat man gemäß den Anweisungen zu verfahren, die in der vorliegenden Anleitung beschrieben wurden.

Inspektionen

Vor der Inbetriebnahme muss eine neue oder reparierte Maschine durch qualifiziertes technisches Personal mit entsprechendem Wissen und Erfahrung in Bezug auf Bedienung und Wartung der Maschinen dieses Typs überprüft werden. Die Maschine ist regelmäßigen Sichtkontrollen vor, während und nach der Benutzung zu unterziehen. Für die Inspektion ist das Bedienungspersonal zuständig. Alle Störungen des Maschinenbetriebs sind dem zuständigen technischen Personal zu melden. Verboten ist der Betrieb beschädigter Maschinen, die Störungen aufweisen.

Inspektions- und Wartungsfristen.

- **VORINSPEKTION:** Vor der ersten Benutzung müssen alle neuen oder reparierten Maschinen durch eine zuständige qualifizierte Person überprüft werden, so dass die Anforderungen der vorliegenden Anleitung erfüllt werden.
- **TÄGLICHE INSPEKTIONEN:**
 - Befestigung des Sperrhebels überprüfen.
 - Sauberkeit der Befestigungsoberfläche überprüfen.
 - Schäkel-Befestigung überprüfen.
- **REGELMÄSSIGE INSPEKTIONEN** (empfohlen jeden Monat):
 - Die Abnutzung der Befestigungsoberfläche überprüfen, bei Abnutzung von mehr als 10% austauschen.
 - Eventuelle Beschädigungen des Sperrhebels und der Befestigungsschraube überprüfen.
- **PERIODISCHE INSPEKTIONEN** (alle 2 Jahre)
 - Um Sicherheit zu gewährleisten müssen die richtige Funktionsweise des Hubgeräts und sein technischer Zustand überprüft werden.

Gefahren beim Betrieb

Während des Betriebs können mechanische Gefahren auftreten. Mechanische Gefahren entstehen, wenn es zu Verletzungen infolge der mechanischen Auswirkung von unterschiedlichen Bauteilen kommen kann, z. B. der Maschinenteile, Werkzeuge etc.

Grundsätzliche mechanische Gefahren sind: Quetschen, Zusammendrücken, Schneiden oder Abschneiden, Schürfen, Stolpern und Schleudern.

Diese Gefahren können beim normalen und gestörten Betrieb der Maschine auftreten. Sie können zu Maschinenstörungen führen.

Mechanische Gefahren können unter folgenden Umständen entstehen: sich bewegende Maschinen, beförderte Ladungen, bewegliche Bestandteile, rohe/scharfe Bauteile, herabfallende Bestandteile/Ladungen, unebene, glatte Oberflächen, beschränkte Räume, Lage der Arbeitsstelle im Verhältnis zum Boden (Höhen- und Tiefarbeiten).

VII. REINIGUNG UND WARTUNG

Das magnetische Hubgerät ist regelmäßig zu reinigen. Nach dem Abschluss der Arbeit sind alle Verschmutzungen zu entfernen. Nach längerer Betriebsunterbrechung ist die Befestigungsoberfläche leicht einzufetten. Ist die Oberfläche mit Rost bedeckt, ist dieser zu entfernen. Danach ist die Befestigungsoberfläche zu schmieren. Lässt sich der Rost nicht entfernen, muss die Befestigungsoberfläche gegen eine neue ausgetauscht werden. Alle Wartungsarbeiten und Inspektionen der Winde sind durch geschulte und qualifizierte Mitarbeiter durchzuführen und nicht durch Personen ohne entsprechende Erfahrung und Wissen.

VIII. REGELMÄSSIGE PRÜFUNG DER MASCHINE

Prüfen Sie regelmäßig, ob Elemente der Maschine Beschädigungen aufweisen. Sollte dies der Fall sein, darf die Maschine nicht mehr benutzt werden. Wenden Sie sich umgehend an Ihren Verkäufer, um Nachbesserungen vorzunehmen.

Was tun im Problemfall?

Kontaktieren Sie Ihren Verkäufer und bereiten Sie folgende Angaben vor:

- Rechnungs- und Seriennummer (letztere finden Sie auf dem Typenschild)
- ggf. ein Foto des defekten Teils
- Ihr Servicemitarbeiter kann besser eingrenzen, worin das Problem besteht, wenn Sie es so präzise wie möglich beschreiben. Je detaillierter Ihre Angaben sind, umso schneller kann Ihnen geholfen werden!

ACHTUNG: Öffnen Sie die Maschine niemals ohne Rücksprache mit dem Kundenservice. Dies kann Ihren Gewährleistungsanspruch beeinträchtigen!

Die Maschine enthält keine für die Gesundheit schädlichen Substanzen, ihre Teile sind aus Metall hergestellt. Nach dem Ende des Betriebs ist die Maschine zu verschrotten. Die im gegebenen Land geltenden Umweltschutzvorschriften sind dabei zu beachten.

PRODUCT NAME:
MODEL:











LIFT MAGNETIC STEEL LIFTER
SBS-ML 1000 | SBS-ML 100 | SBS-ML 300 | SBS-ML 500 | SBS-ML 600; SBS-ML 800
SBS-ML 2000 | SBS-ML 3000

IMPORTER:
IMPORTER ADDRESS:

EXPONDO POLSKA SP.Z O.O. SP.K.
UL. NOWY KISIELIN – INNOWACYJNA 7, 66-002 ZIELONA GÓRA | POLAND, EU



I. SAFETY RECOMMENDATIONS

	Operation manual must be reviewed.
CE	This machine conforms with CE declaration.
	This machine features the source of a magnetic field.
	This machine generates a magnetic field which may interfere with medical devices such as metallic implants or pacemakers. Never use the machine or approach the machine when it runs if not permitted by the manufacturer of the medical devices or a physician.
	Note! Make sure bystanders remain in safe distance from the work place.
	Note! Be aware of suspended loads!
	Attention! Danger of accident.
	Attention! Danger of hand being crushed.
	Attention! Wear protective helmet.
	Attention! Wear protective footwear
	Attention! Wear protective gloves.

The original operation manual is in German. Other language versions are translations from German.

1. Before commencing work make sure to thoroughly read and understand this operation manual! All safety recommendations must be followed to avoid damages occurring as the result of using the equipment contrary to its intended use!
2. This operation manual must be retained for future reference. If the machine is transferred to third persons this operation manual must also be handed over with the machine.
3. If the machine is operated contrary to its intended use or in case of improper handling of the machine, producer liability for any resulting damage is excluded.
4. The machine can be operated by physically fit persons who are able to handle the machine and properly trained and who reviewed this operating manual and received training in occupational health and safety.
5. The machine is not designed to be handled by persons (including children) with limited mental and sensory functions or persons lacking relevant experience and/or knowledge unless they are supervised by a person responsible for their safety or they have received instructions on how to operate the machine.

II. SAFE OPERATION PRINCIPLES / WARNINGS

1. Review this operation manual and the safety recommendations prior to each use of the machine.
2. Before each use make sure to check if parts are not worn or damaged to the extent where proper functioning of the machine impossible. This machine must not be operated if its parts are worn or damaged in a way that prevents proper operation.
3. If the machine has been overloaded or subject to strong shock/vibrations, it must be inspected by a qualified service technician before commencing any work on the machine.
4. This machine must not be operated if it is damaged, worn or if it does not work properly. If such condition occurs the machine must be handed over to an authorised service center for inspection and repair.
5. Comprehensive periodic inspections of the machine must be carried out and worn/damaged parts must be replaced on an on-going basis.
6. Do not dismount or replace any parts of the machine.
7. Use only original replacement parts, as recommended by the manufacturer.
8. This machine may only be handled by persons properly trained in safety regulations and physically able to operate the machine.
9. Do not overload the machine with a load exceeding the maximum admissible load.
10. Do not hit the magnetic lifter or the load.
11. Do not walk or stay under a hanging load (and in its direct vicinity).
12. Third parties must be warned about operation of the machine and stay at a safe distance.
13. Do not lift people or animals using this machine.
14. Do not lift the load using the machine over people or animals.

15. Always pay attention to the load.
16. Do not leave a hanging load unattended.
17. Never exceed the permissible lifting capacity.
18. Never store the machine with a payload attached to it.
19. Avoid situations in which the load could swing.
20. Lift only one load at a time.
21. This machine is not designed for permanent load lifting.
22. Pay particular attention to factors reducing the magnetic attraction force (such as materials which do not conduct the magnetic field, coarseness and shape of surface, temperature, the ratio of ferromagnetic material to steel, and that the lifted material must be thick enough to completely absorb the stream of the magnetic field).
23. Never introduce any modifications to the machine.
24. Do not conduct mechanical or similar works (welding, cutting, etc.) on a hanging load.
25. After completion of work, the machine must be secured against unauthorised use.
26. The machine must be regularly controlled and its damaged or worn and torn parts must be replaced with new ones by an authorised service.
27. Load drop poses risk of injury or death.
28. When transporting and moving magnetic hoists from storage location to application location make sure to follow the occupational health and safety rules applicable for manual transportation work in the country in which the magnetic hoists are operated.

Failure to follow safety recommendations and instructions may result in serious injuries or death!

III. INTENDED USE OF THE MACHINE

Magnetic hoists are lifting machines that generate a high force of magnetic attraction with the use of a fixed magnet. They are designed for the temporary lifting and moving of loads made of ferromagnetic metals. These machines require no internal or external source of power. Switching the magnetic field on or off is done by changing the position of the manual lever. The magnetic field of the hoist is generated by sintered neodymium magnets. The force of attraction and nominal lifting capacity are used when these forces work perpendicularly to the magnetic surface of the hoist. The force of attraction is also affected by the features of the material, the thickness of the payload and the non-magnetic material separating the magnet's surface from the payload's surface. For maximum force of attraction, it is necessary to ensure the surface of the lifted material is clean and there is no gap between it and the magnet's surface. The surface of the payload must be flat and must fully cover the magnetic surface of the hoist. Magnetic hoists are very comfortable and easy to use. They are ideal for application at construction sites, storage facilities, workshops, steel storage yards and wherever they may come in handy to handle metal sheets, slabs and other steel elements.

IV. TECHNICAL SPECIFICATIONS

Top view of the machine

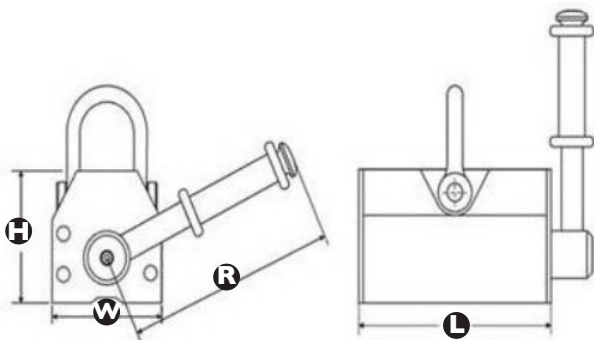

Model	Permissible load (kg)	Breaking load (kg)	Maximum load for vertical hoisting and rounded surfaces (kg)	Dimensions of magnetic hoists (mm)				Operating temperature range (°C)	Weight (kg)
				L	W	H	R		
SBS-ML 100	100	300	30	132	62	72	160	-40° +80	3
SBS-ML 300	300	900	100	206	94	93	215	-40° +80	10
SBS-ML 500	500	1500	165	270	120	115	240	-40° +80	20
SBS-ML 600	600	1800	200	270	120	115	240	-40° +80	20
SBS-ML 800	800	2400	350	322	138	140	265	-40° +80	35
SBS-ML 1000	1000	3000	350	322	138	140	265	-40° +80	35
SBS-ML 2000	2000	6000	666	410	160	167	360	-40° +80	65
SBS-ML 3000	3000	9000	1000	495	160	167	360	-40° +80	82

Nominal lifting capacity is dependent on coarseness of the surface and the lifted material

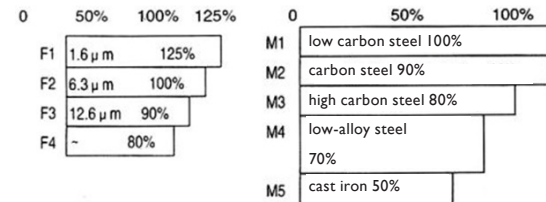

Nominal lifting capacity is dependent on thickness of the metal

Metal thickness (mm)	Inches	Rated capacity							
		SBS-ML 3000	SBS-ML 2000	SBS-ML 1000	SBS-ML 800	SBS-ML 600	SBS-ML 500	SBS-ML 300	SBS-ML 100
more than:									
80	3.14	100%	100%	100%	100%	100%	100%	100%	100%
75	2.95								
60	2.36								
55	2.16	90%	90%	85%	80%	85%	85%	85%	85%
50	1.97	85%	85%	80%	70%	70%	70%	70%	70%
45	1.77	80%	80%	70%	70%	70%	70%	70%	70%
40	1.57	75%	75%	70%	70%	70%	70%	70%	70%
35	1.38	65%	65%	65%	65%	65%	65%	65%	65%
30	1.18	55%	55%	55%	55%	55%	55%	55%	55%
25	0.98	45%	45%	45%	45%	45%	45%	45%	45%
20	0.79	35%	35%	35%	35%	35%	35%	35%	35%
15	0.59	25%	25%	25%	25%	25%	25%	25%	25%
10	0.39	15%	15%	15%	15%	15%	15%	15%	15%
5	0.2	10%	10%	10%	10%	10%	10%	10%	10%

V. BEFORE FIRST USE

Upon receipt of the goods, check the packaging for integrity and open it. If the packaging is damaged, please contact your transport company and distributor within 3 days and document the damages as detailed as possible. Do not turn the package upside down! When transporting the package, please ensure that it is kept horizontal and stable. The various items used for packaging (cardboard, plastic straps, polyurethane foam) should be conserved, so that the machine can be sent back to the service centre in the best condition in case of any problems!

VI. ASSEMBLING THE MACHINE

Location of the machine

Check if the machine is not damaged before installing it at the work station. Make sure that the load bearing structure on which the machine is installed is sufficiently strong to withstand the weight of the load and machine. Do not install the machine on a structure that cannot be verified in terms of load bearing capacity and strength. The user is responsible for the installation of the load bearing structure and for the load bearing structure itself.

When the machine is suspended on the load bearing structure, caution and all conditions for safe work must be ensured in order to avoid any threats connected with potential bodily injuries.

Check if the hoist's magnets are dirty and clean them if necessary before resuming any further operation.

Make sure the lifted material is clean and without traces of corrosion.

Action

Assembling the magnetic hoist

Make sure to correctly fix the interlock lever with a screw, as shown in the picture below.

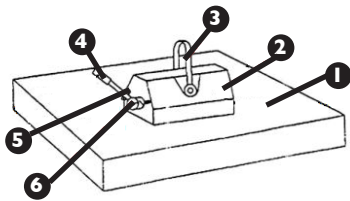

1. work element
2. magnetic hoist
3. shackle/clevis
4. interlock lever
5. safety closure
6. screw

Switching on/off

Place the magnetic hoist in the middle of the lifted material. Move the interlock lever to the left, to the "ON" position, until the safety closure is engaged. Then gently lift the load and make sure it is properly fixed. If not, lower the load immediately and fix the material again to ensure it is fixed properly. Lift the material to the desired height and move it using protective gloves and holding the material on its sides (corners). To disengage the hoist press the button disengaging the safety closure, located at the end of the lever, and move the lever to the left, to the "OFF" position.

Storage

The machine must be always stored without load. Dirt must be removed. The machine must be stored in a dry place. Before using the machine again make sure to follow the steps described in these instructions.

Inspections

Before being used, the new or repaired machine must be checked by qualified technical personnel who have knowledge and experience within the scope of operation and maintenance of this type of machine.

The machine must be checked regularly by means of visual control of the machine's condition, before, during and after use. The check must be performed by the machine's operators. Any irregularities in machine operation as well as any damage must be reported to the proper technical personnel. Do not use the machine if damage or any irregularities in its operation were found.

Inspection and maintenance dates

- **PRELIMINARY INSPECTION:** Before first use. All new or repaired machines must be checked by a qualified and competent person to ensure the machine meets the requirements of this operating manual.
- **DAILY INSPECTIONS:**
 - Check fixing of the interlock lever.
 - Check cleanliness of the fixing surface.
 - Check fixing of the shackle/clevis.
- **REGULAR INSPECTIONS** (recommended as monthly):
 - Check the fixing surface for signs of damage, if it is damaged (>10%) have it replaced.
 - Check for possible damage to interlock lever and fixing screw.
- **PERIODICAL INSPECTIONS** (every second year)
 - In order to ensure safety the correct operation of the magnetic hoist and its technical condition must be tested.

Possible hazards during use

The hazards that can occur during use of the machine are mechanical hazards. The mechanical hazard occurs in situations in which injuries can result from mechanical impact of various elements, e.g. machine parts, tools, etc. on people.

The basic mechanical hazards include squeezing, crushing, cutting, impact; puncture; abrasion; as well as slipping and stumbling. These hazards can occur both during normal machine operation and as a result of irregularities in machine operation. These irregularities might result in machine failure.

The mechanical hazards can result from: moving machines, transported loads, moving elements, sharp/rough elements, dropping elements/loads, slippery uneven surfaces, limited space, location of the work station in relation to the ground (work at heights and in depths).

VII. CLEANING AND MAINTENANCE

The magnetic hoist must be cleaned regularly. Upon completion of work make sure to remove all dirt from the fixing surface and the machine itself. After a prolonged period in which the machine was not in use gently lubricate the fixing surface with grease. If the fixing surface is covered with rust, remove rust and lubricate the fixing surface. If rust cannot be removed, the fixing surface must be replaced with a new one. All and any hoist maintenance and inspection activities must be carried out by a trained and qualified employee. They cannot be conducted by a person without proper experience and knowledge.

VIII. REGULAR CONTROL OF THE MACHINE

Regularly check the machine for signs of damage. If it should be damaged, please stop using it immediately and contact your customer service to solve the problem.

What to do in case of a problem?

Please contact your customer service and prepare following information:

- Invoice number and serial number (the latter is to be found on the technical plate on the machine).
- If relevant, a picture of the damaged, broken or defective part.
- It will be easier for your customer service clerk to determine the source of the problem if you give a detailed and precise description of the matter.

The more detailed your information, the better customer service will be able to solve your problem rapidly and efficiently!
CAUTION: Never open the machine without the authorization of your customer service. This can lead to a loss of warranty!

The machine does not contain any substances harmful to one's health, its parts are made of metal. After withdrawal from service, the machine must be transferred to a scrap yard. Observe the environmental protection regulations of the given country.

INSTRUKCJA OBSŁUGI











PL

NAZWA PRODUKTU: PODNOŚNIK MAGNETYCZNY
MODEL PRODUKTU: SBS-ML 1000 | SBS-ML 100 | SBS-ML 300 | SBS-ML 500 | SBS-ML 600; SBS-ML 800
 SBS-ML 2000 | SBS-ML 3000

IMPORTER: EXPONDO POLSKA SP. Z O.O. SP. K.
ADRES IMPORTERA: UL. NOWY KISIELIN – INNOWACYJNA 7, 66-002 ZIELONA GÓRA | POLAND, EU



I. ZALECENIA ODNOŚNIE BEZPIECZEŃSTWA

-  Należy zapoznać się z instrukcją obsługi.
- CE** Urządzenie jest zgodne z deklaracją CE.
-  Urządzenie zawiera źródło pola magnetycznego.
-  Urządzenie wytwarza pole magnetyczne, które może zakłócać pracę urządzeń medycznych, takich jak implanty metaliczne lub rozruszniki serca. Nie należy używać urządzenia i nie zbliżać się do niego podczas eksploatacji, jeżeli producent sprzętu medycznego lub lekarz nie udzielił pozwolenia.
-  Uwaga! Zachowaj bezpieczną odległość od osób postronnych z dala od miejsca pracy.
-  Uwaga! Ostrzeżenie przed wiszącym ciężarem!
-  Uwaga! Niebezpieczeństwo wypadku.
-  Uwaga! Niebezpieczeństwo zgniecenia dłoni
-  Uwaga! Załóż kask ochronny.
-  Uwaga! Załóż obuwie ochronne.
-  Uwaga! Załóż rękawice ochronne.

Instrukcją oryginalną jest niemiecka wersja instrukcji. Pozostałe wersje językowe są tłumaczeniami z języka niemieckiego.

1. Przed przystąpieniem do uruchomienia prosimy o dokładne przeczytanie niniejszej instrukcji! Należy przestrzegać wszystkich wskazówek bezpieczeństwa, aby uniknąć szkód powstałych na skutek użytkowania niezgodnego z przeznaczeniem!
2. Zachowaj instrukcję użytkowania w celu jej późniejszego użycia. W razie gdyby maszyna miała zostać przekazana osobom trzecim, to wraz z nią należy przekazać również instrukcję użytkowania.
3. W przypadku użytkowania niezgodnego z przeznaczeniem lub nieprawidłowej obsługi wyklucza się odpowiedzialność producenta/dystrybutora za powstałe ewentualnie szkody.
4. Maszynę mogą obsługiwać osoby sprawne fizycznie, zdolne do jej obsługi i odpowiednio wyszkolone, które zapoznały się z niniejszą instrukcją oraz zostały przeszkolone w zakresie bezpieczeństwa i higieny pracy.
5. Maszyna nie jest przeznaczona do tego, by była użytkowana przez osoby (w tym dzieci) o ograniczonych funkcjach psychicznych, sensorycznych i umysłowych lub nieposiadające odpowiedniego doświadczenia i/lub wiedzy, chyba że są one nadzorowane przez osobę odpowiedzialną za ich bezpieczeństwo lub otrzymały od niej wskazówki dotyczące tego, jak należy obsługiwać maszynę.

II. ZASADY BEZPIECZNEGO UŻYTKOWANIA / OSTRZEŻENIA

1. Przed każdym użyciem należy przeczytać instrukcję i wskazówki dotyczące bezpieczeństwa.
2. Przed każdym użyciem należy sprawdzić czy części nie są zużyte lub uszkodzone w sposób uniemożliwiający poprawne działanie maszyny. Zabrania się używania maszyny, jeśli jej części są zużyte lub uszkodzone w sposób uniemożliwiający jej poprawne działanie.
3. Jeżeli maszyna uległa przeciążeniu lub podlegała silnym wstrząsoms, przed użyciem musi zostać skontrolowane przez uprawnionego pracownika serwisu.
4. Zabrania się używania maszyny, która jest uszkodzona, zużyta lub działa niewłaściwie. W takim przypadku należy oddać maszynę do autoryzowanego serwisu w celu dokonania przeglądu i napraw.
5. Należy dokonywać okresowych kompleksowych przeglądów maszyny i na bieżąco wymieniać zużyte / uszkodzone części.
6. Nie należy demontować ani wymieniać części maszyny.
7. Należy stosować wyłącznie części zamienne zalecane przez producenta.
8. Maszyna może być obsługiwana jedynie przez osoby odpowiednio przeszkolone w zakresie zasad bezpieczeństwa oraz fizycznie zdolne do obsługi.
9. Zabrania się obciążania maszyny ładunkiem większym niż jej maksymalne dopuszczalne obciążenie.
10. Zabrania się uderzania w podnośnik lub ładunek do niego przyczepiony.
11. Zabrania się przechodzenia oraz przebywania pod wiszącym ładunkiem (oraz w jego bezpośrednim pobliżu).
12. Osoby postronne powinny być ostrzeżone o pracy maszyny oraz powinny przebywać w bezpiecznej odległości od ładunku.
13. Zabrania się podnoszenia ludzi lub zwierząt przy pomocy maszyny.

PL

14. Zabrania się podnoszenia ładunku pod przy pomocy maszyny nad ludźmi lub zwierzętami.
15. Zawsze należy zwracać baczność uwagę na ładunek.
16. Zabrania się pozostawiania zawieszonych ładunków bez nadzoru.
17. Nie należy przekraczać dopuszczalnego udźwigu podnośnika.
18. Nie można przechowywać maszyny z zaczepionym ładunkiem.
19. Należy unikać sytuacji, w której ładunek może się rozkołysać.
20. Należy podnosić tylko jeden ładunek na raz.
21. Maszyna nie jest przeznaczona do trwałego podnoszenia ładunków.
22. Należy zwracać szczególną uwagę na czynniki mogące ograniczać siłę przyciągania magnesu (np. materiały nieprzewodzące pola magnetycznego, chropowatość i kształt powierzchni, temperatury, stosunek materiału ferromagnetycznego do stali, metal podnoszony musi mieć wystarczającą grubość, aby całkowicie wchłonąć strumień pola magnetycznego).
23. Nie wolno wprowadzać jakichkolwiek modyfikacji w maszynie.
24. Zabrania się prowadzenia prac mechanicznych lub podobnych (spawanie, cięcie, itp.) na zawieszonym ładunku.
25. Po zakończeniu pracy z maszyną należy ją zabezpieczyć przed nieupoważnionym użyciem.
26. Maszyna musi być regularnie kontrolowana a uszkodzone lub zużyte części muszą być wymieniane na nowe przez autoryzowany serwis.
27. Upadek ładunku grozi obrażeniami lub śmiercią.
28. Przy transportowaniu i przenoszeniu podnośników magnetycznych z miejsca magazynowania do miejsca użytkowania należy uwzględnić zasady bezpieczeństwa i higieny pracy przy ręcznych pracach transportowych obowiązujących w kraju, w którym podnośniki magnetyczne są użytkowane.

Nieprzestrzeganie zaleceń i instrukcji bezpieczeństwa grozi poważnymi obrażeniami ciała lub śmiercią!

III. PRZEZNACZENIE MASZYNY

Podnośniki magnetyczne są to maszyny podnoszące wytwarzające wysoką siłę przyciągania magnetycznego przy pomocy magnesu trwałego. Są przeznaczone do tymczasowego podnoszenia i przenoszenia ładunków wykonanych z metali ferromagnetycznych. Maszyny te nie wymagają żadnego zewnętrznego ani wewnętrznego zasilania. Załączenie i rozłączenie pola magnetycznego następuje w wyniku przestawienia ręcznej dźwigni a pole magnetyczne podnośników wytwarzane jest przez spiekane magnesy neodymowe. Siła przyciągania i nominalny udźwig mają zastosowanie w sytuacji, gdy siły te oddziałują prostopadle do powierzchni magnetycznej podnośnika. Na siłę przyciągania wpływ mają także cechy materiału, grubość ładunku oraz materiał niemagnetyczny oddzielający powierzchnię magnesu od powierzchni ładunku. Do uzyskania maksymalnej siły przyciągania niezbędna jest czysta powierzchnia podnoszonego elementu i brak odstępu. Powierzchnia ładunku musi być płaska i całkowicie pokrywać powierzchnię magnetyczną podnośnika. Podnośniki magnetyczne są bardzo wygodne i łatwe w obsłudze. Idealnie nadają się do pracy na budowach, magazynach, warsztatach, składach stali oraz wszędzie tam, gdzie mogą być pomocne przy przenoszeniu blach, płyt i innych stalowych elementów.

IV. DANE TECHNICZNE:

Widok ogólny maszyny

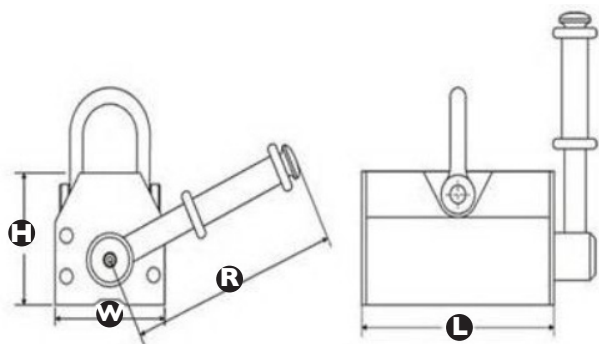

Model	Dopuszczalne obciążenie (kg)	Obciążenie zrywające	Maks. obciążenie dla podnoszenia pionowego i zaokrąglonych powierzchni	Wymiary podnośników magnetycznych (mm)				Zakres temp. pracy	Waga
				L	W	H	R		
SBS-ML 100	100	300	30	132	62	72	160	-40° +80	3
SBS-ML 300	300	900	100	206	94	93	215	-40° +80	10
SBS-ML 500	500	1500	165	270	120	115	240	-40° +80	20
SBS-ML 600	600	1800	200	270	120	115	240	-40° +80	20
SBS-ML 800	800	2400	350	322	138	140	265	-40° +80	35
SBS-ML 1000	1000	3000	350	322	138	140	265	-40° +80	35
SBS-ML 2000	2000	6000	666	410	160	167	360	-40° +80	65
SBS-ML 3000	3000	9000	1000	495	160	167	360	-40° +80	82

Nominalny udźwig zależy od chropowatości powierzchni i podnoszonego materiału

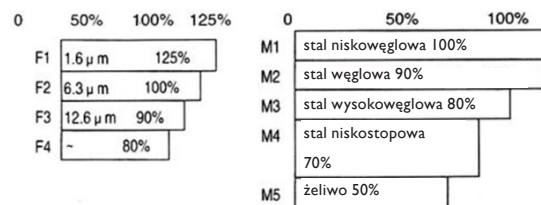

Nominalny udźwig w zależności od grubości metalu

Grubość metalu	Nominalny udźwig	Nominalny udźwig							
		SBS-ML 3000	SBS-ML 2000	SBS-ML 1000	SBS-ML 800	SBS-ML 600	SBS-ML 500	SBS-ML 300	SBS-ML 100
mm	cale								
Więcej niż:		3000	2000	1000	800	600	500	300	100
80	3.14	100%	100%	100%	100%	100%	100%	100%	100%
75	2.95								
60	2.36								
55	2.16	90%							
50	1.97	85%	90%						
45	1.77	80%	85%						
40	1.57	75%	80%						
35	1.38	65%	70%	85%					
30	1.18	55%	60%	70%	80%				
25	0.98	45%	50%	65%	70%	85%	85%		
20	0.79	35%	40%	55%	50%	70%	70%	85%	
15	0.59	25%	30%	45%	40%	55%	55%	75%	
10	0.39	15%	20%	30%	30%	40%	40%	45%	65%
5	0.2	10%	10%	15%	15%	20%	20%	25%	35%

V. PRZED PIERWSZYM UŻYCIEM

Kontrola po otrzymaniu towaru

W momencie otrzymania towaru należy sprawdzić opakowanie pod kątem występowania ewentualnych uszkodzeń i otworzyć je. Jeżeli opakowanie jest uszkodzone prosimy o skontaktowanie się w przeciągu 3 dni z przedsiębiorstwem transportowym lub Państwa dystrybutorem oraz o udokumentowanie uszkodzeń w jak najlepszy sposób. Prosimy nie stawiać pełnego opakowania do góry nogami! Jeżeli opakowanie będzie ponownie transportowane prosimy zadbać o to, by było ono przewożone w pozycji poziomej i by było stabilnie ustawione.

Prosimy o zachowanie elementów opakowania (tektury, plastikowych taśm oraz styropianu), aby w razie konieczności oddania maszyny do serwisu można ją było jak najlepiej ochronić na czas przesyłki!

VI. MONTAŻ MASZyny

Umiejscowienie maszyny

Zanim maszyna zostanie zamocowana w miejscu roboczym należy sprawdzić czy nie jest uszkodzona. Należy upewnić się że konstrukcja nośna na której maszyna będzie zamocowana jest wystarczająco wytrzymała aby była zdolna wytrzymać ciężar ładunku oraz maszyny. Zabrania się zamontowania maszyny na konstrukcji której nie można zweryfikować pod względem jej nośności i wytrzymałości. Odpowiedzialność za zamontowanie na konstrukcji nośnej oraz za samą konstrukcję nośną leży po stronie użytkownika.

W trakcie zawieszania maszyny na konstrukcji nośnej należy zachować szczególną ostrożność oraz zapewnić wszelkie warunki odpowiednie do bezpiecznej pracy – pozwoli to na uniknięcie zagrożeń związanych z ewentualnymi obrażeniami osób.

Należy sprawdzić czy magnesy podnośnika nie są zabrudzone, jeżeli tak jest należy obowiązkowo je wyczyścić przed wykonaniem dalszej pracy.

Należy zadbać o to, aby podnoszony materiał był czysty i pozbawiony śladów korozji.

Działanie

Sposób montażu podnośnika magnetycznego

Należy prawidłowo przymocować dźwignię blokady za pomocą śruby, jak na poniższym rysunku.

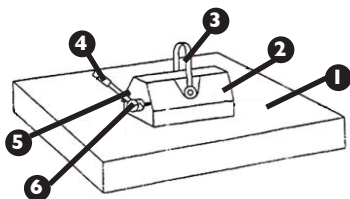

1. przedmiot roboczy
2. podnośnik magnetyczny
3. szklka
4. dźwignia blokady
5. zapięcie bezpieczeństwa
6. śruba

Załączanie / rozłączanie

Podnośnik magnetyczny należy położyć na środku podnoszonego materiału. Dźwignię blokady należy przesunąć w lewo, w pozycję „ON” do momentu zablokowania zapięcia bezpieczeństwa. Następnie należy delikatnie podnieść ładunek i sprawdzić czy jest dobrze przymocowany. Jeżeli tak nie jest, należy natychmiast opuścić ładunek i jeszcze raz powtórzyć czynność w celu bezpiecznego zamocowania ładunku. Należy podnieść ładunek na żadaną wysokość i przetransportować go, używając rękawic ochronnych i trzymając ładunek za jego boki (róg). W celu rozłączenia podnośnika należy na zakończeniu dźwigni blokady wcisnąć przycisk zwalnający zapięcie bezpieczeństwa i przesunąć rączkę w prawo w pozycję „OFF”.

Przechowywanie

Maszynę należy przechowywać zawsze bez obciążenia. Zabrudzenia należy usunąć. Przechowywać w suchym miejscu. Przed ponownym użyciem podnośnika należy postępować zgodnie z instrukcjami opisanymi w niniejszej instrukcji.

Przeglądy

Przed przekazaniem do użytku, maszyna, która jest nowa lub została naprawiona, powinna zostać sprawdzona przez wykwalifikowany personel techniczny, który posiada wiedzę i doświadczenie w zakresie obsługi i konserwacji tego typu maszyn.

Maszyny powinny podlegać regularnej kontroli poprzez wizualne sprawdzanie stanu maszyny zarówno przed użyciem, w trakcie używania oraz po użyciu. Sprawdzanie powinno być wykonywane przez obsługę urządzenia. Jakikolwiek nieprawidłowości w pracy maszyny, uszkodzenia muszą zostać zgłoszone odpowiedniemu personelowi technicznemu. Zabrania się używania maszyny w którym stwierdzono uszkodzenie lub wystąpiły jakiegokolwiek nieprawidłowości w jego pracy.

Terminy przeglądów i konserwacji

- PRZEGLĄD WSTĘPNY: przed pierwszym użyciem. Wszystkie nowe lub naprawione maszyny muszą być sprawdzone przez wykwalifikowaną kompetentną osobę, aby zapewnić spełnienie wymagań niniejszej instrukcji.
- PRZEGLĄDY CODZIENNE:
 - Sprawdzić przymocowanie dźwigni blokady.
 - Sprawdzić czystość powierzchni mocującej.
 - Sprawdzić mocowanie szekli.
- PRZEGLĄDY REGULARNE (zalecane co miesiąc):
 - Sprawdzić zniszczenie powierzchni mocującej, w przypadku zniszczenia powierzchni (>10%), zlecić wymianę.
 - Sprawdzić ewentualne uszkodzenia dźwigni blokady i śruby mocującej.
- PRZEGLĄDY OKRESOWE (co 2 lata):
 - w celu zapewnienia bezpieczeństwa należy przetestować poprawność działania podnośnika magnetycznego oraz jego stan techniczny.

Zagrożenia jakie mogą wystąpić podczas użytkowania

Zagrożenia jakie mogą wystąpić podczas użytkowania maszyny są zagrożeniami mechanicznymi. Zagrożenie mechaniczne powstaje w sytuacji w której może dojść do urazów będących wynikiem mechanicznego oddziaływania na człowieka różnych elementów, np. części maszyn, narzędzi, itp.

Podstawowymi zagrożeniami mechanicznymi są zgniecenie, zmiżdżenie, ścięcie, przecięcie lub odcięcie; uderzenie; przekucie lub przebiecie; starcie lub obtarcie; a także poślizgnięcia i potknięcia.

Zagrożenia te mogą występować zarówno podczas normalnej pracy maszyny jak również mogą powstawać na skutek nieprawidłowości w pracy maszyny. Te nieprawidłowości mogą skutkować awariami maszyn.

Zagrożenia mechaniczne mogą powstać w wyniku: przemieszczających się maszyn, transportowanych ładunków, ruchomych elementów, ostrych / chropowatych elementów, padających elementów / ładunków, śliskich nierównych powierzchni, ograniczonych przestrzeni, położeniu stanowiska pracy w stosunku do podłoża (praca na wysokości oraz w zagłębieniach).

VII. CZYSZCZENIE I KONSERWACJA

Podnośnik magnetyczny należy regularnie czyścić. Po zakończeniu pracy należy usunąć wszystkie zanieczyszczenia z powierzchni mocującej oraz samego urządzenia. Przy dłuższym nieużytkowaniu maszyny należy delikatnie nasmarować powierzchnię mocującą smarem. W momencie kiedy powierzchnia mocująca będzie pokryta rdzą należy ją usunąć a następnie ją nasmarować. Jeżeli nie da się usunąć rdzy, powierzchnię mocującą należy wymienić na nową. Wszelkie konserwacje i przeglądy podnośnika magnetycznego powinny być przeprowadzane przez przeszkolonego i wykwalifikowanego pracownika, nie powinna tego robić osoba bez doświadczenia i wiedzy.

VIII. REGULARNA KONTROLA MASZyny

Należy regularnie sprawdzać, czy elementy maszyny nie są uszkodzone. Jeżeli elementy będą uszkodzone, to należy zwrócić się do sprzedawcy z prośbą o ich naprawę.

Co należy zrobić w przypadku pojawienia się problemu?

Należy skontaktować się ze sprzedawcą i przygotować następujące dane:

- Numer faktury oraz numer seryjny (nr seryjny podany jest na tabliczce znamionowej).
- Ewentualnie zdjęcie niesprawnej części.
- Pracownik serwisu jest w stanie lepiej ocenić, na czym polega problem, jeżeli opisz go Państwo w sposób tak precyzyjny, jak jest to tylko możliwe. Im bardziej szczegółowe są dane, tym szybciej można Państwu pomóc!

UWAGA! Nigdy nie wolno otwierać urządzenia bez konsultacji z serwisem klienta. Może to prowadzić do utraty gwarancji!

MANUEL D'UTILISATION

FR

NOM DU PRODUIT:
MODÈLE:











DISPOSITIF DE LEVAGE MAGNÉTIQUE
SBS-ML 1000 | SBS-ML 100 | SBS-ML 300 | SBS-ML 500 | SBS-ML 600; SBS-ML 800
SBS-ML 2000 | SBS-ML 3000

IMPORTATEUR:
ADRESSE DE L'IMPORTATEUR:

EXPONDO POLSKA SP. Z O.O. SP. K.
UL. NOWY KISIELIN – INNOWACYJNA 7, 66-002 ZIELONA GÓRA | POLAND, EU



I. CONSIGNES DE SÉCURITÉ

	Veillez lire avec attention ce manuel d'utilisation.
CE	L'appareil est conforme aux normes de la CE.
	Cet appareil produit un champ magnétique.
	Cet appareil produit un champ magnétique qui peut perturber le fonctionnement de dispositifs médicaux comme les implants en métal ou les stimulateurs cardiaques. Veillez vous abstenir d'utiliser l'appareil et vous tenir à distance de celui-ci, tant que votre médecin et/ ou le fabricant du dispositif médical ne vous y a pas autorisé.
	Achtung! Stellen Sie sicher, dass Dritte Abstand vom Arbeitsort halten.
	Attention! Risque d'accident.
	Attention à vos mains! Risque d'écrasement.
	Attention! Veuillez porter un casque de protection.
	Attention! Veuillez porter des chaussures de sécurité.
	Attention! Veuillez porter des gants de protection.
	Achtung! Schutzhandschuhe tragen.

La version originale de ce manuel a été rédigée en allemand. Les autres versions sont des traductions de l'allemand.

1. Veillez lire ce manuel avec attention avant d'utiliser la machine ! Respectez strictement les consignes de sécurité, pour éviter tout dommage lié à un usage non conforme de l'appareil !
2. Veillez conserver ce manuel afin de pouvoir vous y référer ultérieurement. Si l'appareil est transmis à un tiers, il doit impérativement être accompagné de ce manuel.
3. Le fabricant décline toute responsabilité en cas de dommages résultant d'une utilisation non conforme ou d'une mauvaise manipulation de l'appareil.
4. L'appareil ne doit être utilisé que par des personnes en bonne santé physique, disposant des capacités et compétences nécessaires, ayant lu le présent manuel et pris connaissance des normes de sécurité au travail.
5. L'appareil n'est pas destiné à être utilisé par des personnes (enfants inclus) aux capacités physiques, sensorielles et mentales limitées, ni par des personnes manquant des connaissances et/ ou de l'expérience nécessaires. Il peut être fait exception à cette règle si ces personnes sont placées sous la surveillance d'un(e) responsable dont elles ont reçu des instructions quant à l'usage de la machine.

II. RÈGLES DE SÉCURITÉ / AVERTISSEMENTS

1. Avant chaque utilisation, veuillez lire le présent manuel, et notamment le chapitre consacré aux consignes de sécurité.
2. Vérifiez, avant chaque utilisation, que la machine ne présente pas de détérioration risquant d'en empêcher le bon fonctionnement. Si une ou plusieurs de ses pièces est endommagée ou usée, et menace(nt) le bon fonctionnement de l'appareil (bruit inhabituel, déraillement ou grippage de la chaîne, etc.), l'utilisation de celui-ci est proscrite.
3. Si la machine a été surchargée ou soumise à de fortes secousses, veuillez la faire contrôler par un technicien compétent avant toute nouvelle utilisation.
4. L'utilisation d'une machine endommagée, usée ou hors d'usage est proscrite. Le cas échéant, la machine doit être confiée au SAV compétent pour y être inspectée et réparée.
5. Des contrôles techniques sont à effectuer à intervalles réguliers. Les pièces endommagées et/ ou usées doivent être remplacées immédiatement.
6. Ne démontez pas la machine et n'en échangez pas les pièces vous-même.
7. L'appareil ne doit être utilisé que par des personnes physiquement capables et ayant été informées des règles de sécurité.
8. La machine doit être graissée régulièrement.
9. Il est interdit d'utiliser la machine lorsque le crochet de fermeture est endommagé.
10. N'exposez ni la machine ni la charge suspendue à des coups.
 11. Il est interdit d'attacher la chaîne à l'aide de vis.
 12. Il est interdit de suspendre à la machine une charge supérieure à sa charge admissible maximale.
 13. Il est interdit de mettre les doigts dans le crochet.
14. La charge doit être accrochée solidement au crochet, et positionnée bien à la verticale sous celui-ci. Il est interdit de tirer sur la charge.
15. Il est interdit d'utiliser la machine lorsque la chaîne est grippée, vrillée ou endommagée.

FR

16. Ni la chaîne ni le crochet ne doivent être soumis à des coups.
17. La charge admissible de la machine ne doit pas être dépassée.
18. La machine doit être stockée sans charge suspendue.
19. L'ensemble des vis et des attaches de la machine doit être contrôlé régulièrement.
20. La machine ne peut lever qu'une charge à la fois.
21. La machine ne convient pas au levage prolongé de charges.
22. Veuillez porter une attention particulière à tous les facteurs risquant de limiter la force magnétique de la machine (par exemple, les matériaux magnétiquement non conducteurs, la rugosité et la forme de l'objet à lever, la température ambiante, la proportion de matériaux ferromagnétiques et d'acier, l'épaisseur de l'objet à lever – qui doit être assez épais pour recevoir le courant magnétique).
23. Toute modification de la structure de la machine est proscrite.
24. Il est interdit de laisser la charge suspendue sans surveillance.
25. Toute oscillation de la charge suspendue est à éviter.
26. Veuillez prévenir les personnes alentours lorsque vous utilisez l'appareil. Ces personnes doivent demeurer à une distance sûre de l'appareil.
27. Il est interdit d'effectuer des travaux mécaniques (soudure, découpage, etc.) sur la charge suspendue.
28. Lors du transport de la machine de son lieu de stockage au poste de travail, veuillez respecter les normes de sécurité du travail en vigueur concernant les travaux manuels de transport.

Le non-respect de ces consignes de sécurité peut entraîner des blessures graves, voire la mort.

III. CARACTÉRISTIQUES DE L'APPAREIL

Ce dispositif de levage magnétique fonctionne à partir d'un aimant en néodyme qui produit une puissante force magnétique. Il se destine au levage temporaire et au transport de charges en métaux ferromagnétiques. Il ne nécessite pour cela aucune alimentation électrique, qu'elle soit interne ou externe. Le champ magnétique est activé et interrompu manuellement à l'aide d'un levier. Pour que la machine fonctionne à force d'attraction et capacité nominale complètes, la charge à lever doit être alignée verticalement sous la surface magnétique du dispositif. Les caractéristiques de la charge à lever (nature des matériaux, épaisseur, présence de matériaux magnétiquement non conducteurs) ont aussi une influence sur la force d'attraction du dispositif. Pour une force d'attraction maximale, la surface de la charge à lever doit être propre et lisse, et doit recouvrir entièrement la surface magnétique du dispositif de levage. Il ne doit y avoir aucun espace entre la charge à lever et la surface magnétique.

Ce dispositif de levage magnétique est très facile et confortable à utiliser. Il se destine notamment à un usage sur les chantiers, en entrepôt, ateliers, et partout où le transport de tôles, plaques et autres pièces métalliques est nécessaire.

IV. DÉTAILS TECHNIQUES

Vue générale de l'appareil

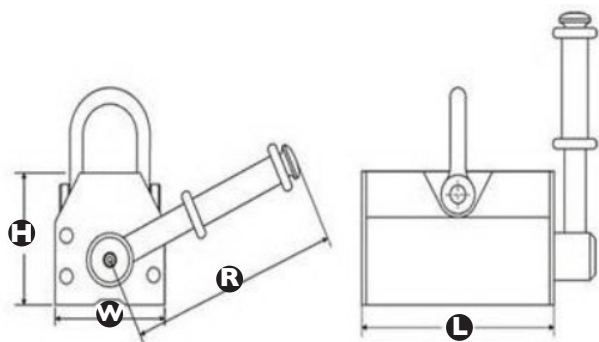

Modèle	Charge admissible (kg)	Charge de rupture	Charge max. pour levage vertical et surface arrondie	Dimensions du dispositif de levage magnétique (mm)				Température de fonctionnement °C	Poids kg
				L	W	H	R		
SBS-ML 100	100	300	30	132	62	72	160	-40° +80	3
SBS-ML 300	300	900	100	206	94	93	215	-40° +80	10
SBS-ML 500	500	1500	165	270	120	115	240	-40° +80	20
SBS-ML 600	600	1800	200	270	120	115	240	-40° +80	20
SBS-ML 800	800	2400	350	322	138	140	265	-40° +80	35
SBS-ML 1000	1000	3000	350	322	138	140	265	-40° +80	35
SBS-ML 2000	2000	6000	666	410	160	167	360	-40° +80	65
SBS-ML 3000	3000	9000	1000	495	160	167	360	-40° +80	82

La capacité nominale de la machine dépend de la rugosité de la surface de la charge à lever.

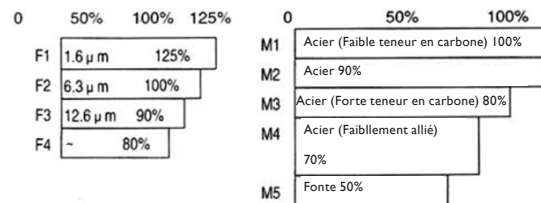

La capacité nominale de la machine dépend de l'épaisseur du métal

Épaisseur du métal supérieure à (mm):	pouces	Capacité nominale								
		SBS-ML 3000	SBS-ML 2000	SBS-ML 1000	SBS-ML 800	SBS-ML 600	SBS-ML 500	SBS-ML 300	SBS-ML 100	
80	3.14	100%	100%	100%	100%	100%	100%	100%	100%	
75	2.95									
60	2.36									
55	2.16	90%	90%	100%	100%	100%	100%	100%		
50	1.97	85%	85%							
45	1.77	80%	85%	100%	100%	100%	100%	100%		
40	1.57	75%	80%							
35	1.38	65%	70%	85%	100%	100%	100%	100%		
30	1.18	55%	60%	70%						
25	0.98	45%	50%	65%	70%	85%	85%	100%		
20	0.79	35%	40%	55%	50%	70%	70%			
15	0.59	25%	30%	45%	40%	55%	55%	75%		
10	0.39	15%	20%	30%	30%	40%	40%	45%	65%	
5	0.2	10%	10%	15%	15%	20%	20%	25%	35%	

V. AVANT LA PREMIÈRE UTILISATION

À réception du colis, assurez-vous de l'intégrité de l'emballage avant de procéder à son ouverture. Si l'emballage est endommagé, prenez contact sous 3 jours avec la société de transport ainsi qu'avec votre distributeur et fournissez un maximum d'indications et photos des dégâts. Ne mettez pas le paquet à l'envers ! Si le paquet doit être transporté, faites attention à ce qu'il soit stable et tenu à l'horizontale. Veuillez garder l'emballage de l'appareil (carton, plastique, polystyrène) afin de pouvoir le renvoyer dans les meilleures conditions en cas de besoin.

VI. ASSEMBLAGE DE L'APPAREIL

Place de l'appareil

Avant d'installer la machine au poste de travail, veuillez vérifier qu'elle ne présente aucun dommage. Assurez-vous que la structure porteuse à laquelle elle doit être fixée est assez solide pour supporter et le poids de la machine, et la charge suspendue. Il est interdit de fixer la machine à une structure dont la force portante n'a pas été vérifiée. Le fabricant décline toute responsabilité en cas de défaut de la structure porteuse ou de la fixation de la machine à la structure porteuse.

Lors de la fixation de la machine à la structure porteuse, une prudence particulière est recommandée. Veuillez sécuriser les environs immédiats de la machine, pour éviter tout risque de blessures pour les personnes alentours.

Le fabricant décline toute responsabilité quant aux conditions d'installation et à l'installation elle-même de la machine.

Assurez-vous que l'aimant de la machine est propre. Le cas échéant, nettoyez-le avant d'utiliser la machine. La charge à lever doit elle aussi être propre et dépourvue de toute trace de rouille.

FONCTION

Structure du dispositif de levage magnétique

Le levier de blocage doit être arrêté solidement à l'aide de la vis de sûreté, comme indiqué sur le schéma suivant:

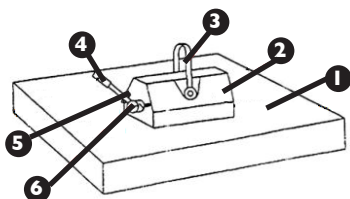

1. Pièce à lever
2. Dispositif de levage magnétique
3. Maillon
4. Levier de blocage
5. Clip de sécurité
6. Vis

Mise en marche / Arrêt

Le dispositif de levage magnétique doit être positionné au milieu de la charge à lever. Poussez le levier de blocage vers la gauche, en position ON, jusqu'à ce que le clip de sécurité s'enclenche. Procédez ensuite au levage progressif de la charge, en vérifiant qu'elle est bien fixée. Si non, abaissez immédiatement la charge et reitèrez le processus. La charge doit être levée à hauteur appropriée et manipulée (notamment ses côtés et coins) avec des gants de protection. À l'issue du levage/ transport, débloquez le levier en appuyant sur la touche d'ouverture du clip de sécurité, puis poussez-le vers la droite, en position OFF.

Stockage

La machine doit toujours être stockée propre et sans charge, dans un environnement sec. Avant chaque nouvelle utilisation, veuillez procéder selon les étapes indiquées dans le présent manuel.

Inspections

Avant la première utilisation d'une machine neuve ou revenant de réparation, elle doit être examinée par du personnel qualifié disposant du savoir et de l'expérience nécessaire quant à l'utilisation et l'entretien de ce type de machine.

La machine doit être soumise à des contrôles visuels réguliers, avant, pendant et après son utilisation. Les opérateurs de la machine sont chargés d'effectuer ces contrôles. Toutes les perturbations du bon fonctionnement de l'appareil sont à communiquer à des techniciens compétents. L'utilisation d'une machine endommagée ou fonctionnant mal est strictement interdite.

DÉLAIS D'INSPECTIONS ET D'ENTRETIEN

- **INSPECTION PRÉALABLE:** Avant la première utilisation, tous les machines neuves ou revenant de réparation doivent être vérifiées par une personne compétente et qualifiée, d'après les indications du présent manuel.
- **INSPECTIONS QUOTIDIENNES:**
 - Vérifier la fixation du levier de blocage.
 - Vérifier la propreté de la surface magnétique.
 - Vérifier la fixation du maillon.
- **INSPECTIONS RÉGULIÈRES** (recommandé: à intervalle mensuel):
 - Surveiller l'usure de la surface magnétique. Si elle est de plus de 10%, remplacez-la.
 - Vérifier que ni le levier de blocage ni la vis de sécurité ne sont endommagés.
- **INSPECTIONS PÉRIODIQUES** (tous les 2 ans)
 - Effectuer un contrôle technique complet de la machine.

RISQUES LIÉS À L'UTILISATION DE LA MACHINE

L'utilisation de la machine implique certains risques mécaniques, qui résultent du fonctionnement conjoint des différentes pièces de l'appareil et/ ou d'outils externes.

Les principaux risques mécaniques sont : compression, écrasement, coupure, entortillage, accrochage, éraflure, trébuchement, projection.

Ces risques existent aussi bien lorsque la machine fonctionne correctement que lorsqu'elle présente un défaut de fonctionnement. Ils peuvent endommager la machine.

Les circonstances suivantes peuvent favoriser ce type de risques: machine ou charge en mouvement, pièces mal fixées, pièces coupantes ou rugueuses, chute de pièces de l'appareil ou de la charge suspendue, surfaces inégales, étroitesse de l'espace disponible, position du poste de travail par rapport au sol (travaux en hauteur ou souterrains).

VII. NETTOYAGE ET ENTRETIEN

Ce dispositif de levage magnétique doit être régulièrement nettoyé. Après chaque session de travail, débarrassez-le de toute salissure. S'il n'a pas servi pendant longtemps, veuillez graisser légèrement sa surface magnétique. Si celle-ci présente des traces de rouille, enlevez-les, puis graissez la surface. Si vous ne parvenez pas à enlever la rouille, veuillez remplacer la surface magnétique. Toutes les opérations d'inspection et d'entretien de la machine doivent être effectuées par des techniciens compétents, jamais par des personnes dépourvues de l'expérience et/ ou des connaissances nécessaires.

VIII. EXAMEN RÉGULIER DE L'APPAREIL

Contrôlez régulièrement le bon état des différents éléments de l'appareil. En cas de détérioration, l'appareil ne doit plus être utilisé. Prenez immédiatement contact avec votre revendeur local pour réparer l'élément endommagé.

Que faire en cas de problème?

Prenez contact avec votre revendeur muni des documents suivants:

- Vos numéros de facture et de série (vous trouverez ce dernier sur la plaque signalétique)
- Le cas échéant, une photo de l'élément endommagé
- Une description précise du problème aidera votre conseiller à en identifier la cause. Plus détaillées seront vos indications, plus rapidement nous pourrions vous aider!

ATTENTION: N'ouvrez jamais l'appareil sans l'accord préalable du service client. Cela pourrait compromettre votre droit à la garantie!

L'appareil ne contient pas de substances nocives pour votre santé; toutes ses pièces sont en métal. Lorsqu'il est hors service, il doit être mis à la ferraille. Veuillez respecter les dispositions en vigueur quant à la protection de l'environnement.











ISTRUZIONI PER L'USO

IT

NOME DEL PRODOTTO: SOLLEVATORE MAGNETICO
MODELLO: SBS-ML 1000 | SBS-ML 100 | SBS-ML 300 | SBS-ML 500 | SBS-ML 600; SBS-ML 800
 SBS-ML 2000 | SBS-ML 3000
IMPORTATORE: EXPONDO POLSKA SP.Z O.O. SP.K.
INDIRIZZO DELL'IMPORTATORE: UL. NOWY KISIELIN – INNOWACYJNA 7, 66-002 ZIELONA GÓRA | POLAND, EU



I. NORME DI SICUREZZA

	Leggere attentamente il manuale
CE	Il dispositivo è conforme alle norme CE
	Questo dispositivo contiene una fonte di campo magnetico.
	Il dispositivo crea un campo magnetico che può compromettere il funzionamento di dispositivi medici come impianti in metallo o pacemaker. Non utilizzare il dispositivo e non avvicinarsi al dispositivo qualora non sia stato permesso dal produttore dei dispositivi medici o dal medico.
	ATTENZIONE! Assicurarsi che terzi tengano una certa distanza dal luogo di lavoro.
	ATTENZIONE! Si prega di considerare il peso!
	ATTENZIONE! Pericolo di incidenti.
	ATTENZIONE! La mano potrebbe essere schiacciata.
	ATTENZIONE! Indossare un elmo di protezione.
	ATTENZIONE! Indossare scarpe di protezione.
	ATTENZIONE! Indossare guanti di protezione.

Il manuale originale è stato scritto in tedesco. Altre versioni sono traduzioni dalla lingua tedesca.

1. Prima dell'utilizzo si prega di leggere attentamente le istruzioni! Si prega di prestare attenzione alle istruzioni di sicurezza per evitare eventuali danni dovuti all'utilizzo non secondo le disposizioni!
2. Conservare le istruzioni per ulteriori utilizzi. Nel caso in cui la macchina venga ceduta a terzi, anche le istruzioni devono essere cedute insieme al dispositivo.
3. Nel caso in cui il dispositivo non sia usato secondo le direttive o in modo sbagliato, il produttore è escluso da ogni responsabilità per eventuali danni.
4. La macchina deve essere usata da personale qualificato e fisicamente sano che abbia preso visione delle istruzioni e conosca le norme della sicurezza sul posto di lavoro.
5. La macchina non è ideata per essere utilizzata da persone (tra cui bambini) con limitate capacità fisiche, sensoriali e psichiche o persone senza esperienza e/o conoscenze sufficienti a meno che l'utilizzo avvenga sotto la supervisione di persone competenti o che abbiano ricevuto istruzioni sull'utilizzo della macchina.

II. INDICAZIONI PER L'UTILIZZO SICURO / AVVERTIMENTI

1. Prima di ogni utilizzo è necessario leggere il manuale e le indicazioni di sicurezza.
2. Prima di ogni utilizzo è necessario controllare che la macchina non presenti danneggiamenti che potrebbero compromettere il suo utilizzo. È vietato l'utilizzo della macchina se si riscontrano danni o segni di usura che potrebbero comprometterne il funzionamento (per esempio se la catena non scorre bene, se viene prodotto un rumore eccessivo, il bloccaggio della catena, ecc.)
3. Se il dispositivo è stato caricato eccessivamente o viene sottoposto a forti scossoni esso deve essere controllato da un membro dell'assistenza prima dell'utilizzo successivo.
4. È vietato l'utilizzo di un dispositivo danneggiato, usurato o che non funziona in modo corretto. In questo caso la macchina deve essere consegnata al servizio di assistenza per la riparazione e l'ispezione.
5. È opportuno eseguire periodicamente ispezioni della macchina e sostituire sempre le componenti danneggiate/usate.
6. Non smontare o sostituire pezzi del dispositivo.
7. Utilizzare solo pezzi di ricambio consigliati dal produttore.
8. La macchina può essere utilizzata solo dalle persone che sono state istruite in merito alle regolamentazioni della sicurezza sul posto di lavoro e che sono sane dal punto di vista psichico.
9. È vietato il carico del dispositivo con un peso che supera la portata massima.
10. Non colpire la leva o il carico fissato.
11. È vietato passare sotto e rimanere sotto il carico appeso (e nelle sue vicinanze).
12. È necessario avvisare sempre terzi prima dell'utilizzo della macchina. Questi devono trovarsi a una distanza sicura dal carico.
13. È vietato sollevare persone o animali con questa macchina.
14. È vietato sollevare il peso utilizzando la macchina sopra persone o animali.

IT

15. Osservare sempre il carico.
16. È vietato lasciare il carico inosservato.
17. Non superare la capacità permessa del dispositivo di sollevamento.
18. Non riporre il dispositivo con il peso attaccato.
19. Evitare che il carico oscilli.
20. È possibile sollevare solo un carico alla volta.
21. La macchina non è adatta al sollevamento prolungato di carichi.
22. Speciale attenzione va rivolta a fattori che possono limitare la forza magnetica (per esempio in caso siano presenti materiali che non favoriscano il campo magnetico, ruvidità e la forma della superficie, temperature, il rapporto delle sostanze ferromagnetiche rispetto all'acciaio e lo spessore sufficiente del materiale sollevato in modo che la corrente del campo magnetico possa venire registrata).
23. Non può essere effettuata alcuna modifica alla macchina.
24. È vietata l'attuazione del lavoro meccanico o simile (saldatura, taglio, ecc.) al carico appeso.
25. Dopo la fine dell'utilizzo la macchina va tenuta lontana dall'utilizzo non autorizzato.
26. La macchina deve essere controllata regolarmente, componenti danneggiate o usurate devono essere sostituite dall'assistenza.
27. Nel caso della caduta del peso si sviluppa il rischio di morte o di ferirsi.
28. In caso di stoccaggio e trasporto del dispositivo di sollevamento dal magazzino al luogo di utilizzo rispettare tutte le norme di sicurezza che valgono per lavori di trasporto effettuati manualmente nel paese dove il dispositivo viene utilizzato.

Nel caso in cui non vengano rispettate queste istruzioni e indicazioni di sicurezza possono verificarsi situazioni pericolose con pericolo di morte o di ferirsi gravemente.

III. IMPOSTAZIONE DELLA MACCHINA

I dispositivi di sollevamento magnetici creano una grande forza magnetica di sollevamento con l'utilizzo di un magnete stabile. Essi sono ideati per il sollevamento e il trasporto di carichi realizzati con metalli ferromagnetici. Questi dispositivi non hanno bisogno di alcuna alimentazione elettrica, né interna, né esterna. L'accensione e lo spegnimento del campo magnetico tramite lo spostamento della leva manuale. Il campo magnetico del dispositivo di sollevamento vengono creati tramite magneti in neodimio. La forza di attrazione e la forza di sollevamento nominale valgono nel momento in cui le forze influiscano verticalmente sulla superficie magnetica del dispositivo di sollevamento. Le caratteristiche del materiale, dello spessore del carico così come i materiali non magnetici tra le superfici magnetiche e la superficie di carico influiscono sulla forza di attrazione. Per raggiungere la forza di attrazione massima la superficie dell'oggetto sollevato deve sempre essere pulita e non deve esserci alcuna distanza tra il carico e la superficie magnetica del dispositivo di sollevamento. La superficie della carica deve essere piana e riguardare la superficie magnetica dell'apparecchiatura di sollevamento completamente. I sollevatori magnetici sono molto facili e veloci da utilizzare. Sono ideali per l'utilizzo in cantieri, magazzini, officine, magazzini per acciaio e dove è possibile aiutare il trasporto di componenti i lamiera, piastre e altri elementi in acciaio.

IV. DATI TECNICI

Visione generale della macchina

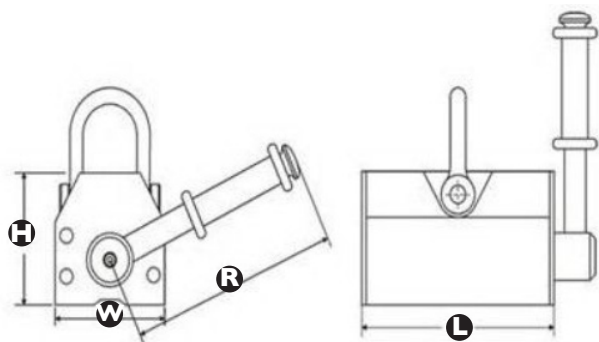

Modello	Capacità di sollevamento consentita (kg)	Carico di rottura kg	Massima Peso per il sollevamento verticale e superfici arrotondate kg	Dimensioni del sollevatore magnetico (mm)				Temperatura di funzionamento °C	Peso kg
				L	W	H	R		
SBS-ML 100	100	300	30	132	62	72	160	-40° +80	3
SBS-ML 300	300	900	100	206	94	93	215	-40° +80	10
SBS-ML 500	500	1500	165	270	120	115	240	-40° +80	20
SBS-ML 600	600	1800	200	270	120	115	240	-40° +80	20
SBS-ML 800	800	2400	350	322	138	140	265	-40° +80	35
SBS-ML 1000	1000	3000	350	322	138	140	265	-40° +80	35
SBS-ML 2000	2000	6000	666	410	160	167	360	-40° +80	65
SBS-ML 3000	3000	9000	1000	495	160	167	360	-40° +80	82

La capacità di carico nominale dipende dalla ruvidità della superficie e del carico sollevato.

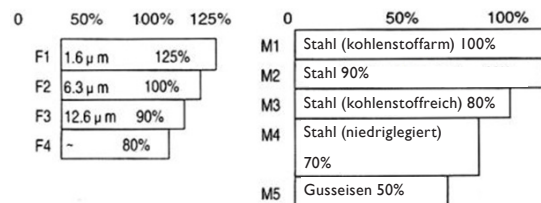

la capacità di carico nominale dipende dalla resistenza del metallo

Spessore del metallo		Capacità di carico nominale							
Più di: (mm)	Pol-lici	SBS-ML 3000	SBS-ML 2000	SBS-ML 1000	SBS-ML 800	SBS-ML 600	SBS-ML 500	SBS-ML 300	SBS-ML 100
80	3.14								
75	2.95	100%	100%						
60	2.36								
55	2.16	90%		100%	100%				
50	1.97	85%	90%			100%	100%		
45	1.77	80%	85%					100%	
40	1.57	75%	80%						100%
35	1.38	65%	70%	85%					
30	1.18	55%	60%	70%	80%				
25	0.98	45%	50%	65%	70%	85%	85%		
20	0.79	35%	40%	55%	50%	70%	70%	85%	
15	0.59	25%	30%	45%	40%	55%	55%	75%	
10	0.39	15%	20%	30%	30%	40%	40%	45%	65%
5	0.2	10%	10%	15%	15%	20%	20%	25%	35%

V. OPERAZIONI DA EFFETTUARE PRIMA DEL PRIMO UTILIZZO

Controllare il pacco al momento della consegna e solo successivamente aprirlo. Se la confezione risulta danneggiata, contattare entro 3 giorni la compagnia di trasporto, nonché il rivenditore, documentando i danni il più precisamente possibile. Si prega di non capovolgere la confezione! Nel caso in cui fosse necessario trasportare il pacco, fissarlo in posizione orizzontale in modo da evitare danni il più possibile. Si prega di conservare l'intero imballaggio (cartone, nastro adesivo e polistirolo), nel caso in cui per problemi di funzionamento fosse necessario rispedire il prodotto al servizio clienti!

VI. MONTAGGIO DELLA MACCHINA

Posto della macchina

Prima dell'installazione sul posto di lavoro controllare che la macchina non presenti danneggiamenti. Controllare che la struttura di trazione assicurata alla macchina sia in grado di sostenere il carico e il peso della macchina. È vietato il fissaggio della macchina a una struttura di cui non sia verificabile la portata. L'utente è responsabile per il fissaggio alla struttura portante e per la struttura portante stessa.

Prestare particolare attenzione all'attacco della macchina alla struttura portante. Garantire la sicurezza del lavoro per evitare il pericolo in caso di eventuali incidenti.

Controllare che i magneti del sollevatore non siano sporchi. Qualora lo siano, pulirle prima di procedere all'utilizzo.

Il carico sollevato deve essere pulito e senza tracce di corrosione.

Funzione

Montaggio del sollevatore magnetico

La leva di bloccaggio deve essere ben fissata tramite una vite come indicato nell'immagine seguente:

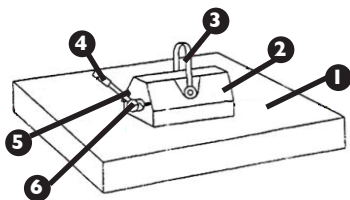

1. Pezzo di lavoro
2. Sollevatore magnetico
3. Maniglia
4. Leva di bloccaggio
5. Chiusura di sicurezza
6. Vite

Accensione/spengimento

il sollevatore magnetico è da posizionare al centro del carico da sollevare. Quindi la leva di bloccaggio deve essere spostata in posizione ON fino a che scatti la chiusura di sicurezza. Poi sollevare lentamente il carico e controllare che sia ben fissato. In caso non lo sia abbassare subito il carico e ripercorrere gli step precedenti. Alzare il carico all'altezza necessaria utilizzando guanti di protezione per afferrare le parti laterali (angoli). Per spegnere il sollevatore premere il tasto all'estremità della leva di bloccaggio per sbloccare la chiusura di sicurezza e spostare la leva in posizione OFF verso destra.

Stoccaggio

La macchina è sempre da riporre senza carico. Eliminare eventuale sporco sulla macchina. La macchina è da appendere in un posto asciutto. Prima di un altro utilizzo procedere secondo le indicazioni contenute nel manuale.

Controlli

Prima della messa in funzione una macchina nuova o riparata da personale tecnico qualificato con conoscenza ed esperienza nell'utilizzo e nella manutenzione delle macchine deve essere controllata.

La macchina va sottoposta a controlli di sicurezza regolari durante e dopo l'utilizzo. Il personale di comando è responsabile dell'ispezione. Tutte i disturbi del funzionamento della macchina sono da rendere noti al personale tecnico responsabile. È vietato l'utilizzo di macchine danneggiate che presentano disturbi.

Scadenze di ispezione e manutenzione.

- **PRE-ISPEZIONE:** Prima del primo utilizzo tutte le macchine nuove o riparate devono essere controllate da personale qualificato in modo che tutte le condizioni espresse nel presente manuale siano verificate.
- **CONTROLLI QUOTIDIANI:**
 - Controllare la leva di bloccaggio
 - Controllare la pulizia della superficie di fissaggio.
 - Controllare il fissaggio della maniglia.
- **CONTROLLI REGOLARI** (consigliati ogni mese):
 - Controllare lo stato della superficie di fissaggio e sostituirla nel caso in cui sia consumata per più del 10%.
 - Controllare possibili danni alla leva di bloccaggio e alla vite di fissaggio.
- **CONTROLLI PERIODICI** (ogni 2 anni)
 - Per garantire la massima sicurezza controllare il corretto funzionamento del sollevatore e lo stato tecnico.

Pericolo durante il funzionamento

Durante il funzionamento possono sussistere pericoli meccanici. Possono sussistere pericoli meccanici nel momento in cui si possano verificare lesioni in seguito alla conseguenza meccanica di diverse componenti per esempio delle componenti della macchina, utensili, ecc.

I principali pericoli sono: schiacciamenti, tagli, compressioni, avvolgimenti, ferite di vario tipo, inciampamenti e scivolamenti. Questi pericoli possono verificarsi durante il funzionamento normale o anche non corretto del dispositivo. Possono portare a un malfunzionamento della macchina.

I pericoli meccanici possono nascere sotto le seguenti circostanze: macchine in movimento, carichi trasportati, componenti in movimento, componenti non rifinite/affilate, componenti/carichi che cadono, superfici disuguali e piatte, spazi ristretti, posizione del lavoro rispetto al pavimento (lavoro in altezza o profondità).

VII. PULIZIA E MANUTENZIONE

Il sollevatore magnetico va pulito regolarmente. Dopo la conclusione del lavoro rimuovere tutto lo sporco. In seguito a una lunga pausa dall'utilizzo oliare la superficie di fissaggio. Nel caso in cui la superficie sia coperta di ruggine rimuoverla. In seguito la superficie di fissaggio deve essere lubrificata. Nel caso in cui la ruggine non è così facilmente rimovibile, la superficie di fissaggio deve essere sostituita con una nuova. Tutti i lavori di manutenzione e ispezione del dispositivo devono essere eseguiti da personale qualificato e non da persone senza conoscenze o esperienza.

VIII. CONTROLLO NORMALE DELLA MACCHINA

Verificare regolarmente che gli elementi dell'apparecchio non presentino danni. Nel caso si riscontrassero danni, è severamente vietato qualsiasi impiego del dispositivo. Si prega di contattare il venditore di riferimento affinché vengano effettuate le modifiche necessarie.

Cosa fare in caso si verificano problemi?

Contattare il venditore e fornire i seguenti dati:

- Numero di fatturazione e numero di serie (dei quali l'ultimo si trova sulla targhetta del dispositivo)
- Se possibile fornire una foto del pezzo difettoso
- Provvedere a descrivere il problema che avete riscontrato nel modo più preciso possibile in modo che il servizio clienti sia in grado di circoscrivere il problema e di risolverlo. Più dettagliate sono le informazioni da voi fornite, maggiore è l'aiuto che possiamo fornirvi!

ATTENZIONE: Non aprire o smontare mai l'apparecchio senza l'autorizzazione del servizio clienti. Questa operazione non autorizzata fa decadere la garanzia!

La macchina non contiene nessuna sostanza pericolosa per la salute, i suoi pezzi sono realizzati in metallo. Qualora la macchina non venga più utilizzata, la macchina è da rottamare. Attenersi alle norme per lo smaltimento dei rifiuti del proprio paese.











MEDIDAS DE SEGURIDAD

ES

NOMBRE DEL PRODUCTO: ELEVADOR MAGNÉTICO
MODELO: SBS-ML 1000 | SBS-ML 100 | SBS-ML 300 | SBS-ML 500 | SBS-ML 600; SBS-ML 800
 SBS-ML 2000 | SBS-ML 3000
DIRECCIÓN DEL IMPORTADOR: EXPONDO POLSKA SP.Z O.O. SP.K.
DIRECCIÓN DEL IMPORTADOR: UL. NOWY KISIELIN – INNOWACYJNA 7, 66-002 ZIELONA GÓRA | POLAND, EU



I. MEDIDAS DE SEGURIDAD

-  Leer cuidadosamente las instrucciones de funcionamiento.
- CE** El dispositivo cumple con la declaración de conformidad CE.
-  Este equipo contiene una fuente de campo magnético.
-  El dispositivo produce un campo magnético, que puede dañar equipos médicos, como implantes de metal o marcapasos. En este caso, no utilice ni se aproxime al aparato, a no ser que el fabricante del equipo médico o un médico hayan dado su consentimiento para ello.
-  Atención: Asegúrese de que no transiten terceros en el área de trabajo.
-  Atención: ¡Tenga cuidado con la carga suspendida!
-  Atención: Peligro del accidente.
-  Atención: La mano podría ser aplastada.
-  Atención: Casco protector obligatorio.
-  Atención: Zapatos de seguridad obligatorios.
-  Atención: Guantes de protección obligatorios.

El texto en alemán corresponde a la versión original. Los textos en otras lenguas son traducciones de las instrucciones en alemán.

1. ¡Lea las instrucciones antes de poner en funcionamiento el dispositivo! ¡Por favor, tenga en cuenta todas las indicaciones de seguridad, para evitar daños eventuales causados por el uso incorrecto!
2. Conserve las instrucciones para consultas posteriores. Toda persona que manipule la máquina debe leer dichas instrucciones.
3. En caso de uso o manipulación incorrectos, el fabricante queda eximido de responsabilidad por los posibles daños.
4. La máquina debe ser manipulada exclusivamente por personal con la formación adecuada, apto para el manejo y físicamente sano, que haya leído las presentes instrucciones y conozca los requisitos en materia de seguridad y salud.
5. Este equipo no está pensado para niños, ni personas con capacidades físicas, sensoriales o mentales disminuidas, así como tampoco para quienes carezcan de la experiencia necesaria para su utilización. Estas personas podrían hacer uso del dispositivo excepcionalmente, en caso de estar vigiladas por un responsable cualificado, o de haber recibido instrucciones precisas sobre el uso del aparato.

II. NORMAS PARA UN USO SEGURO / ADVERTENCIAS

1. Antes de cada uso leer las instrucciones y las normas de seguridad.
2. Antes de cada uso, comprobar el dispositivo en busca de posibles daños que puedan perjudicar al funcionamiento. Queda prohibido el uso de la máquina, en caso de que los desperfectos o el deterioro de alguna pieza suponga un obstáculo para su adecuado funcionamiento.
3. En caso de que la máquina haya sido sobrecargada o haya sufrido sacudidas, debe ser comprobada por el correspondiente servicio técnico antes de volver a ponerse en funcionamiento.
4. Se prohíbe el uso de dispositivos dañados, desgastados o cuyo funcionamiento no sea el adecuado. En este caso, deberá poner la máquina en manos del servicio técnico competente para realizar las reparaciones e inspección correspondientes.
5. Se debe inspeccionar completamente el dispositivo de forma periódica y, si fuera necesario, cambiar las piezas dañadas.
6. No desmonte ni intercambie piezas de la máquina.
7. Solo podrán utilizarse piezas de repuesto recomendadas por el fabricante.
8. La máquina podrá ser utilizada únicamente por personas que tengan la correspondiente formación en materia de seguridad a este respecto y que estén físicamente capacitadas para ello.
9. Se prohíbe la carga del dispositivo por encima de la capacidad máxima permitida.
10. No golpear el elevador o la carga fijada a él.
11. Se prohíbe circular y permanecer bajo la carga suspendida (o en las proximidades).
12. Debe advertirse a los presentes de la puesta en funcionamiento de la máquina. Estas personas deben mantenerse a una distancia segura de la carga.
13. Se prohíbe utilizar esta máquina para elevar personas o animales.
14. Se prohíbe elevar cargas sobre personas o animales.

ES

15. La carga debe estar siempre vigilada.
16. Se prohíbe dejar la carga sin supervisión.
17. No superar la capacidad de carga permitida del equipo de elevación.
18. No almacenar la máquina con la carga.
19. Evite el balanceo o giro de la carga.
20. Elevar solamente una carga cada vez.
21. La máquina no es apta para mantener la carga elevada.
22. Se debe prestar especial atención a factores, que puedan afectar a la fuerza magnética (por ejemplo elementos no conductores, aspereza y forma de la superficie, temperatura, comportamiento del material electromagnético en relación con el acero y el hecho de que el material elevado sea lo suficientemente denso, como para que la corriente del campo magnético pueda soportarlo).
23. No está permitido realizar modificaciones en la máquina.
24. Se prohíbe la realización de trabajos mecánicos o similares (soldadura, corte, etc.) en la carga unida.
25. Después de su utilización, debe guardar/asegurar la máquina para evitar el uso de terceros no autorizados.
26. La máquina se debe ser examinada regularmente. Las piezas dañadas o gastadas deberán ser cambiadas por el personal técnico competente
27. La caída de la carga puede suponer riesgo de muerte o lesiones.
28. Para almacenar y trasladar la máquina del almacén al lugar de trabajo, han de tenerse en cuenta las normativas de seguridad vigentes para el transporte manual mediante dispositivos elevadores en el territorio nacional correspondiente.

El incumplimiento de las instrucciones o advertencias de seguridad puede conllevar lesiones físicas o incluso la muerte.

III. REGULACIÓN DE LA MÁQUINA

Los elevadores magnéticos generan una gran potencia de elevación gracias a un robusto imán. Están destinados al la elevación temporal y transporte de mercancías, fabricadas con materiales ferromagnéticos. Estas máquinas no precisan de suministro de electricidad (ni interno ni externo). El encendido y apagado del campo magnético se producen mediante el accionamiento de la palanca manual. El campo magnético del equipo de elevación es producido por los imanes del neodimio. La atracción y la capacidad de carga nominal se aplican cuando las fuerzas repercuten verticalmente a la superficie magnética del elevador. En la fuerza de atracción también repercuten las características del material, grosor de la carga, así como materiales de trabajo no magnéticos entre la superficie magnética y la superficie de la carga. Para conseguir la máxima atracción posible, la superficie del elemento a elevar debe estar limpia, y no debe haber distancia entre la mercancía y la superficie magnética. La superficie de la carga debe ser plana y cubrir totalmente la superficie magnética del equipo de elevación. Los equipos de elevación magnéticos se operan de forma muy sencilla y cómoda. Están indicados para su uso en obras, almacenes, talleres y, en general, allí donde sea de utilidad para el transporte de elementos de chapa, placas u otros materiales de acero.

IV. DATOS TÉCNICOS

Descripción general de la máquina

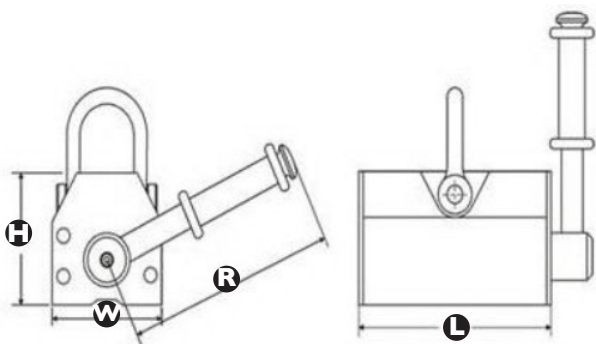

Modelo	Límite de carga permitida (kilogramos)	Carga de rotura	Carga máx. para elevación vertical y superficies y superficies redondeadas	Dimensiones del equipo de elevación magnético (milímetros)				Rango de temperatura de funcionamiento	Peso
				L	W	H	R		
SBS-ML 100	100	300	30	132	62	72	160	-40° +80	3
SBS-ML 300	300	900	100	206	94	93	215	-40° +80	10
SBS-ML 500	500	1500	165	270	120	115	240	-40° +80	20
SBS-ML 600	600	1800	200	270	120	115	240	-40° +80	20
SBS-ML 800	800	2400	350	322	138	140	265	-40° +80	35
SBS-ML 1000	1000	3000	350	322	138	140	265	-40° +80	35
SBS-ML 2000	2000	6000	666	410	160	167	360	-40° +80	65
SBS-ML 3000	3000	9000	1000	495	160	167	360	-40° +80	82

La capacidad de carga nominal depende de la rugosidad de la superficie de la carga a elevar.

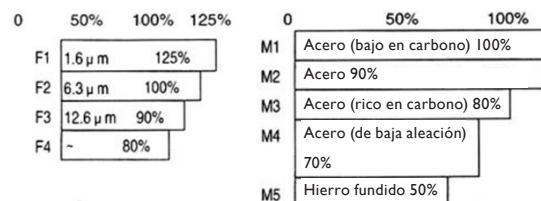

La capacidad de carga nominal depende del grosor del metal.

Grosor del metal	Capacidad de carga nominal								
	Pul-gadas	SBS-ML 3000	SBS-ML 2000	SBS-ML 1000	SBS-ML 800	SBS-ML 600	SBS-ML 500	SBS-ML 300	SBS-ML 100
Más de:									
80	3.14								
75	2.95	100%	100%						
60	2.36			100%					
55	2.16	90%		100%	100%				
50	1.97	85%	90%			100%	100%		
45	1.77	80%	85%					100%	
40	1.57	75%	80%						100%
35	1.38	65%	70%	85%					
30	1.18	55%	60%	70%	80%				
25	0.98	45%	50%	65%	70%	85%	85%		
20	0.79	35%	40%	55%	50%	70%	70%	85%	
15	0.59	25%	30%	45%	40%	55%	55%	75%	
10	0.39	15%	20%	30%	30%	40%	40%	45%	65%
5	0.2	10%	10%	15%	15%	20%	20%	25%	35%

V. ANTES DEL PRIMER USO

Cuando reciba el producto, antes de abrirlo, cerciórese de que el embalaje no presenta daños. En caso de que el embalaje estuviese dañado, póngase en contacto con el transportista, así como con el vendedor, en un plazo máximo de 3 días y trate de documentar los daños lo mejor posible. ¡No ponga el paquete al revés! Si tuviera que transportar el paquete, colóquelo y manténgalo en una posición horizontal y estable. ¡Rogamos mantenga el embalaje original (cartón, bridas de plástico y poliestireno), para poder devolver la máquina lo mejor protegido posible, en caso de que fuera necesaria una reparación!

VI. MONTAJE DE LA MÁQUINA

Emplazamiento de la máquina

Antes de la instalación de la máquina en la zona de trabajo, revísela en busca de posibles daños. Asegúrese de que la estructura del soporte, fijado al polipasto, sustente la carga y el peso de la máquina. Se prohíbe la fijación de la máquina a una construcción, cuya capacidad de carga no pueda comprobarse. El usuario es el responsable de la fijación a la estructura portante y de dicha estructura.

Se ruega preste especial atención al colgar la máquina a la estructura portante. Debe garantizar que se cumplan las medidas de seguridad necesarias, para evitar posibles riesgos de lesiones.

Debe comprobar que el imán del elevador no esté sucio. En caso de que así fuera, limpiar antes de seguir utilizándolo.

La carga elevada también debe estar limpia y no tener rastros de corrosión.

Función

Ensamblaje del equipo de elevación magnético

La palanca de bloqueo debe fijarse fuertemente mediante un tornillo, como se muestra en la imagen, a continuación:

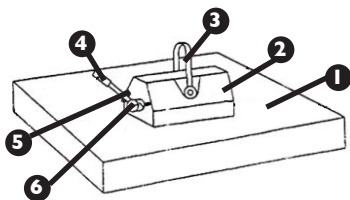

1. Objeto a elevar
2. Equipo de elevación magnético
3. Grillete
4. Palanca de bloqueo
5. Cierre de seguridad
6. Tornillo

Encendido/apagado

Coloque el equipo de elevación magnético en el centro de la carga a elevar. Entonces situar la palanca de bloqueo en la posición ON, hasta que el cierre de seguridad quede encajado. Después, elevar la carga lentamente, para comprobar si está correctamente sujeta. En caso de que no sea así, haga descender la carga e inicie de nuevo el proceso previamente descrito. Elevar la carga a la altura necesaria y asir por las partes laterales (esquinas) para transportar, utilizando siempre guantes de seguridad. Para desactivar el elevador magnético, se debe pulsar el mando de liberación del cierre de seguridad, que se encuentra al final de la palanca de bloqueo, y colocar la palanca en posición OFF (hacia la derecha).

Almacenaje

Almacenar la máquina siempre sin carga. Eliminar la suciedad. La máquina debe ser colgada en un lugar seco. Antes volver a hacer uso de la máquina, deberá realizar el procedimiento especificado en estas instrucciones.

Inspecciones

Antes de la puesta en marcha de una máquina nueva o reparada, debe ser inspeccionada por personal técnico cualificado, en posesión de los conocimientos y la experiencia necesaria, para realizar el mantenimiento y reparaciones correspondientes. La máquina debe someterse a inspección visual periódica, antes, durante y tras el uso de la misma. El responsable de dichas inspecciones será el operador. Cualquier malfuncionamiento o avería ha de ser puesto en conocimiento del personal técnico competente. Se prohíbe el uso de máquinas dañadas, que muestren averías o irregularidades.

Períodos de inspección y mantenimiento.

- **INSPECCIÓN PREVIA:** Antes del primer uso, toda máquina nueva o reparada debe inspeccionarse por personal cualificado y competente, de manera que se cumplan los requisitos especificados en este manual.
- **INSPECCIONES DIARIAS:**
 - Comprobar la fijación de la palanca de seguridad.
 - Comprobar la limpieza de la superficie de fijación.
 - Comprobar la fijación del grillete.
- **INSPECCIONES REGULARES** (mensualmente recomendadas):
 - Comprobar el desgaste de la superficie de fijación, que debe ser sustituida cuando éste supere el 10%.
 - Comprobar posibles daños en la palanca de bloqueo y en el tornillo de fijación.
- **INSPECCIONES PERIÓDICAS** (cada 2 años)
 - Para garantizar la seguridad, se debe inspeccionar el funcionamiento del elevador y su estado técnico.

Peligros durante el funcionamiento

Durante el funcionamiento pueden presentarse peligros mecánicos. Los peligros mecánicos se producen, cuando existe el riesgo de lesiones, debido al impacto mecánico de diversos componentes, por ejemplo piezas de la máquina, herramientas, etc.

Los principales peligros mecánicos son: aplastamiento, pinzamiento, corte o amputación, aprisionamiento, arañazo, tropiezo e impacto.

Estos peligros pueden presentarse tanto en funcionamiento normal, como en funcionamiento defectuoso de la máquina. Pueden conllevar avería de la máquina.

Los peligros mecánicos pueden aparecer bajo las siguientes circunstancias: máquinas en movimiento, mercancías en suspenso, componentes móviles, que puedan desprenderse o con cantos vivos, desniveles, superficies resbaladizas, espacios reducidos, situación del puesto de trabajo en relación con el suelo (por encima o por debajo).

VII. LIMPIEZA Y MANTENIMIENTO

El equipo de elevación magnético debe ser limpiado regularmente. Tras la conclusión del trabajo, retirar cualquier residuo. Después de un uso continuado, engrasar ligeramente la superficie de fijación. Si dicha superficie estuviera oxidada, debe retirarse el óxido. Tras ello, engrasar la superficie de fijación. Si no pudiera retirar el óxido, debe cambiar la superficie de fijación por una nueva. Tanto los trabajos de mantenimiento como las inspecciones de la máquina deben ser realizados por personal formado y cualificado, y nunca por personal sin los conocimientos ni la experiencia necesaria.

VIII. REVISIÓN REGULAR DE LA MÁQUINA

Compruebe periódicamente que los componentes del dispositivo no estén deteriorados. Dado el caso, no continúe utilizando la máquina. Contacte directamente con su distribuidor, para que éste realice las reparaciones correspondientes. ¿Qué hacer en caso de problemas?

Póngase en contacto con el vendedor y prepare la siguiente información:

- Número de factura y número de serie (este último lo encontrará en la placa de características técnicas).
- En caso necesario, incluya una foto de la pieza defectuosa.
- El personal del servicio técnico podrá determinar mejor cuál es el problema cuanto más detallada sea la descripción. Cuanto más detallada y precisa sea la información, más rápido podremos ayudarle.

ATENCIÓN: Nunca intente reparar o desmontar la máquina sin consultar previamente con el servicio técnico. ¡Esto puede conllevar la extinción de la garantía!

La máquina no contiene ninguna sustancia perjudicial para la salud. Sus componentes son de metal. Después de la vida útil, la máquina deba ser desechada. En este caso deberá atenderse a la legislación medioambiental vigente en cada país.

NÁVOD K POUŽITÍ

CZ

NÁZEV VÝROBKU:
MODEL VÝROBKU:











MAGNETICKÝ ZVEDÁK
SBS-ML 1000 | SBS-ML 100 | SBS-ML 300 | SBS-ML 500 | SBS-ML 600; SBS-ML 800
SBS-ML 2000 | SBS-ML 3000

DOVOZCE:
ADRESA DOVOZCE:

EXPONDO POLSKA SP.Z O.O. SP.K.
UL. NOWY KISIELIN – INNOWACYJNA 7, 66-002 ZIELONA GÓRA | POLAND, EU



I. BEZPEČNOSTNÍ POKYNY

	Před zahájením práce si přečtěte návod.
CE	Stroj odpovídá ES prohlášení o shodě.
	Stroj obsahuje zdroj magnetického pole.
	Stroj vytváří magnetické pole, které může narušovat funkci lékařských přístrojů - např. kovových implantátů nebo kardiostimulátorů. Nikdy neobsluhujte stroj ani se k němu za provozu nepřibližujte, pokud k tomu nedal souhlas lékař či výrobce lékařského přístroje.
	Pozor! Cizí osoby se musí nacházet v bezpečné vzdálenosti od pracovní zóny stroje.
	Pozor! Pozor na zavěšené břemeno!
	Pozor! Nebezpečí úrazu.
	Pozor! Nebezpečí přímáčknutí rukou.
	Pozor! Noste ochrannou přilbu.
	Pozor! Noste ochrannou obuv.
	Pozor! Noste ochranné rukavice.

Originální návod je v německém jazyce. Ostatní jazykové verze jsou překlady z němčiny.

- Před spuštěním stroje si důkladně přečtěte tento návod! Dodržujte všechny bezpečnostní pokyny, abyste zabránili škodám vzniklým v důsledku použití stroje způsobem, který je v rozporu s jeho určením.
- Návod si uschovejte k pozdějšímu nahlédnutí. Předáte-li stroj třetím osobám, přiložte k němu také tento návod.
- V případě použití stroje v rozporu s jeho určením nebo v případě nesprávné obsluhy se vylučuje odpovědnost výrobce/distributora za případné vzniklé škody.
- Stroj smí obsluhovat fyzicky zdatné osoby, které jsou schopny obsluhu zvládnout, které se seznámily s tímto návodem a byly vyškoleny v oblasti bezpečnosti a ochrany zdraví při práci.
- Stroj není určen k tomu, aby jej obsluhovaly osoby (včetně dětí) s omezenými psychickými, senzorickými či mentálními schopnostmi a osoby bez patřičných znalostí a/nebo zkušeností, pokud pod dozorem osoby odpovědné za jejich bezpečnosti nebo pokud od této osoby nedostaly pokyny, jak správně stroj obsluhovat.

II. PRAVIDLA BEZPEČNÉ OBSLUHY / VAROVÁNÍ

- Před každým použitím si přečtěte návod a bezpečnostní pokyny.
- Před každým použitím zkontrolujte, zda jednotlivé díly stroje nejsou opotřebené natolik, aby znemožňovaly stroji správně fungovat. Je zakázáno používat stroj, jehož díly jsou opotřebené nebo poškozené do té míry, že zařízení nemůže správně fungovat.
- Pokud byl stroj přetížen nebo vystaven silným otřesům, před dalším použitím musí být zkontrolován oprávněným pracovníkem servisu.
- Je zakázáno používat stroj, který je poškozen, opotřeben nebo nefunguje správně. V takovém případě je nutno svěřit stroj autorizovanému servisu, který provede příslušné kontroly a opravy.
- Provádějte pravidelné prohlídky stroje a průběžně vyměňujte opotřebené / poškozené díly.
- Nedemontujte ani nevyměňujte jednotlivé díly stroje.
- Používejte výhradně díly doporučené výrobcem.
- Stroj smí obsluhovat pouze osoby fyzicky zdatné a vyškolené v oblasti bezpečnosti práce.
- Je zakázáno zatěžovat stroj břemenem těžším, než je jeho maximální nosnost.
- Je zakázáno bouchat do zvedáku nebo do břemena na něm zavěšeného.
- Je zakázáno procházet nebo se zdržovat pod zavěšeným břemenem (a v jeho bezprostřední blízkosti).
- Cizí osoby musí být upozorněny na to, že je stroj v provozu, a musí se zdržovat v bezpečné vzdálenosti od zavěšeného břemene.
- Pomocí stroje je zakázáno zvedat lidi a zvířata.
- Je zakázáno zvedat břemena nad lidmi nebo zvířaty.
- Zavěšené břemeno vždy pozorně sledujte.
- Je zakázáno ponechávat zavěšené břemeno bez dozoru.

CZ

17. Nepřekračujte maximální nosnost zvedáku.
18. Neskladujte stroj se zavěšeným břemenem.
19. Zabraňte tomu, aby se břemeno rozhoupalo.
20. Zvedejte vždy jen jedno břemeno.
21. Stroj není určen k dlouhodobému zvednutí břemen.
22. Dávejte pozor na faktory, které by mohly omezit sílu magnetu (např. materiály magneticky nevodivé, drsný povrch materiálů, teplota, poměr feromagnetického materiálu k oceli, kryty musí být dostatečně tlusté, aby zcela pohltily tok magnetického pole).
23. Stroj nijak neupravujte.
24. Je zakázáno provádět jakékoli mechanické či podobné práce (svařování, řezání) na zavěšeném břemeně.
25. Po ukončení práce se strojem jej zajistěte proti neoprávněnému používání.
26. Stroj musí být pravidelně kontrolován a opotřebené díly je nutno nechat vyměnit v autorizovaném servisu.
27. Pád břemene může způsobit úraz nebo smrt.
28. Při přepravování a přenášení magnetických zvedáků ze skladu na pracoviště dodržujte pravidla bezpečnosti a ochrany zdraví při práci pro ruční zvedací práce platná v zemi, kde bude magnetický zvedák provozován.

Nedodržení bezpečnostních pokynů může způsobit vážný úraz, nebo dokonce smrt!

III. URČENÍ STROJE

Magnetické zvedáky jsou zvedací zařízení, která vytvářejí obrovskou magnetickou přitažlivost pomocí permanentního magnetu. Jsou určeny k dočasnému zvednutí a přenesení břemen z feromagnetických materiálů. Tyto stroje nevyžadují žádné vnější ani vnitřní napájení. K zapnutí a vypnutí magnetického pole dochází přestavením ruční páky. Magnetické pole zvedáků je vytvářeno slinutými neodymovými magnety. Přídržná síla a jmenovitá nosnost jsou relevantní za situace, kdy tyto síly působí kolmo k magnetickému povrchu zvedáku. Na přídržnou sílu mají vliv také vlastnosti materiálu, tloušťka břemene a nemagnetický materiál, který odděluje povrch magnetu od povrchu břemene. K dosažení maximální přídržné síly je nezbytný čistý povrch zvedaného dílu a nulová vzdálenost. Povrch břemene musí být rovný a musí zcela pokrývat magnetickou plochu zvedáku. Magnetické zvedáky jsou velmi praktické a jednoduché na obsluhu. Jsou ideální na stavební práce, ve skladech, dílnách, ve skladech oceli a všude tak, kde mohou pomoci zvedat plechy, ocelové desky a jiné ocelové elementy.

IV. TECHNICKÉ PARAMETRY

Celkový pohled na stroj

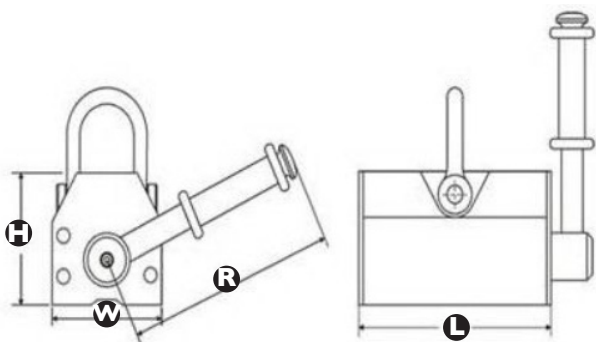

Model	Povolené zatížení (kg)	Zatížení pro odtržení	Maximální zatížení pro kolmé zvedání a zaoblené povrchy	Rozměry magnetických zvedáků (mm)				Rozsah provozních teplot	Hmotnost
		kg	kg	L	W	H	R	°C	kg
SBS-ML 100	100	300	30	132	62	72	160	-40° +80	3
SBS-ML 300	300	900	100	206	94	93	215	-40° +80	10
SBS-ML 500	500	1500	165	270	120	115	240	-40° +80	20
SBS-ML 600	600	1800	200	270	120	115	240	-40° +80	20
SBS-ML 800	800	2400	350	322	138	140	265	-40° +80	35
SBS-ML 1000	1000	3000	350	322	138	140	265	-40° +80	35
SBS-ML 2000	2000	6000	666	410	160	167	360	-40° +80	65
SBS-ML 3000	3000	9000	1000	495	160	167	360	-40° +80	82

Jmenovitá nosnost závislá na drsnosti povrchu a zvedaném materiálu

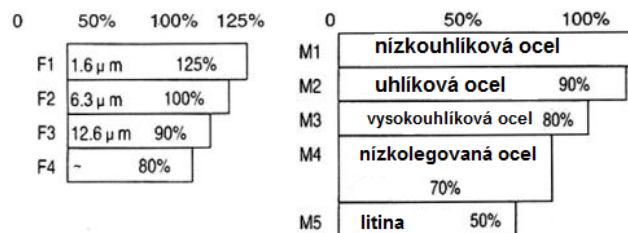

Jmenovitá nosnost závislá na tloušťce kovu

Tloušťka kovu	Jmenovitá nosnost								
mm	Palce	SBS-ML 3000	SBS-ML 2000	SBS-ML 1000	SBS-ML 800	SBS-ML 600	SBS-ML 500	SBS-ML 300	SBS-ML 100
Více než:									
80	3.14								
75	2.95	100%	100%						
60	2.36			100%					
55	2.16	90%		100%	100%				
50	1.97	85%	90%			100%	100%		
45	1.77	80%	85%					100%	
40	1.57	75%	80%						100%
35	1.38	65%	70%	85%					
30	1.18	55%	60%	70%	80%				
25	0.98	45%	50%	65%	70%	85%	85%		
20	0.79	35%	40%	55%	50%	70%	70%	85%	
15	0.59	25%	30%	45%	40%	55%	55%	75%	
10	0.39	15%	20%	30%	30%	40%	40%	45%	65%
5	0.2	10%	10%	15%	15%	20%	20%	25%	35%

V. PŘED PRVNÍM POUŽITÍM

Kontrola po obdržení zboží

Ve chvíli převzetí zboží zkontrolujte obal z hlediska případného poškození a otevřete jej. Je-li obal poškozen, obraťte se do 3 dnů na dopravce nebo na vašeho distributora a co nejdůkladněji poškození zdokumentujte. Nepokládejte plný obal vzhůru nohama! Bude-li obal opět přepravován, dbejte na to, aby byl převážen ve vodorovné poloze a byl zajištěn ve stabilní pozici. Jednotlivé části obalu (lepenky, plastové pásky a polystyren) si uschovejte, aby bylo možné stroj při případném převozu do servisu co nejlépe ochránit.

VI. MONTÁŽ STROJE

Umístění stroje

Dříve, než budete stroj instalovat na pracovišti, zkontrolujte, zda není poškozen. Ujistěte se, že nosná konstrukce, na níž bude stroj připevněn, je dostatečně pevná, aby byla schopna unést hmotnost samotného stroje i nákladu. Je zakázáno montovat stroj na konstrukci, u níž nelze zjistit nosnost či odolnost. Uživatel sám zodpovídá za montáž na nosnou konstrukci a za samotnou nosnou konstrukci.

Při zavěšování stroje na nosnou konstrukci buďte opatrní a zajistěte veškeré podmínky nezbytné pro bezpečnou práci - tím se vyhnete rizikům spojeným s případnými nehodami.

Zkontrolujte, zda magnety zvedáku nejsou znečištěné. Pokud ano, před další prací musí být bezpodmínečně vyčištěny.

Dbejte na to, aby byl zvedaný materiál čistý a zbavený stop po korozi.

Práce se strojem

Způsob montáže magnetického zvedáku

Přípevněte správně upínací páku pomocí šroubu jako na obrázku.

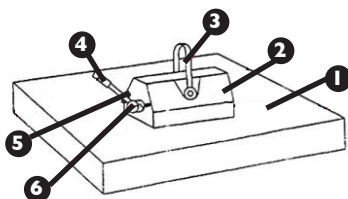

1. zvedaný předmět
2. magnetický zvedák
3. závěs
4. upínací páka
5. bezpečnostní pojistka
6. šroub

Připnutí / uvolnění břemene

Magnetický zvedák umístěte uprostřed zvedaného předmětu. Upínací páku přesuňte doleva do polohy „ON“, až dojde k zacvaknutí bezpečnostní pojistky. Poté opatrně zvedněte břemeno a zkontrolujte, zda dobře drží. Pokud ne, okamžitě spusťte náklad a ještě jednou z bezpečnostních důvodů celý postup opakujte. Zvedněte břemeno do požadované výšky a přepravte je na požadované místo. Při tom používejte ochranné rukavice a držte břemeno za jeho boční strany (roh). Pro uvolnění břemene stiskněte tlačítko pojistky na konci páky a přesuňte páku doprava do polohy „OFF“.

Skladování

Stroj skladujte vždy bez zatížení. Nečistoty odstraňte. Skladujte v suchu. Před opětovným použitím postupujte podle pokynů uvedených v tomto návodu.

Prohlídky

Před předáním nového či opraveného stroje do provozu musí proběhnout jeho kontrola, kterou provede kvalifikovaný personál se znalostmi a zkušenostmi v oblasti obsluhy a údržby tohoto typu zařízení.

Stroje musí být pravidelně vizuálně kontrolovány, a to jak před použitím, tak po ukončení práce. Tuto kontrolu musí provádět obsluha stroje. Jakékoli poruchy funkce či poškození stroje je nutno nahlásit příslušnému technickému personálu. Je zakázáno používat stroj, pokud u něj bylo zjištěno poškození nebo jakékoli poruchy funkce.

Termíny kontrol a údržby

- **POČÁTEČNÍ KONTROLA:** před prvním použitím. Veškeré nové či opravené stroje musí být zkontrolovány kvalifikovanou a kompetentní osobou, aby bylo zajištěno splnění požadavků uvedených v tomto návodu.
- **KAŽDODENNÍ PROHLÍDKY:**
 - Zkontrolujte upevnění upínací páky.
 - Zkontrolujte čistotu kontaktní (upínací) plochy.
 - Zkontrolujte upevnění závěsu.
- **PRAVIDELNÉ KONTROLY** (doporučeno jednou měsíčně):
 - Zkontrolujte opotřebenou kontaktní (upínací) plochu. V případě opotřebení nad 10% nechejte tuto plochu vyměnit.
 - Zkontrolujte případná poškození upínací páky a upevňovacího šroubu.
- **PERIODICKÉ KONTROLY** (jednou za 2 roky):
 - Pro zajištění bezpečnosti otestujte správnou funkci magnetického zvedáku a jeho technický stav.

Nebezpečí, která mohou nastat za provozu

Nebezpečí, která mohou nastat, mají mechanický charakter. Mechanické nebezpečí vzniká za situace, kdy může dojít k úrazu v důsledku mechanického působení různých elementů (např. části strojů, nářadí apod.) na lidské tělo.

Mezi nejčastější tato nebezpečí patří přímá činnost, rozdrčení, rozřezání, přefezání, amputace, propíchnutí, odření nebo prodření a také podklouznutí nebo zakopnutí.

Tato nebezpečí mohou nastat jak za normálního provozu stroje, tak v případě jeho poruchy. Tyto poruchy mohou způsobit havárii stroje.

Mechanická nebezpečí mohou nastat v důsledku pohybu strojů, přepravy nákladů, působení pohyblivých, ostrých, drsných dílů, padajících dílů / břemen, kluzkých a nerovných povrchů, omezeného prostoru, polohy pracoviště vůči podkladu (práce ve výškách a hloubkách).

VII. ČIŠTĚNÍ A ÚDRŽBA

Magnetický zvedák pravidelně čistěte. Po ukončení práce odstraňte z upínací plochy a samotného stroje veškeré nečistoty. Nebudete-li stroj delší dobu používat, upínací plochu jemně namažte mazivem. Je-li upínací plocha pokryta rzí, odstraňte rez a poté ji namažte. Nelze-li rez odstranit, vyměňte upínací plochu za novou. Veškeré kontroly a údržbové práce na stroji smí provádět pouze vyškolený a kvalifikovaný pracovník. Tyto úkony nesmí nikdy provádět osoby bez příslušných znalostí a zkušeností.

VIII. PRAVIDELNÉ KONTROLY STROJE



Pravidelně kontrolujte, zda nejsou jednotlivé díly stroje poškozeny. Jsou-li poškozeny, obraťte se na prodejce s žádostí o jejich opravu.



Co dělat v případě, že se vyskytne problém?



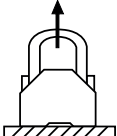
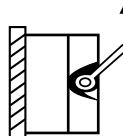

Obraťte se na prodejce a připravte si následující údaje:

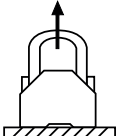
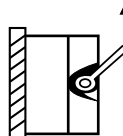

- Číslo faktury a výrobní číslo (to najdete na výrobním štítku).
- Případnou fotografii poškozeného dílu.
- Pracovník servisu je schopen lépe posoudit, v čem spočívá problém, pokud jej co nejpřesněji popíšete. Čím podrobnější údaje poskytnete, tím rychleji vám můžeme pomoci!

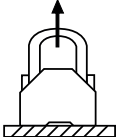

POZOR! Nikdy neotevírejte stroj bez konzultace se zákaznickým servisem. Mohlo by dojít ke ztrátě záruky!

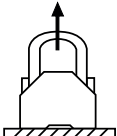
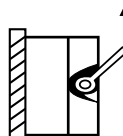

		Produktname Modell SBS-ML Max. Tragfähigkeit Arbeitstemperatur Gewicht Ordnungsnummer Produktionsjahr	Magnetheber xxx X kg -40°C ~ +80°C X kg
  			
x kg x kg x kg			
Importeur: expondo Polska sp. z o.o. sp. k. Adresse von Importeur: ul. Nowy Kisielin – Innowacyjna 7, 66-002 Zielona Góra Poland, EU			expondo.de

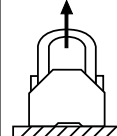
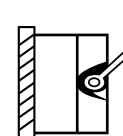

		Product name Model Max. lifting capacity Working temperature Weight Serial number Production year	Magnetic Steel Lifter SBS-ML xxx X kg -40°C ~ +80°C X kg
  			
x kg x kg x kg			
Importer: expondo Polska sp. z o.o. sp. k. Importer address: ul. Nowy Kisielin – Innowacyjna 7, 66-002 Zielona Góra Poland, EU			expondo.de

		Nazwa produktu Model Maksymalne obciążenie Zakres temp. pracy Waga Numer serii Rok Produkcji	Podnośnik Magnetyczny SBS-ML xxx X kg -40°C ~ +80°C X kg
  			
x kg x kg x kg			
Importer: expondo Polska sp. z o.o. sp. k. Adres importera: ul. Nowy Kisielin – Innowacyjna 7, 66-002 Zielona Góra Poland, EU			expondo.de

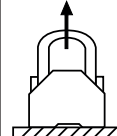
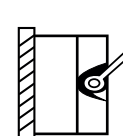
		Nombre del producto Modelo Fuerza portante Temperatura de trabajo Peso Número de serie Año de producción	Elevador magnético de acero SBS-ML xxx X kg -40°C ~ +80°C X kg
  			
x kg x kg x kg			
Importador: expondo Polska sp. z o.o. sp. k. Dirección del importador: ul. Nowy Kisielin – Innowacyjna 7, 66-002 Zielona Góra Poland, EU			expondo.de

		Nom du produit Modèle Force portante Température de travail Poids Numéro de série Année de production	Aimant de levage en acier magnétique xxx X kg -40°C ~ +80°C X kg
  			
x kg x kg x kg			
Importateur: expondo Polska sp. z o.o. sp. k. Adresse de l'importateur: ul. Nowy Kisielin – Innowacyjna 7, 66-002 Zielona Góra Poland, EU			expondo.de

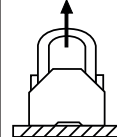
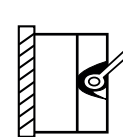
		Nome del prodotto Modello Portata X kg Temperatura di lavoro Peso Numero di serie Anno di produzione	Magnetic Steel Lifter xxx X kg -40°C ~ +80°C X kg
  			
x kg x kg x kg			
Importatore: expondo Polska sp. z o.o. sp. k. Indirizzo dell'importatore: ul. Nowy Kisielin – Innowacyjna 7, 66-002 Zielona Góra Poland, EU			expondo.de

		Název výrobku Model Povolené zatížení Rozsah provozních teplot Hmotnost Sériové číslo: Rok výroby:	Magnetický zvedák SBS-ML xxx X kg -40°C ~ +80°C X kg
  			
x kg x kg x kg			
Dovozce: expondo Polska sp. z o.o. sp. k. Adresa dovozce: ul. Nowy Kisielin – Innowacyjna 7, 66-002 Zielona Góra Poland, EU			expondo.de

**EG-Konformitätserklärung | EU Declaration of conformity | Deklaracja zgodności WE |
Déclaration UE de conformité | Dichiarazione di conformità UE | Declaración UE de
conformidad | Prohlášení o shodě ES | EK- megfelelősségi nyilatkozat, 2020/17-07/112**

Verantwortungsträger (Name, Adresse) | Responsible entity (name, address) | Podmiot odpowiedzialny (nazwa, adres) |
Entité responsable (nom, adresse) | Responsabile dell'entità (denominazione, sede) | Responsable de la entidad (nombre,
dirección) | Odpovědný subjekt (jméno, adresa) | Felelős szervezet (név, cím): **EXPONDO POLSKA SP. Z O.O. SP. K., ul. Nowy
Kisielin – Innowacyjna 7, 66-002 Zielona Góra, Poland, EU**

Mit voller Verantwortung erkläre ich, dass | declare under his sole responsibility that the product | z pełną
odpowiedzialnością deklaruje, że | Je déclare et affirme que | sotto la mia esclusiva responsabilità, dichiaro che | Bajo mi
total responsabilidad, declaro que | Na svoji výlučnou odpovědnost prohlašuji, že | Teljes felelősséggel kijelentem, hogy:
Name | name | nazwa | dénomination | nome | nombre | jméno | név: **Lasthebemagnet | Magnetic Steel Lifter |
Podnośnik magnetyczny | Aimant de levage | Magnete di sollevamento | Imán de levantamiento | Břemenový magnet |
Emelőmágnes**

Modell | model | model | modèle | modello | modelo | model | Modell: **SBS-ML 1000, SBS-ML 100, SBS-ML 300, SBS-ML
500, SBS-ML 600, SBS-ML 800, SBS-ML 800, SBS-ML 2000, SBS-ML 3000**

Seriennummer | serial number | numer seryjny | numéro de série | numero de serie | número de serie | sériové číslo |
Sorszám: **00000000000-99999999999**

die Grundanforderungen erfüllt | meets the following essential requirements | spełnia zasadnicze wymagania | est
conforme aux exigences réglementaires suivantes | ed é conforme alle seguenti direttive | y cumple con los siguientes
requisitos básicos | splňuje základní požadavky | megfelel az alábbi követelményeknek | ezenkívül a termék megfelel a
következő harmonizált szabványoknak:

- MD2006/42/EC,

außerdem erfüllt dieses Produkt die Anforderungen der folgenden harmonisierten Normen | complies with the
requirements of the following harmonized standards | spełnia wymagania następujących norm zharmonizowanych | ce
produit est conforme aux normes harmonisées suivantes | inoltre il prodotto soddisfa i requisiti previsti dalle seguenti
norme armonizzate | además, este producto cumple con los requisitos de las siguientes normas armonizadas | kromě
toho splňuje tento produkt požadavky následujících harmonizovaných norem:

- EN 13155:2003+A2:2009,
- EN ISO 12100:2010.

Diese Erklärung bezieht sich nur auf die Maschine im Zustand, in dem sie auf dem Markt eingeführt wurde und schließt
keine Komponenten, die vom Endverbraucher hinzugefügt wurden und keine vom Endverbraucher durchgeführten
Tätigkeiten/Umbauarbeiten, ein. Die technische Dokumentation befindet sich im Firmensitz von EXPONDO Polska sp. z
o.o. sp. k., und über ihre Verfügbarkeit entscheidet die dazu befugte Person Piotr R. Gajos. | This declaration relates
exclusively to the product in the state in which it was placed on the market. Any components added, handling effected or
modifications carried out subsequently are expressly excluded. The present declaration ceases to be valid in the event that
the use of the product is not in conformance with the conditions specified in the applicable regulations and in the product's
technical documentation. The technical documentation can be obtained at the premises of EXPONDO Polska sp. z o.o. sp.
k. and is available from the authorised person Piotr R. Gajos. | Deklaracja ta odnosi się wyłącznie do maszyny w stanie, w
jakim została wprowadzona do obrotu i nie obejmuje części składowych dodanych przez użytkownika końcowego lub
przeprowadzonych przez niego późniejszych działań. Dokumentacja techniczna znajduje się w siedzibie firmy EXPONDO
Polska sp. z o.o. sp. k., a osoba upoważniona do jej dysponowania jest Piotr R. Gajos. | Cette déclaration concerne
exclusivement le produit dans l'état dans lequel il a été introduit sur le marché et ne comprend aucun composant, démontage
ou autre modification ajoutée ou effectuée par l'utilisateur final. La documentation technique se trouve au siège de l'entreprise
EXPONDO Polska sp. z o.o. sp. k. et peut être mise à disposition sous réclamation à la personne morale compétente Piotr R.
Gajos. | La presente dichiarazione fa riferimento esclusivamente allo stato del macchinario al momento dell'immissione
sul mercato e non include componenti e/o modifiche apportati/e allo stesso da parte del consumatore finale. La relativa
documentazione tecnica si trova presso la sede legale dell'azienda EXPONDO Polska sp. z o.o. sp. k., ed in merito ad
un'eventuale divulgazione decide esclusivamente la persona avente piena titolarità Piotr R. Gajos. | Esta declaración se
refiere únicamente al estado en que la máquina ha sido introducida en el mercado con exclusión de los elementos
añadidos y las operaciones o modificaciones llevadas a cabo por el usuario final. La documentación técnica se encuentra
en el domicilio social de EXPONDO Polska sp. z o.o. sp. k., y sobre su disponibilidad decide la persona autorizada para ello,
Piotr R. Gajos. | Toto prohlášení se vztahuje výlučně na strojní zařízení ve stavu, v jakém bylo uvedeno na trh, a nevztahuje
se na součásti, které byly následně přidány konečným uživatelem, nebo následně provedené zásahy konečného uživatele.
Technická dokumentace se nachází v sídle společnosti EXPONDO Polska sp. z o.o. sp. k., a o její dostupnosti rozhoduje k
tomu povolaná osoba Piotr R. Gajos. | Ez a nyilatkozat csak az olyan állapotú gépekre vonatkozik, amely állapotban
bevezették azokat a piacra. Kizár minden olyan hozzáadott alkatrészt, szerelést, illetve módosítást, amelyeket a
végfelhasználó végzett el. Jelen nyilatkozat érvénytelenül válik abban az esetben, ha a termék használata nem felel meg
az előírásoknak, illetve a termék műszaki dokumentációjában meghatározott feltételeknek. A műszaki dokumentáció a cég
székhelyén található (EXPONDO Polska sp. z o.o. sp. k.), a felhatalmazott személy Piotr R. Gajos.:

Gdynia, 17-07-2020



Ort, Datum | Place, Date | Miejsce,
Data | Lieu, Date | Lugar, Data | Lugar,
Fecha | Miesto, Datum | Helyszín,
datum

Unterschrift | Signature | Podpis | Signature |
Firma | Firma, | Podpis | Aláírás

Piotr R. Gajos
Ingenieur für die
Richtlinienüberprüfung der Produkte |
Product Compliance Engineer |
Inżynier ds. Oceny
zgodności produktów | Ingénieur
responsable des analyses de conformité des
produits | Ingegnere della sicurezza dei
prodotti | ingeniero para la evaluación de la
directiva de productos |
inženýr oddělení hodnocení bezpečnosti výrobků
Minőségbiztosítási mérnök

Name, Vorname, Stelle | Name, function, | Imię,
Nazwisko, Funkcja | Nom, Prénom, Position |
Cognome, Nome, Titolo del responsabile, |
Apellidos, Nombre, Puesto | Pijimeni, Jméno,
místo | Név, beosztás

Umwelt- und Entsorgungshinweise

Hersteller an Verbraucher

Sehr geehrte Damen und Herren,

gebrauchte Elektro- und Elektronikgeräte dürfen gemäß europäischer Vorgaben **[1]** nicht zum unsortierten Siedlungsabfall gegeben werden, sondern müssen getrennt erfasst werden. Das Symbol der Abfalltonne auf Rädern weist auf die Notwendigkeit der getrennten Sammlung hin. Helfen auch Sie mit beim Umweltschutz. Sorgen Sie dafür, dieses Gerät, wenn Sie es nicht mehr weiter nutzen wollen, in die hierfür vorgesehenen Systeme der Getrenntsammlung zu geben.



In Deutschland sind Sie gesetzlich **[2]** verpflichtet, ein Altgerät einer vom unsortierten Siedlungsabfall getrennten Erfassung zuzuführen. Die öffentlich - rechtlichen Entsorgungsträger (Kommunen) haben hierzu Sammelstellen eingerichtet, an denen Altgeräte aus privaten Haushalten ihres Gebietes für Sie kostenfrei entgegengenommen werden. Möglicherweise holen die rechtlichen Entsorgungsträger die Altgeräte auch bei den privaten Haushalten ab.

Bitte informieren Sie sich über Ihren lokalen Abfallkalender oder bei Ihrer Stadt- oder Gemeindeverwaltung über die in Ihrem Gebiet zur Verfügung stehenden Möglichkeiten der Rückgabe oder Sammlung von Altgeräten.

[1] RICHTLINIE 2002/96/EG DES EUROPÄISCHEN PARLAMENTES UND DES RATES
ÜBER ELEKTRO- UND ELEKTRONIK - ALTGERÄTE

[2] Gesetz über das Inverkehrbringen, die Rücknahme und die umweltverträgliche Entsorgung
von Elektro- und Elektronikgeräten (Elektro- und Elektronikgerätegesetz - ElektroG).

Utylizacja produktu

Produkty elektryczne i elektroniczne po zakończeniu okresu eksploatacji wymagają segregacji i oddania ich do wyznaczonego punktu odbioru. Nie wolno wyrzucać produktów elektrycznych razem z odpadami gospodarstwa domowego. Zgodnie z dyrektywą WEEE 2012/19/UE obowiązującą w Unii Europejskiej, urządzenia elektryczne i elektroniczne wymagają segregacji i utylizacji w wyznaczonych miejscach. Dbając o prawidłową utylizację, przyczyniasz się do ochrony zasobów naturalnych i zmniejszasz negatywny wpływ oddziaływania na środowisko, człowieka i otoczenie. Zgodnie z krajowym prawodawstwem, nieprawidłowe usuwanie odpadów elektrycznych i elektronicznych może być karane!

For the disposal of the device please consider and act according to the national and local rules and regulations.

CONTACT

expondo Polska sp. z o.o. sp. k.

ul. Nowy Kisielin – Innowacyjna 7
66-002 Zielona Góra | Poland, EU

e-mail: info@expondo.de