



AUTOMATIC SENSOR BIN

STAR_BIN_40 | STAR_BIN_41 | STAR_BIN_42 | STAR_BIN_43

USER MANUAL

BEDIENUNGSANLEITUNG
INSTRUKCJA OBSŁUGI
NÁVOD K POUŽITÍ
MANUEL D'UTILISATION
ISTRUZIONI PER L'USO
MANUAL DE INSTRUCCIONES

CONTENT | INHALT | TREŠĆ | OBSAH | CONTENU | CONTENUTO | CONTENIDO

▪ Deutsch	3
▪ English	5
▪ Polski	7
▪ Český	9
▪ Français	11
▪ Italiano	13
▪ Español	15

PRODUKTNAME	AUTOMATIC SENSOR MÜLLEIMER.
PRODUCT NAME	AUTOMATIC SENSOR BIN
NAZWA PRODUKTU	AUTOMATYCZNY KOSZ
NÁZEV VÝROBKU	BEZDOTYKOVÝ ODPADKOVÝ KÓŠ
NOM DU PRODUIT	POUBELLE AUTOMATIQUE
NOME DEL PRODOTTO	PATTUMIERA CON SENSORE AUTOMATICO
NOMBRE DEL PRODUCTO	CUBO DE BASURA CON SENSOR
MODELL	
PRODUCT MODEL	
MODEL PRODUKTU	STAR_BIN_40
MODEL VÝROBKU	STAR_BIN_41
MODÈLE	STAR_BIN_42
MODELLO	STAR_BIN_43
MODELO	
IMPORTEUR	
IMPORTER	
IMPORTER	
DOVOZCE	EXPONDO POLSKA SP. Z O.O. SP. K.
IMPORTATEUR	
IMPORTATORE	
IMPORTADOR	
ADRESSE VON IMPORTEUR	
IMPORTER ADDRESS	
ADRES IMPORTERA	
ADRESA DOVOZCE	UL. NOWY KISIELIN-INNOWACYJNA 7, 66-002 ZIELONA GÓRA POLAND, EU
ADRESSE DE L'IMPORTATEUR	
INDIRIZZO DELL'IMPORTATORE	
DIRECCIÓN DEL IMPORTADOR	

TECHNISCHE DATEN

Parameter	Werte	
Produkt-name	EINBAUMÜLLEIMER	
Modell	STAR_BIN_31	STAR_BIN_32
Fassungsvermögen [L]	2x20	2x15
Abmessungen [Breite x Tiefe x Höhe; mm]	517x342x415	436x340x436
Gewicht [kg]	5,96	5,40





1. ALLGEMEINE BESCHREIBUNG

Diese Anleitung ist als Hilfe für eine sichere und zuverlässige Nutzung gedacht. Das Produkt wurde strikt nach den technischen Vorgaben und unter Verwendung modernster Technologien und Komponenten sowie unter Wahrung der höchsten Qualitätsstandards entworfen und angefertigt.

VOR INBETRIEBNAHME MUSS DIE ANLEITUNG GENAU DURCHGELESEN UND VERSTANDEN WERDEN.

Für einen langen und zuverlässigen Betrieb des Geräts muss auf die richtige Handhabung und Wartung entsprechend den in dieser Anleitung angeführten Vorgaben geachtet werden. Die in dieser Anleitung angegebenen technischen Daten und die Spezifikation sind aktuell. Der Hersteller behält sich das Recht vor, im Rahmen der Verbesserung der Qualität Änderungen vorzunehmen. Unter Berücksichtigung des technischen Fortschritts und der Geräuschreduzierung wurde das Gerät so entworfen und produziert, dass das infolge der Geräuschemission entstehende Risiko auf dem niedrigsten Niveau gehalten wird.

ERLÄUTERUNG DER SYMBOLE

	Gebrauchsanweisung beachten.
	Recyclingprodukt.
	ACHTUNG!, WARNUNG! oder HINWEIS!, um auf bestimmte Umstände aufmerksam zu machen (allgemeines Warnzeichen).
	Nur zur Verwendung in geschlossenen Räumen.

 **HINWEIS!** In der vorliegenden Anleitung sind Beispielbilder vorhanden, die vom tatsächlichen Aussehen das Produkt abweichen können.

Die originale Anweisung ist die deutschsprachige Fassung. Sonstige Sprachfassungen sind Übersetzungen aus der deutschen Sprache.

2. NUTZUNGSSICHERHEIT

 **ACHTUNG!** Lesen Sie alle Sicherheitshinweise und alle Anweisungen durch. Die Nichtbeachtung der Warnungen und Anweisungen kann zu schweren Verletzungen bis hin zum Tod führen.

Die Begriffe „Gerät“ oder „Produkt“ in den Warnungen und Beschreibung des Handbuchs beziehen sich auf <EINBAUMÜLLEIMER>..

2.1. SICHERHEIT AM ARBEITSPLATZ

- Wenn Sie nicht sicher sind, ob das Gerät ordnungsgemäß funktioniert, wenden Sie sich an den Service des Herstellers.
- Reparaturen dürfen nur vom Service des Herstellers durchgeführt werden. Führen Sie keine Reparaturen auf eigene Faust durch!
- Bewahren Sie die Gebrauchsanleitung für den weiteren Gebrauch auf. Sollte das Gerät an Dritte weitergegeben werden, muss die Gebrauchsanleitung mit ausgehändigt werden.
- Verpackungselemente und kleine Montageteile außerhalb der Reichweite von Kindern aufbewahren.

2.2. SICHERE ANWENDUNG DES GERÄTS

- Halten Sie das Gerät außerhalb der Reichweite von Kindern.
- Reparatur und Wartung von Geräten dürfen nur von qualifiziertem Fachpersonal und mit Originalersatzteilen durchgeführt werden. Nur so wird die Sicherheit während der Nutzung gewährleistet.
- Um die Funktionsfähigkeit des Gerätes zu gewährleisten, dürfen die werksmäßig montierten Abdeckungen oder Schrauben nicht entfernt werden.
- Das Gerät muss regelmäßig gereinigt werden, damit sich nicht dauerhaft Schmutz festsetzt.
- Es ist untersagt, in den Aufbau des Geräts einzugreifen, um seine Parameter oder Konstruktion zu ändern.
- Geräte von Feuer – und Wärmequellen fernhalten.

 **ACHTUNG!** Obwohl das Gerät in Hinblick auf Sicherheit entworfen wurde und über Schutzmechanismen sowie zusätzlicher Sicherheitselemente verfügt, besteht bei der Bedienung eine geringe Unfall- oder Verletzungsgefahr. Es wird empfohlen, bei der Nutzung Vorsicht und Vernunft walten zu lassen.

3. 3. NUTZUNGSBEDINGUNGEN

Das Produkt ist zur Abfallentsorgung bestimmt.

Für alle Schäden bei nicht sachgemäßer Verwendung haftet allein der Betreiber.

3.1. VORBEREITUNG ZUR VERWENDUNG ARBEITSPLATZ DES GERÄTES:

Verwenden Sie das Gerät nicht bei Umgebungstemperaturen über 40 °C sein und einer relativen Luftfeuchtigkeit über 85 %. Stellen Sie das Gerät so auf, dass eine gute Luftzirkulation gewährleistet ist. Es ist auf allen Seiten ein Abstand von mindestens 10 cm einzuhalten. Halten Sie das Gerät von heißen Flächen fern. Das Gerät sollte immer auf einer ebenen, stabilen, sauberen, feuerfesten und trockenen Oberfläche und außerhalb der Reichweite von Kindern und Personen mit eingeschränkten geistigen, sensorischen und psychischen Fähigkeiten verwendet werden.

AUFBAU DES GERÄTES

ACHTUNG: Die Explosionszeichnungen von diesem Produkt befinden sich auf den letzten Seiten der Bedienungsanleitung S. 17.

BEDIENUNGSHINWEISE!

1. Stellen Sie den Rahmen in die gewünschte Position und achten Sie dabei auf ausreichend Platz vorne, damit sich die Tür des Schrankes, in dem der Mülleimer montiert werden soll, schließen kann.
2. Es wird empfohlen, vor dem Bohren die Position der Befestigungslöcher im Schrank zu markieren. Bohren Sie an den markierten Stellen kleine Pilotlöcher.
3. Befestigen Sie den Rahmen mit den mitgelieferten Schrauben an der Unterseite des Schanks.
4. Stellen Sie die Behälter in den Rahmen.
5. Setzen Sie die Abdeckung auf den Rahmen.

3.2. REINIGUNG UND WARTUNG

- a) Verwenden Sie zur Reinigung der Oberfläche ausschließlich Mittel ohne ätzende Inhaltsstoffe.
- b) Bewahren Sie das Gerät an einem trockenen, kühlen, vor Feuchtigkeit und direkter Sonneneinstrahlung geschütztem Ort auf.
- c) Es ist verboten, das Gerät mit einem Wasserstrahl zu besprühen oder in Wasser zu tauchen.
- d) Entfernen Sie die Batterie aus dem Gerät, wenn es über einen längeren Zeitraum nicht genutzt wird.
- e) Zum Reinigen ist ein weicher, feuchter Lappen zu verwenden.
- f) Zum Reinigen darf man keine scharfen und/oder Metallgegenstände (z.B. Drahtbürste oder Metallspachtel) benutzen, weil diese die Oberfläche des Materials, aus dem das Gerät hergestellt ist, beschädigen können.
- g) Reinigen Sie das Gerät nicht mit säurehaltigen Substanzen. Medizinische Geräte, Verdüner, Kraftstoff, Öle oder andere Chemikalien können das Gerät beschädigen.

SICHERE ENTSORGUNG VON AKKUMULATOREN UND BATTERIEN

Verwenden Sie für das Gerät AAA Batterien mit 1,5 V. Entnehmen Sie verbrauchte Batterien aus dem Gerät. Führen Sie dazu die gleichen Schritte durch wie beim Einsetzen der Batterien. Entsorgen Sie leere Batterien bei den entsprechenden Abgabestellen.

ENTSORGUNG GEBRAUCHTER GERÄTE

Dieses Produkt darf nicht über den normalen Hausmüll entsorgt werden. Geben Sie das Gerät bei entsprechenden Sammel- und Recyclinghöfen für Elektro- und Elektronikgeräte ab. Überprüfen Sie das Symbol auf dem Produkt, der Bedienungsanleitung und der Verpackung. Die bei der Konstruktion des Gerätes verwendeten Kunststoffe können entsprechend ihrer Kennzeichnung recycelt werden. Mit der Entscheidung für das Recycling leisten Sie einen wesentlichen Beitrag zum Schutz unserer Umwelt. Wenden Sie sich an die örtlichen Behörden, um Informationen über Ihre lokale Recyclinganlagen zu erhalten..

USER MANUAL

TECHNICAL DATA

Parameter description	Parameter value	
Product name	BUILT-IN RUBBISH BIN	
Model	STAR_BIN_31	STAR_BIN_32
Capacity [L]	2x20	2x15
Dimensions [Width x Depth x Height; mm]	517x342x415	436x340x436
Weight [kg]	5,96	5,40





1. GENERAL DESCRIPTION

The user manual is designed to assist in the safe and trouble-free use of the device. The product is designed and manufactured in accordance with strict technical guidelines, using state-of-the-art technologies and components. Additionally, it is produced in compliance with the most stringent quality standards.

DO NOT USE THE DEVICE UNLESS YOU HAVE THOROUGHLY READ AND UNDERSTOOD THIS USER MANUAL.

To increase the product life of the device and to ensure trouble-free operation, use it in accordance with this user manual and regularly perform maintenance tasks. The technical data and specifications in this user manual are up to date. The manufacturer reserves the right to make changes associated with quality improvement.

LEGEND

	Read instructions before use.
	The product must be recycled.
	WARNING! or CAUTION! or REMEMBER! Applicable to the given situation. (general warning sign)
	Only use indoors.

PLEASE NOTE! Drawings in this manual are for illustration purposes only and in some details may differ from the actual product.

The original operation manual is written in German. Other language versions are translations from the German.

2. USAGE SAFETY

ATTENTION! Read all safety warnings and all instructions. Failure to follow the warnings and instructions may result in serious injury or even death.

The terms „device“ or „product“ are used in the warnings and instructions to refer to < AUTOMATIC SENSOR BIN >.

2.1. SAFETY IN THE WORKPLACE

- a) If there are any doubts as to the correct operation of the device, contact the manufacturer's support service.
- b) Only the manufacturer's service point may repair the device. Do not attempt any repairs independently!
- c) Please keep this manual available for future reference. If this device is passed on to a third party, the manual must be passed on with it.
- d) Keep packaging elements and small assembly parts in a place not available to children.

2.2. SAFE DEVICE USE

- a) Keep the device out of the reach of children.
- b) Device repair or maintenance should be carried out by qualified persons, only using original spare parts. This will ensure safe use.
- c) To ensure the operational integrity of the device, do not remove factory-fitted guards and do not loosen any screws.
- d) Clean the device regularly to prevent stubborn grime from accumulating.
- e) It is forbidden to interfere with the structure of the device in order to change its parameters or construction.
- f) Keep the device away from sources of fire and heat.

ATTENTION! Despite the safe design of the device and its protective features, and despite the use of additional elements protecting the operator, there is still a slight risk of accident or injury when using the device. Stay alert and use common sense when using the device.

3. USE GUIDELINES

The device is intended for waste disposal.

The user is liable for any damage resulting from unintended use of the device.

3.1. PREPARING FOR USE
APPLIANCE LOCATION

The temperature of environment must not be higher than 40°C and the relative humidity should be less than 85%. Ensure good ventilation in the room in which the device is being used. There should be at least 10 cm distance between each side of the device and the wall or other objects. Keep the product away from hot surfaces. The device should always be used when positioned on an even, stable, clean, fireproof and dry surface, and be out of the reach of children and persons with limited mental and sensory functions.

ASSEMBLING THE DEVICE

ATTENTION! This product's exploded view can be found on the last pages of the operating instructions (pp. 17).

TIPS

1. Set the frame in the desired position, paying attention to leaving sufficient amount of space in the front, so that you can close the door of the cabinet in which the bin will stand.
2. It is recommended to mark the location of mounting holes in the cabinet before drilling. Drill small pilot holes at the marked locations.

3. Attach the frame to the bottom of the cabinet with the screws provided.
4. Place the containers in the frame.
5. Put the cover on the frame.

3.2. CLEANING AND MAINTENANCE

- a) Use only non-corrosive cleaners to clean the surface.
- b) Store the unit in a dry, cool place, free from moisture and direct exposure to sunlight.
- c) Do not spray the device with a water jet or submerge it in water.
- d) Do not leave the battery in the device if it will not be used for a longer period of time.
- e) Use a soft, damp cloth for cleaning.
- f) Do not use sharp and/or metal objects for cleaning (e.g. a wire brush or a metal spatula) because they may damage the surface material of the appliance.
- g) Do not clean the device with an acidic substance, agents of medical purposes, thinners, fuel, oils or other chemical substances because it may damage the device.

SAFE REMOVAL OF BATTERIES AND RECHARGEABLE BATTERIES

1.5V AAA batteries are installed in the devices. Remove used batteries from the device using the same procedure by which you installed them. Recycle batteries with the appropriate organisation or company.

DISPOSING OF USED DEVICES

Do not dispose of this device in municipal waste systems. Hand it over to an electric and electrical device recycling and collection point. Check the symbol on the product, instruction manual and packaging. The plastics used to construct the device can be recycled in accordance with their markings. By choosing to recycle you are making a significant contribution to the protection of our environment.

Contact local authorities for information on your local recycling facility.

INSTRUKCJA OBSŁUGI

DANE TECHNICZNE

Opis parametru	Wartość parametru	
Nazwa produktu	WBUDOWANY KOSZ NA ŚMIEC	
Model	STAR_BIN_31	STAR_BIN_32
Pojemność [L]	2x20	2x15
Wymiary [Szerokość x Głębokość x Wysokość; mm]	517x342x415	436x340x436
Ciężar [kg]	5,96	5,40

1. OGÓLNY OPIS

Instrukcja przeznaczona jest do pomocy w bezpiecznym i niezawodnym użytkowaniu. Produkt jest zaprojektowany i wykonany ściśle według wskazań technicznych przy użyciu najnowszych technologii i komponentów oraz przy zachowaniu najwyższych standardów jakości.

PRZED PRZYSTĄPIENIEM DO PRACY NALEŻY DOKŁADNIE PRZECZYTAĆ I ZROZUMIEĆ NINIEJSZĄ INSTRUKCJĘ.

Dla zapewnienia długiej i niezawodnej pracy urządzenia należy dbać o jego prawidłową obsługę oraz konserwację zgodnie ze wskazówkami zawartymi w tej instrukcji. Dane techniczne i specyfikacje zawarte w tej instrukcji obsługi są aktualne. Producent zastrzega sobie prawo dokonywania zmian związanych z podwyższeniem jakości.

OBJAŚNIENIE SYMBOLI

	Przed użyciem należy zapoznać się z instrukcją
	Produkt podlegający recyklingowi.
	UWAGA! lub OSTRZEŻENIE! lub PAMIĘTAJ! opisująca daną sytuację (ogólny znak ostrzegawczy).
	Do użytku tylko wewnątrz pomieszczeń.

UWAGA! Ilustracje w niniejszej instrukcji obsługi mają charakter poglądowy i w niektórych szczegółach mogą różnić się od rzeczywistego wyglądu produktu.

Instrukcją oryginalną jest niemiecka wersja instrukcji. Pozostałe wersje językowe są tłumaczeniami z języka niemieckiego.

2. BEZPIECZEŃSTWO UŻYTKOWNIA

UWAGA! Przeczytać wszystkie ostrzeżenia dotyczące bezpieczeństwa oraz wszystkie instrukcje. Niezastosowanie się do ostrzeżeń i instrukcji może spowodować ciężkie obrażenia ciała lub śmierć.

Termin „urządzenie” lub „produkt” w ostrzeżeniach i w opisie instrukcji odnosi się do <AUTOMATYCZNY KOSZ>.

2.1. BEZPIECZEŃSTWO W MIEJSCU PRACY

- a) W razie wątpliwości czy urządzenia działa poprawnie, należy skontaktować się z serwisem producenta.
- b) Naprawy urządzenia może wykonać wyłącznie serwis producenta. Nie wolno dokonywać napraw samodzielnie!
- c) Zachować instrukcję użytkowania w celu jej późniejszego użycia. W razie, gdyby urządzenie miało zostać przekazane osobom trzecim, to wraz z nim należy przekazać również instrukcję użytkowania.
- d) Elementy opakowania oraz drobne elementy montażowe należy przechowywać w miejscu niedostępnym dla dzieci.

2.2. BEZPIECZNE STOSOWANIE URZĄDZENIA

- a) Urządzenie należy chronić przed dziećmi.
- b) Naprawa oraz konserwacja urządzeń powinna być wykonywana przez wykwalifikowane osoby przy użyciu wyłącznie oryginalnych części zamiennych. Zapewni to bezpieczeństwo użytkownika.
- c) Aby zapewnić zaprojektowaną integralność operacyjną urządzenia, nie należy usuwać zainstalowanych fabrycznie osłon lub odkręcać śrub.
- d) Należy regularnie czyścić urządzenie, aby nie dopuścić do trwałego osadzenia się zanieczyszczeń.
- e) Zabrania się ingerowania w konstrukcję urządzenia celem zmiany jego parametrów lub budowy.
- f) Trzymać urządzenia z dala od źródeł ognia i ciepła.

UWAGA! Pomimo iż urządzenie zostało zaprojektowane tak aby było bezpieczne, posiadało odpowiednie środki ochrony oraz pomimo użycia dodatkowych elementów zabezpieczających użytkownika, nadal istnieje niewielkie ryzyko wypadku lub odniesienia obrażeń w trakcie pracy z urządzeniem. Zaleca się zachowanie ostrożności i rozsądku podczas jego użytkowania.

3. ZASADY UŻYTKOWNIA

Produkt przeznaczony jest do składowania odpadów.

Odpowiedzialność za wszelkie szkody powstałe w wyniku użytkowania niezgodnego z przeznaczeniem ponosi użytkownik.

3.1. PRZYGOTOWANIE DO PRACY

UMIEJSCOWIENIE URZĄDZENIA

Temperatura otoczenia nie może przekraczać 40°C a wilgotność względna nie powinna przekraczać 85%. Urządzenie należy ustawić w sposób zapewniający dobrą cyrkulację powietrza. Należy utrzymać minimalny odstęp 10 cm od każdej ściany urządzenia. Urządzenie należy trzymać z dala od wszelkich gorących powierzchni. Urządzenie należy zawsze użytkować na równej, stabilnej, czystej, ognioodpornej i suchej powierzchni i poza zasięgiem dzieci oraz osób ograniczonych funkcjach psychicznych, sensorycznych i umysłowych.

MONTAŻ URZĄDZENIA

UWAGA: Rysunki złożeniowe produktu znajdują się na końcu instrukcji na stronach: 17.

WSKAZÓWKI!

1. Ustawić ramę w żądanej pozycji, zwracając uwagę na odpowiednią ilość miejsca z przodu, tak aby drzwi szafki, w której będzie zamocowany śmietnik mogły się zamknąć.
2. Zaleca się zaznaczyć położenie otworów montażowych w szafce przed wierceniem. Wywiercić małe otwory pilotażowe w oznaczonych miejscach.
3. Przymocować ramę do dna szafki za pomocą dołączonych wkrętów.
4. Umieścić pojemniki w ramie.
5. Nałożyć pokrywę na ramę.

3. CZYSZCZENIE I KONSERWACJA

- a) Do czyszczenia powierzchni należy stosować wyłącznie środki niezawierające substancji żrących.
- b) Urządzenie należy przechowywać w suchym i chłodnym miejscu chronionym przed wilgocią i bezpośrednim promieniowaniem słonecznym.
- c) Zabrania się spryskiwania urządzenia strumieniem wody lub zanurzania urządzenia w wodzie.
- d) Nie pozostawiać baterii w urządzeniu, gdy nie będzie ono używane przez dłuższy czas.
- e) Do czyszczenia należy używać miękkiej, wilgotnej ściereczki.
- f) Do czyszczenia nie wolno używać ostrych i/lub metalowych przedmiotów (np. drucianej szczotki lub metalowej łopatki) ponieważ mogą one uszkodzić powierzchnię materiału, z którego wykonane jest urządzenie.
- g) Nie czyścić urządzenia substancją o odczynie kwasowym, środkami przeznaczonymi do czyszczenia, rozcieńczalnikami, paliwem, olejami lub innymi substancjami chemicznymi może to spowodować uszkodzenie urządzenia.

INSTRUKCJA BEZPIECZNEGO USUNIĘCIA AKUMULATORÓW I BATERII.

W urządzeniach zamontowane są baterie 4xAA. Zużyte baterie należy zdemontować z urządzenia postępując analogicznie do ich montażu. Baterie przekazać komórcie odpowiedzialnej za utylizację tych materiałów.

USUWANIE ZUŻYTYCH URZĄDZEŃ.

Po zakończeniu okresu użytkowania nie wolno usuwać niniejszego produktu poprzez normalne odpady komunalne, lecz należy go oddać do punktu zbiórki i recyklingu urządzeń elektrycznych i elektronicznych. Informuje o tym symbol, umieszczony na produkcie, instrukcji obsługi lub opakowaniu. Zastosowane w urządzeniu tworzywa nadają się do powtórnego użycia zgodnie z ich oznaczeniem. Dzięki powtórnemu użyciu, wykorzystaniu materiałów lub innym formom wykorzystania zużytych urządzeń wnoszą Państwo istotny wkład w ochronę naszego środowiska. Informacji o właściwym punkcie usuwania zużytych urządzeń udzieli Państwu lokalna administracja.

TECHNICKÉ ÚDAJE

TECHNICKÉ ÚDAJE

Popis parametru	Hodnota parametru	
Název výrobku	VESTAVĚNÝ ODPADKOVÝ KOŠ	
Model	STAR_BIN_31	STAR_BIN_32
Objem [L]	2x20	2x15
Rozměry [Šířka x Hloubka x Výška; mm]	517x342x415	436x340x436
Hmotnost [kg]	5,96	5,40

1. VŠEOBECNÝ POPIS

Návod slouží jako nápověda pro bezpečné a spolehlivé používání výrobku. Výrobek je navržen a vyroben přesně podle technických údajů za použití nejnovějších technologií a komponentů a za dodržení nejvyšších jakostních norem.

PŘED ZAHÁJENÍM PRÁCE SI DŮKLADNĚ PŘEČTĚTE TENTO NÁVOD A UJISTĚTE SE, ŽE JSTE POCHOPILI VŠECHNY POKYNY.

Pro zajištění dlouhého a spolehlivého fungování zařízení pravidelně provádějte revize a údržbu v souladu s pokyny uvedenými v tomto návodu. Technické údaje a specifikace uvedené v návodu jsou aktuální. Výrobce si vyhrazuje právo provádět změny za účelem zvýšení kvality. Vzhledem k technickému pokroku a možnosti omezení hluku bylo zařízení navrženo a vyrobeno tak, aby nebezpečí vyplývající z emise hluku bylo omezeno na nejnižší úroveň.

VYSVĚTLENÍ SYMBOLŮ

	Výrobek splňuje požadavky příslušných bezpečnostních norem.
	Před použitím výrobku se seznámt s návodem.
	UPOZORNĚNÍ! nebo VAROVÁNÍ! nebo PAMATUJTE! popisující danou situaci. (všeobecná výstražná značka)
	Pouze k použití ve vnitřních prostorech.

POZOR! Obrázky v tomto návodu jsou pouze ilustrační a v některých detailech se od skutečného vzhledu výrobku mohou lišit.

Originálním návodem je německá verze návodu. Ostatní jazykové verze jsou překladem z německého jazyka.

2. BEZPEČNOST POUŽÍVÁNÍ

POZNÁMKA! Přečtěte si tento návod včetně všech bezpečnostních pokynů. Nedodržování návodu a výstrah může způsobit těžký úraz nebo smrt.

Pojem „zařízení“ nebo „výrobek“ v bezpečnostních pokynech a návodu se vztahuje na < BEZDOTYKOVÝ ODPADKOVÝ KOŠ >.

2.1. BEZPEČNOST NA PRACOVÍŠTI

- a) Pokud máte pochybnosti o tom, zda zařízení funguje správně, kontaktujte servis výrobce.
- b) Opravy zařízení může provádět pouze servis výrobce. Opravy neprovádějte sami!
- c) Návod k obsluze uschovejte za účelem jeho pozdějšího použití. V případě předání zařízení třetím osobám musí být spolu se zařízením předán rovněž návod k obsluze.
- d) Obalový materiál a drobné montážní prvky uchovávejte na místě nedostupném pro děti.

2.2. BEZPEČNÉ POUŽÍVÁNÍ ZAŘÍZENÍ

- a) Udržujte zařízení mimo dosah dětí.
- b) Opravu a údržbu zařízení by měly provádět pouze kvalifikované osoby za výhradního použití originálních náhradních dílů. Zajistí to bezpečné používání zařízení.
- c) Pro zachování navržené mechanické integrity zařízení neodstraňujte předem namontované kryty nebo neuvolňujte šrouby.
- d) Pravidelně čistěte zařízení, aby nedošlo k trvalému usazování nečistot.
- e) Nezasahujte do zařízení s cílem změnit jeho parametry nebo konstrukci.
- f) Udržujte zařízení mimo zdroje ohně a tepla.

POZNÁMKA! I když zařízení bylo navrženo tak, aby bylo bezpečné, tedy má vhodné bezpečnostní prvky, tak i přes použití dodatečné ochrany uživatelem při práci se zařízením nadále existuje malé riziko úrazu nebo poranění. Doporučuje se zachovat opatrnost a zdravý rozum při jeho používání.

3. ZÁSADY POUŽÍVÁNÍ

Výrobek je určen pro sběr odpadků.

Odpovědnost za veškeré škody vzniklé v důsledku použití zařízení v rozporu s určením nese uživatel.

3.1. PŘÍPRAVA K PRÁCI UMÍSTĚNÍ ZAŘÍZENÍ

Teplota okolí nesmí být vyšší než 40 °C a relativní vlhkost nesmí být vyšší než 85 %. Zařízení postavte takovým způsobem, aby byla zajištěna dobrá cirkulace vzduchu. Vzdálenost zařízení od stěny by neměla být menší než 10 cm. Zařízení se musí nacházet daleko od jakéhokoli horkého povrchu. Zařízení vždy používejte na rovnoměrném, stabilním, čistém a ohnivzdorném povrchu, mimo dosah dětí a osob s omezenými psychickými, smyslovými a duševními funkcemi.

MONTÁŽ ZAŘÍZENÍ

POZNÁMKA! Výkresy sestavení produktu jsou na konci příručky na str. 17.

DOPORUČENÍ

- Umístěte rám na požadovaném místě a ponechtejete vepředu dostatečné množství prostoru, aby se dvířka skříňky, ve které bude odpadkový koš namontován, bylo možné zavřít.
- Doporučujeme před vrtáním vyznačit umístění montážních otvorů ve skříňce. Na vyznačených místech vyvrtejte malé pilotní otvory.
- Přípevněte rám ke spodní části skříňky pomocí dodaných šroubů.
- Umístěte nádoby do rámu.
- Na rám položte víko.

3.42. ČIŠTĚNÍ A ÚDRŽBA

- K čištění povrchu zařízení používejte výhradně prostředky neobsahující žíravé látky.
- Zařízení skladujte na suchém a chladném místě, chráněném proti vlhkosti a přímému slunečnímu svitu.
- Je zakázáno zařízení polévat vodou nebo je do vody ponořovat.
- Pokud zařízení nebudete používat delší dobu, vytáhněte z něj akumulátor/baterii.
- K čištění používejte měkký, vlhký hadřík.
- K čištění nepoužívejte ostré ani kovové předměty (například drátěný kartáč nebo kovovou obracečku), protože mohou poškodit povrch materiálu, z něhož je zařízení vyrobeno.
- Zařízení nečistěte přípravky s kyselým pH, dezinfekčními prostředky, ředidly, palivem, oleji nebo jinými chemickými látkami, může to poškodit zařízení.

NÁVOD K BEZPEČNÉMU ODSTRANĚNÍ AKUMULÁTORŮ A BATERÍ.

Vybité baterie ze zařízení vyjměte, postupujte v opačném pořadí než při jejich vkládání.

Pro zajištění vhodné likvidace baterie vyhledejte příslušné místo/obchod, kde je můžete odevzdat.

LIKVIDACE OPOTŘEBENÝCH ZAŘÍZENÍ

Po ukončení doby používání nevyhazujte tento výrobek společně s komunálním odpadem, ale odevzdejte jej k recyklaci do sběrnny elektrických a elektronických zařízení. O tom informuje symbol umístěný na zařízení, v návodu k obsluze nebo na obalu. Komponenty použité v zařízení jsou vhodné pro zužitkování v souladu s jejich označením. Díky zužitkování, recyklaci nebo jiným způsobům využití opotřebených zařízení významně přispíváte k ochraně životního prostředí. Informace o příslušné sběrné opotřebených zařízení poskytnete místní obecný nebo městský úřad.

MANUEL D'UTILISATION

DÉTAILS TECHNIQUES

Description des paramètres	Valeur des paramètres	
Nom du produit	POUBELLE COULISSANTE	
Modèle	STAR_BIN_31	STAR_BIN_32
Capacité [L]	2x20	2x15
Dimensions [Largeur x Profondeur x Hauteur ; mm]	517x342x415	436x340x436
Poids [kg]	5,96	5,40





1. DESCRIPTION GÉNÉRALE

L'objectif du présent manuel est de favoriser une utilisation sécuritaire et fiable de l'appareil. Le produit a été conçu et fabriqué en respectant étroitement les directives techniques applicables et en utilisant les technologies et composants les plus modernes. Il est conforme aux normes de qualité les plus élevées.

LISEZ ATTENTIVEMENT LE PRÉSENT MANUEL ET ASSUREZ-VOUS DE BIEN LE COMPRENDRE AVANT LA PREMIÈRE UTILISATION.

Afin de garantir le fonctionnement fiable et durable de l'appareil, il est nécessaire d'utiliser et d'entretenir ce dernier conformément aux consignes figurant dans le présent manuel. Les caractéristiques et les spécifications contenues dans ce document sont à jour. Le fabricant se réserve le droit de procéder à des modifications à des fins d'amélioration du produit.

SYMBOLES

	Respectez les consignes du manuel.
	Collecte séparée.
	ATTENTION !, AVERTISSEMENT ! et REMARQUE attirent l'attention sur des circonstances spécifiques (symboles d'avertissement généraux).
	Pour l'utilisation intérieure uniquement.

 **REMARQUE !** Les illustrations contenues dans le présent manuel sont fournies à titre explicatif. Votre appareil peut ne pas être identique.

La version originale de ce manuel a été rédigée en allemand. Toutes les autres versions sont des traductions de l'allemand.

2. CONSIGNES DE SÉCURITÉ

 **ATTENTION !** Veuillez lire attentivement toutes les consignes de sécurité et toutes les instructions. Le non-respect des avertissements et des consignes de sécurité peut entraîner des blessures graves ou la mort.

Les notions d'« appareil », de « machine » et de « produit » figurant dans les descriptions et les consignes du manuel se rapportent à/au < POUBELLE AUTOMATIQUE >.

2.1. SÉCURITÉ AU POSTE DE TRAVAIL

- En cas d'incertitude quant au fonctionnement correct de l'appareil, contactez le service client du fabricant.
- Seul le service du fabricant peut effectuer des réparations. Ne tentez aucune réparation par vous-même !
- Conservez le manuel d'utilisation afin de pouvoir le consulter ultérieurement. En cas de cession de l'appareil à un tiers, l'appareil doit impérativement être accompagné du manuel d'utilisation.
- Tenez les éléments d'emballage et les pièces de fixation de petit format hors de portée des enfants.

2.2. UTILISATION SÉCURITAIRE DE L'APPAREIL

- Tenez l'appareil hors de portée des enfants.
- La réparation et l'entretien des appareils doivent être effectués uniquement par un personnel qualifié, à l'aide de pièces de rechange d'origine. Cela garantit la sécurité d'utilisation.
- Pour garantir l'intégrité opérationnelle de l'appareil, les couvercles et les vis posés à l'usine ne doivent pas être retirés.
- Nettoyez régulièrement l'appareil pour en prévenir l'encrassement.
- Il est défendu de modifier l'appareil pour en changer les paramètres ou la construction.
- Gardez le produit à l'écart des sources de feu et de chaleur.



ATTENTION ! Bien que l'appareil ait été conçu en accordant une attention spéciale à la sécurité et qu'il comporte des dispositifs de protection, ainsi que des caractéristiques de sécurité supplémentaires, il n'est pas possible d'exclure entièrement tout risque de blessure lors de son utilisation. Nous recommandons de faire preuve de prudence et de bon sens lorsque vous utilisez l'appareil.

3. CONDITIONS D'UTILISATION

Le produit est destiné à l'élimination des déchets.

L'utilisateur porte l'entière responsabilité pour l'ensemble des dommages attribuables à un usage inapproprié.

3.1. PRÉPARATION À L'UTILISATION

CHOIX DE L'EMPLACEMENT DE L'APPAREIL :

La température ambiante ne doit pas dépasser 40 °C et le taux d'humidité relative ne doit pas être de plus de 85 %. Positionnez l'appareil de sorte qu'une bonne circulation d'air soit assurée. Vérifiez qu'un espace d'au moins 10 cm est libre de chaque côté de l'appareil. Tenez l'appareil à l'écart des surfaces chaudes. Utilisez toujours l'appareil sur une surface plane, stable, propre, ininflammable et sèche, hors de portée des enfants et des personnes présentant des capacités physiques, sensorielles ou mentales diminuées.

MONTAGE DE L'APPAREIL

ATTENTION! Les vues éclatées de ce produit se trouvent aux dernières pages du manuel d'utilisation p. 17.

INSTRUCTIONS!

- Placez le cadre dans la position souhaitée, en faisant attention à l'espace approprié devant, afin que la porte de l'armoire, dans laquelle la poubelle sera montée, puisse se fermer.
- Il est recommandé de marquer l'emplacement des trous de montage dans l'armoire avant de percer. Percez de petits trous pilotes aux emplacements marqués.
- Fixez le cadre au bas de l'armoire avec les vis fournies.
- Placez les bacs dans le cadre.
- Mettez le couvercle sur le cadre.

3.2. NETTOYAGE ET ENTRETIEN

- Pour nettoyer les différentes surfaces, n'utilisez que des produits sans agents corrosifs.
- Conservez l'appareil dans un endroit propre, frais et sec, à l'abri de l'humidité et des rayons directs du soleil.
- Il est interdit d'asperger l'appareil d'eau ou de l'immerger dans l'eau.
- Ne laissez pas de piles dans l'appareil lorsque vous ne comptez pas l'utiliser pendant une période prolongée.
- Il est conseillé de laver l'appareil uniquement avec un chiffon mou et humide.
- N'utilisez aucun objet présentant des arêtes tranchantes, ni objet métallique (tels qu'une brosse ou une spatule en métal) pour le nettoyage car ils pourraient endommager la surface de l'appareil.
- Ne nettoyez pas l'appareil pas avec des substances acides. L'équipement médical, les solvants, les carburants, les huiles et les produits chimiques peuvent endommager l'appareil.

RECYCLAGE SÉCURITAIRE DES ACCUMULATEURS ET DES PILES.

Les piles suivantes sont utilisées dans l'appareil : AAA 1,5 V. Retirez les batteries usagées en suivant la même procédure que lors de l'insertion.

Pour la mise au rebut, rapportez les batteries dans un endroit chargé du recyclage des vieilles piles / remettez-les à une entreprise compétente.

MISE AU REBUT DES APPAREILS USAGÉS

À la fin de sa vie, ce produit ne doit pas être jeté dans les ordures ménagères ; il doit impérativement être remis dans un point de collecte et de recyclage pour appareils électroniques et électroménagers. Un symbole à cet effet figure sur le produit, l'emballage ou dans le manuel d'utilisation. Les matériaux utilisés lors de la fabrication de l'appareil sont recyclables conformément à leur désignation. En recyclant ces matériaux, en les réutilisant ou en utilisant les appareils usagés d'une autre manière, vous contribuez grandement à protéger notre environnement. Pour obtenir de plus amples informations sur les points de collecte appropriés, adressez-vous à vos autorités locales.

ISTRUZIONI PER L'USO

DATI TECNICI

Parametri - Descrizione	Parametri - Valore	
Nome del prodotto	PATTUMIERA A INCASSO	
Modello	STAR_BIN_31	STAR_BIN_32
Capacità [L]	2x20	2x15
Dimensioni [Larghezza x Profondità x Altezza; mm]	517x342x415	436x340x436
Peso [kg]	5,96	5,40





1. DESCRIZIONE GENERALE

Queste istruzioni sono intese come ausilio per un uso sicuro e affidabile. Il prodotto è stato rigorosamente progettato e realizzato secondo le direttive tecniche e l'utilizzo delle tecnologie e componenti più moderne e seguendo gli standard di qualità più elevati.

PRIMA DELLA MESSA IN FUNZIONE È NECESSARIO AVER LETTO E COMPRESO LE ISTRUZIONI D'USO

Per un funzionamento duraturo e affidabile del dispositivo assicurarsi di maneggiarlo e curarne la manutenzione secondo le disposizioni presentate in questo manuale. I dati e le specifiche tecniche indicati in questo manuale sono attuali. Il fornitore si riserva il diritto di apportare delle migliorie nel contesto del miglioramento dei propri prodotti.

SPIEGAZIONE DEI SIMBOLI

	Leggere attentamente le istruzioni.
	Prodotto riciclabile.
	ATTENZIONE o AVVERTENZA! o NOTA! per richiamare l'attenzione su determinate circostanze (indicazioni generali di avvertenza).
	Usare solo in ambienti chiusi.

AVVERTENZA! Le immagini contenute in questo manuale sono puramente indicative e potrebbero differire dal prodotto.

Il manuale originale è stato scritto in tedesco. Le versioni in altre lingue sono traduzioni dalla lingua tedesca.

2. SICUREZZA NELL'IMPIEGO

ATTENZIONE! Leggere le istruzioni d'uso e di sicurezza. Non prestare attenzione alle avvertenze e alle istruzioni può condurre a gravi lesioni o addirittura al decesso.

Il termine „apparecchio” o „prodotto” nelle avvertenze e descrizioni contenute nel manuale si riferisce alla/al < PATTUMIERA CON SENSORE AUTOMATICO >.

2.1. SICUREZZA SUL LAVORO

- Se non si è sicuri del corretto funzionamento del dispositivo, rivolgersi al servizio assistenza del fornitore.
- Le riparazioni devono essere eseguite esclusivamente dal servizio assistenza del produttore. Non eseguire le riparazioni da soli!
- Conservare le istruzioni d'uso per uso futuro. Nel caso in cui il dispositivo venisse affidato a terzi, consegnare anche queste istruzioni.
- Tenere gli elementi di imballaggio e le piccole parti di assemblaggio fuori dalla portata dei bambini.

2.2. USO SICURO DEL DISPOSITIVO

- Tenere il dispositivo fuori dalla portata dei bambini.
- La riparazione e la manutenzione dell'attrezzatura devono essere eseguite esclusivamente da personale specializzato qualificato e con pezzi di ricambio originali. Ciò garantisce la sicurezza durante l'uso.
- Per garantire l'integrità di funzionamento dell'apparecchio, i coperchi o le viti installati in fabbrica non devono essere rimossi.
- Pulire regolarmente l'apparecchio in modo da evitare l'accumulo di sporcizia.
- È vietato intervenire sulla costruzione del dispositivo per modificare i suoi parametri o la sua costruzione.
- Tenere dispositivi lontano da fonti di fuoco e calore.

ATTENZIONE! Anche se l'apparecchiatura è stata progettata per essere sicura, sono presenti degli ulteriori meccanismi di sicurezza. Malgrado l'applicazione di queste misure supplementari di sicurezza sussiste comunque il rischio di ferirsi. Si raccomanda inoltre di usare cautela e buon senso.

3. CONDIZIONI D'USO

Il prodotto è destinato alla conservazione di rifiuti. L'operatore è responsabile di tutti i danni derivanti da un uso improprio.

3.1. PREPARAZIONE AL FUNZIONAMENTO

POSIZIONAMENTO DEL DISPOSITIVO:
La temperatura ambiente non deve superare i 40°C e l'umidità relativa non deve superare l'85%. Posizionare l'apparecchio in modo da garantire una buona circolazione dell'aria. Garantire una distanza di almeno 10 cm tra il dispositivo e altri apparecchi o strutture circostanti. Tenere il dispositivo lontano da fonti di calore. Il dispositivo va sempre utilizzato su una superficie piana, stabile, pulita, ignifuga e asciutta, lontano dalla portata dei bambini e di persone con capacità psichiche, sensoriali e mentali ridotte.

MONTAGGIO DEL DISPOSITIVO

ATTENZIONE! Le viste esplose di questo prodotto sono disponibili nell'ultima pagina (17) del manuale d'uso.

SUGGERIMENTI!

1. Posizionare il telaio nella posizione desiderata facendo attenzione a lasciare sufficiente spazio davanti in modo che l'anta dell'armadio in cui verrà fissata la pattumiera possa chiudersi.
2. Si consiglia di contrassegnare la posizione dei fori di montaggio nell'armadio prima di forare. Praticare piccoli fori pilota nei punti contrassegnati.
3. Fissare il telaio al fondo dell'armadio mediante i bulloni in dotazione.
4. Posizionare i contenitori sul telaio.
5. Mettere il coperchio sul telaio.

3.2. PULIZIA E MANUTENZIONE

- a) Prima di compiere le operazioni di pulizia assicurarsi sempre di staccare la spina del cavo di alimentazione.
- b) Per pulire la superficie utilizzare solo detergenti senza ingredienti corrosivi.
- c) Tenere l'apparecchio in un luogo asciutto, fresco, protetto dall'umidità e dalla luce diretta del sole.
- d) È vietato spruzzare il dispositivo con un getto d'acqua o immergere il dispositivo in acqua.
- e) Non lasciare la batteria nel dispositivo se il funzionamento viene interrotto per un lungo periodo di tempo.
- f) Per la pulizia utilizzare un panno morbido e umido.
- g) Non utilizzare oggetti appuntiti o / e metallici (come una spazzola o una spatola metallica) per la pulizia, poiché potrebbero danneggiare la superficie del materiale con cui è fatto il dispositivo.
- h) Non pulire il dispositivo con sostanze acide. Attrezzature mediche, diluente per vernici, carburante, olio o altre sostanze chimiche possono danneggiare l'unità.

SMALTIMENTO SICURO DELLE BATTERIE E DELLE PILE

Nel dispositivo vengono utilizzate le seguenti batterie: AAA 1.5V.

Rimuovere le batterie usate dal dispositivo seguendo la stessa procedura utilizzata per l'installazione. Per lo smaltimento consegnare le batterie all'organizzazione/azienda competente.

SMALTIMENTO DELLE ATTREZZATURE USATE

Questo prodotto, se non più funzionante, non deve essere smaltito insieme ai normali rifiuti, ma deve essere consegnato ad un'organizzazione competente per lo smaltimento dei dispositivi elettrici e elettronici. Maggiori informazioni sono reperibili sull'etichetta sul prodotto, sul manuale di istruzioni o sull'imballaggio. I materiali utilizzati nel dispositivo possono essere riciclati secondo indicazioni. Riutilizzando i materiali o i dispositivi, si contribuisce a tutelare l'ambiente circostante. Le informazioni sui rispettivi punti di smaltimento sono reperibili presso le autorità locali.

MANUAL DE INSTRUCCIONES

DATOS TÉCNICOS

Parámetro - Descripción	Parámetro - Valor	
Nombre del producto	CUBO DE BASURA INTEGRADO	
Modelo	STAR_BIN_31	STAR_BIN_32
Capacidad [L]	2x20	2x15
Dimensiones [Ancho x Profundidad x Altura; mm]	517x342x415	436x340x436
Peso [kg]	5,96	5,40

1. DESCRIPCIÓN GENERAL

Este manual ha sido elaborado para favorecer un empleo seguro y fiable. El producto ha sido estrictamente diseñado y fabricado conforme a las especificaciones técnicas y para ello se han utilizado las últimas tecnologías y componentes, manteniendo los más altos estándares de calidad.

ANTES DE LA PUESTA EN FUNCIONAMIENTO, LEA LAS INSTRUCCIONES MINUCIOSAMENTE Y ASEGÚRESE DE COMPRENDERLAS.

Para garantizar un funcionamiento duradero y fiable del aparato, el manejo y mantenimiento deben llevarse a cabo de acuerdo con las instrucciones de este manual. Los datos técnicos y las especificaciones de este manual están actualizados. El fabricante se reserva el derecho de realizar modificaciones para mejorar la calidad.

EXPLICACIÓN DE LOS SÍMBOLOS

	Respetar las instrucciones de uso.
	Producto reciclable.
	¡ATENCIÓN!, ¡ADVERTENCIA! o ¡NOTA! para llamar la atención sobre ciertas circunstancias (señal general de advertencia).
	Uso exclusivo en áreas cerradas.

¡ADVERTENCIA! En este manual se incluyen fotos ilustrativas que podrían no coincidir exactamente con la apariencia real del dispositivo.

El texto en alemán corresponde a la versión original. Los textos en otras lenguas son traducciones del original en alemán.

2. SEGURIDAD

¡ATENCIÓN! Lea todas las instrucciones e indicaciones de seguridad. La inobservancia de las advertencias e instrucciones al respecto puede provocar lesiones graves o incluso la muerte.

Conceptos como „aparato“ o „producto“ en las advertencias y descripciones de este manual se refieren a < CUBO DE BASURA CON SENSOR >.

2.1. SEGURIDAD EN EL PUESTO DE TRABAJO

- a) Si no está seguro de que la unidad funcione correctamente, póngase en contacto con el servicio técnico del fabricante.
- b) Las reparaciones solo pueden ser realizadas por el servicio técnico del fabricante. ¡No realice reparaciones por su cuenta!
- c) Conserve el manual de instrucciones para futuras consultas. Este manual debe ser entregado a toda persona que vaya a hacer uso del dispositivo.
- d) Los elementos de embalaje y pequeñas piezas de montaje deben mantenerse alejados del alcance de los niños.

2.2. MANEJO SEGURO DEL APARATO

- a) Mantenga la unidad fuera del alcance de los niños.
- b) La reparación y el mantenimiento de los equipos solo pueden ser realizados por personal cualificado y siempre empleando piezas de repuesto originales. Esto garantiza la seguridad durante el uso.
- c) A fin de asegurar la integridad operativa del dispositivo, no se deben retirar las cubiertas o los tornillos instalados de fábrica.
- d) Limpie regularmente el dispositivo para evitar que la suciedad se incruste permanentemente.
- e) Se prohíbe realizar cambios en la construcción del dispositivo para modificar sus parámetros o diseño.
- f) Mantenga el dispositivo alejado de fuentes de fuego o calor.

¡ATENCIÓN! Aunque en la fabricación de este aparato se ha prestado gran importancia a la seguridad, dispone de ciertos mecanismos de protección extras. A pesar del uso de elementos de seguridad adicionales, existe el riesgo de lesiones durante el funcionamiento, por lo que se recomienda proceder con precaución y sentido común.

3. INSTRUCCIONES DE USO

El producto está indicado para almacenar desechos.

El usuario es responsable de los daños derivados de un uso inadecuado del aparato.

3.1. PREPARACIÓN PARA LA PUESTA EN MARCHA

LUGAR DE TRABAJO:

La temperatura ambiente no debe superar los 40°C y la humedad relativa no debe exceder el 85%. Instale el equipo teniendo en cuenta que debe garantizarse una buena ventilación. Para ello hay que respetar una distancia perimetral mínima de al menos 10 cm. Mantenga el aparato alejado de superficies calientes. El aparato se debe usar siempre en una superficie plana, estable, limpia, ignífuga y seca, fuera del alcance de los niños y de personas con funciones psíquicas, mentales y sensoriales limitadas.

MONTAJE DE LA MÁQUINA

¡ATENCIÓN! El despiece de este producto se encuentra en las últimas páginas de las instrucciones p. 17.

¡INDICACIONES!

1. Coloque el marco en la posición deseada, dejando distancia por delante de modo que la puerta del cajón al que estará enganchado el contenedor se pueda cerrar.
2. Recomendamos marcar la posición de las aberturas de montaje en el cajón antes de taladrar. Taladre pequeños orificios de guía en los sitios marcados.
3. Ajuste el marco al fondo del cajón mediante los tornillos adjuntos.
4. Coloque los recipientes en el marco.
5. Ponga la tapa sobre el marco.

3.2. LIMPIEZA Y MANTENIMIENTO

- a) Para limpiar la superficie, utilice solo productos que no contengan sustancias corrosivas.
- b) Guarde el aparato en un lugar seco, fresco y protegido de la humedad y la radiación solar directa.
- c) Prohibido rociar agua sobre el dispositivo o sumergirlo en agua.
- d) No deje la batería en la unidad si prevé no utilizar el aparato durante un tiempo.
- e) Para su limpieza utilizar un paño húmedo y suave.
- f) No utilizar para la limpieza objetos de metal puntiagudos y/o afilados (p.ej. cepillos metálicos o espátulas de metal), ya que podrían dañar la superficie del material del que está hecho el aparato.
- g) No limpie el aparato con limpiadores que puedan contener sustancias ácidas. Los aparatos médicos, disolventes, carburantes, aceites y otros químicos podrían dañar el producto.

ELIMINACIÓN SEGURA DE ACUMULADORES Y BATERÍAS

En el aparato se utilizan baterías AAA 1,5V.

Retire las baterías usadas de la unidad siguiendo el mismo procedimiento que para la instalación.

Para deshacerse de las baterías, entréguelas en una instalación/empresa acreditada para el reciclaje.

ELIMINACIÓN DE DISPOSITIVOS USADOS

Tras su vida útil, este producto no debe tirarse al contenedor de basura doméstico, sino que ha de entregarse en el punto limpio correspondiente para recolección y reciclaje de aparatos eléctricos. Al respecto informa el símbolo situado sobre el producto, las instrucciones de uso o el embalaje. Los materiales utilizados en este aparato son reciclables, conforme a su designación. Con la reutilización, aprovechamiento de materiales u otras formas de uso de los aparatos utilizados, contribuirás a proteger el medio ambiente. Para obtener información sobre los puntos de recogida y reciclaje contacte con las autoridades locales competentes.

MONTAGEZEICHNUNGEN/ ASSEMBLY DRAWINGS/ RYSUNKI ZŁOŻENIOWE/ MONTÁŽNÍ VÝKRESY/ PLANS DE MONTAGE/ DISEGNI DI MONTAGGIO/ PLANOS DE MONTAJE

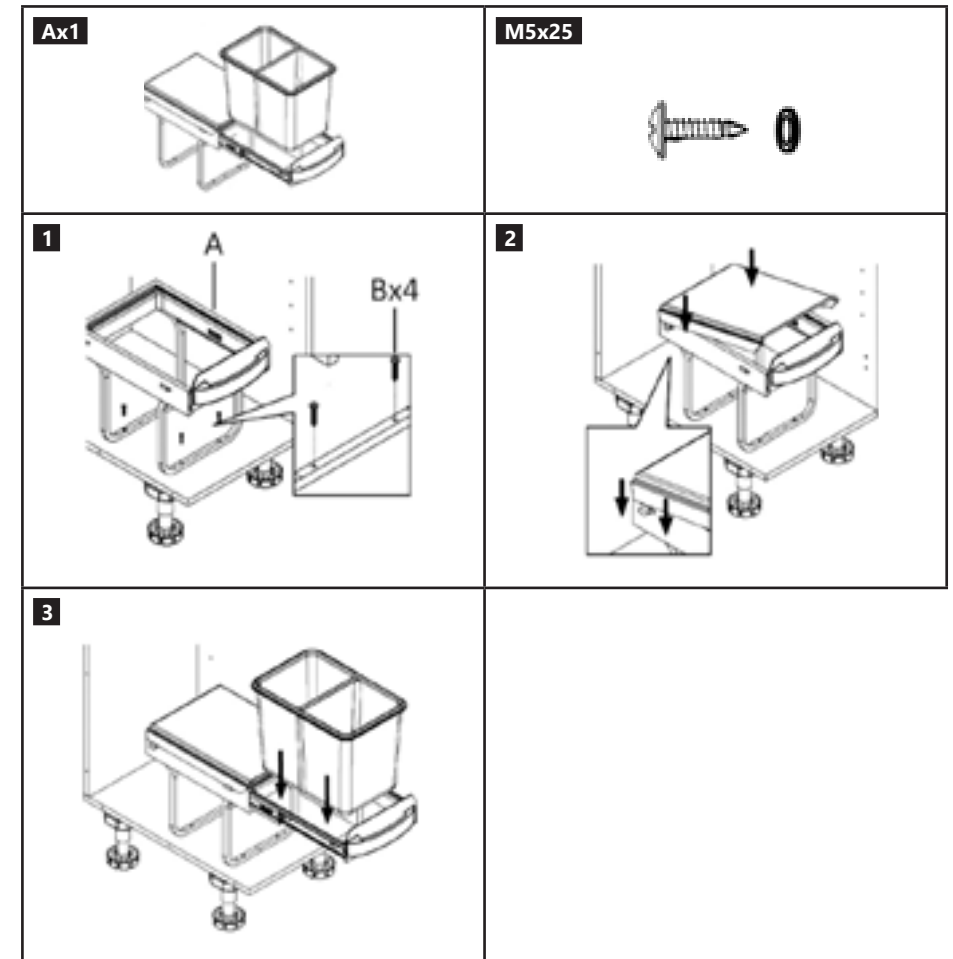





UNSER HAUPTZIEL IST DIE ZUFRIEDENHEIT UNSERER KUNDEN!
BEI FRAGEN KONTAKTIEREN SIE UNS BITTE UNTER:

OUR CUSTOMERS' SATISFACTION IS OUR MAIN GOAL!
PLEASE CONTACT US WITH QUESTIONS AT:

NASZYM GŁÓWNYM CELEM JEST SATYSFAKCJA KLIENTÓW
W PRZYPADKU PYTAŃ PROSIMY O KONTAKT Z PRZEDSTAWICIELEM
W DANYM KRAJU:

NAŠÍM HLAVNÍM CÍLEM JE SPOKOJENOST NAŠICH ZÁKAZNÍKŮ! V PŘÍPADĚ
OTÁZEK NÁS PROŠÍM KONTAKTUJTE NA:

NOTRE BUT PREMIER EST VOTRE SATISFACTION!
POUR TOUTE QUESTION, CONTACTEZ NOUS SUR:

NUESTRO OBJETIVO PRINCIPAL ES LA SATISFACCIÓN DE NUESTROS CLIENTES!
SI TIENE PREGUNTAS, POR FAVOR PÓNGANSE EN CONTACTO CON NOSTROS EN:

I NOSTRO PRINCIPALE OBIETTIVO È LA SODDISFAZIONE DEI NOSTRI CLIENTI!
PER EVENTUALI DOMANDE PER FAVORE, CI CONTATTINO SOTTO:

CONTACT

expondo Polska sp. z o.o. sp. k.
ul. Nowy Kisielin-Innowacyjna 7
66-002 Zielona Góra | Poland, EU
e-mail: info@expondo.de

expondo.de