











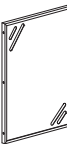

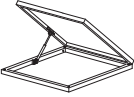
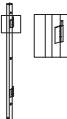
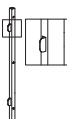



SAFETY INSTRUCTIONS

SICHERHEITSHINWEISE
INSTRUKCJE BEZPIECZEŃSTWA
BEZPEČNOSTNÍ INSTRUKCE
CONSIGNES DE SECURITE
ISTRUZIONI DI SICUREZZA
INSTRUCCIONES DE SEGURIDAD
BIZTONSÁGI UTASÍTÁSOK
SIKKERHEDSINSTRUKTIONER

SINGLE HOUSING FOR WASTE BINS

PRODUKTNAME	EINZELGEHÄUSE FÜR ABFALLBEHÄLTER
PRODUCT NAME	SINGLE HOUSING FOR WASTE BINS
NAZWA PRODUKTU	POJEDYŃCZA OBUDOWA KOSZÓW NA ODPADY
NÁZEV VÝROBKU	PŘÍSTŘEŠEK NA POPELNICI
NOM DU PRODUIT	RANGE-POUBELLE
NOME DEL PRODOTTO	BIDONE IMMONDIZIA
NOMBRE DEL PRODUCTO	MUEBLE PARA CUBO DE BASURA
TERMÉK NEVE	KUKATÁROLÓ
PRODUKTNAVN	SKRALDESPANDSSKJULER
MODELL	
PRODUCT MODEL	
MODEL PRODUKTU	
MODEL VÝROBKU	
MODÈLE	UNI_WBC_09
MODELLO	UNI_WBC_13
MODELO	
MODELL	
MODEL	
HERSTELLER	
MANUFACTURER	
PRODUCENT	
VÝROBCE	
FABRICANT	EXPONDO POLSKA SP. Z O.O. SP. K.
PRODUTTORE	
FABRICANTE	
TERMELŐ	
PRODUCENT	
ADRESSE VON IMPORTEUR	
IMPORTER ADDRESS	
ADRES IMPORTERA	
ADRESA DOVOZCE	
ADRESSE DE L'IMPORTATEUR	UL. NOWY KISIELIN-INNOWACYJNA 7, 66-002 ZIELONA GÓRA POLAND, EU
INDIRIZZO DELL'IMPORTATORE	
DIRECCIÓN DEL FABRICANTE	
A GYÁRTÓ CÍME	
PRODUCENTENS ADRESSE	

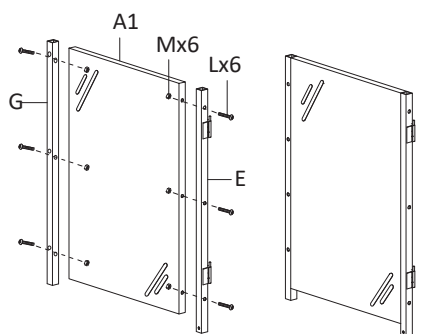
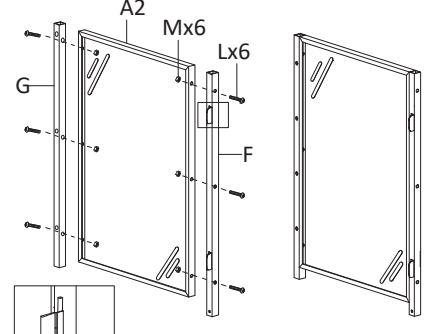
A1x1 A2x1 	Bx1 	Cx1 	Dx1 
Ex1 	Fx1 	Gx2  0.22m ¹	Hx1 
Ix1 	Jx1 	Kx1 	Lx20  6 x 40
Mx18 	Nx4  8 x 40	Ox2 	Px1 
			
1  Mx6 Lx6		2  Mx6 Lx6	

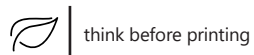

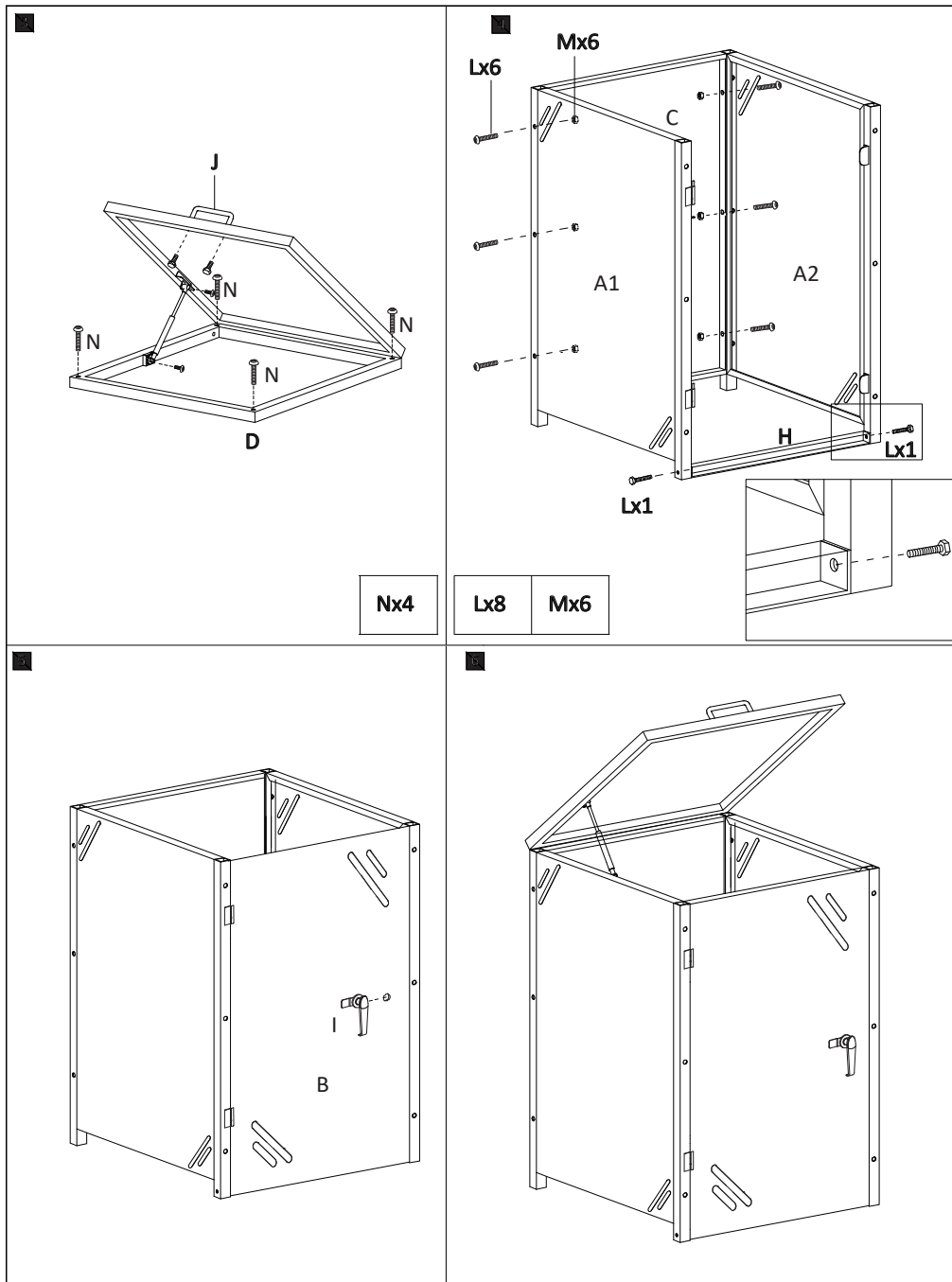

UNI_WBC_13

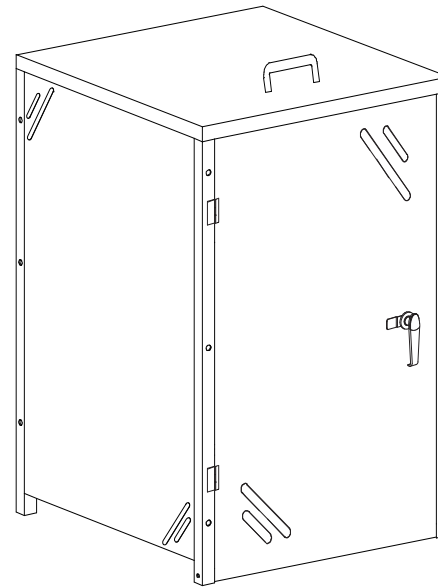

UNI_WBC_09

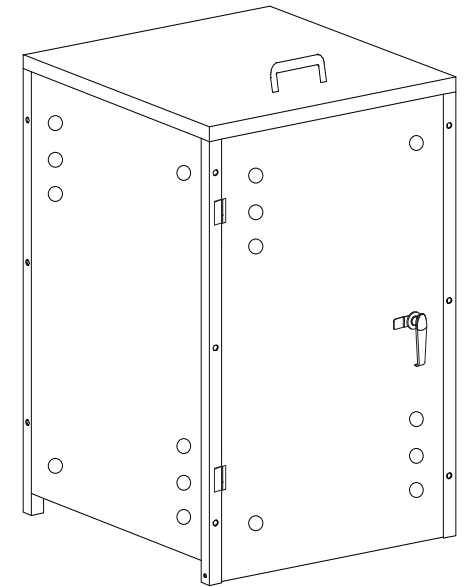

Umwelt – und Entsorgungshinweise

Hersteller an Verbraucher

Sehr geehrte Damen und Herren,

gebrauchte Elektro – und Elektronikgeräte dürfen gemäß europäischer Vorgaben **[1]** nicht zum unsortierten Siedlungsabfall gegeben werden, sondern müssen getrennt erfasst werden. Das Symbol der Abfalltonne auf Rädern weist auf die Notwendigkeit der getrennten Sammlung hin. Helfen auch Sie mit beim Umweltschutz. Sorgen Sie dafür, dieses Gerät, wenn Sie es nicht mehr weiter nutzen wollen, in die hierfür vorgesehenen Systeme der Getrenntsammlung zu geben.



In Deutschland sind Sie gesetzlich **[2]** verpflichtet, ein Altgerät einer vom unsortierten Siedlungsabfall getrennten Erfassung zuzuführen. Die öffentlich – rechtlichen Entsorgungsträger (Kommunen) haben hierzu Sammelstellen eingerichtet, an denen Altgeräte aus privaten Haushalten ihres Gebietes für Sie kostenfrei entgegengenommen werden. Möglicherweise holen die rechtlichen Entsorgungsträger die Altgeräte auch bei den privaten Haushalten ab.

Bitte informieren Sie sich über Ihren lokalen Abfallkalender oder bei Ihrer Stadt – oder Gemeindeverwaltung über die in Ihrem Gebiet zur Verfügung stehenden Möglichkeiten der Rückgabe oder Sammlung von Altgeräten.

[1] RICHTLINIE 2002/96/EG DES EUROPÄISCHEN PARLAMENTS UND DES RATES
ÜBER ELEKTRO – UND ELEKTRONIK – ALTGERÄTE

[2] Gesetz über das Inverkehrbringen, die Rücknahme und die umweltverträgliche Entsorgung von Elektro – und Elektronikgeräten (Elektro – und Elektronikgerätegesetz – ElektroG).

Utylizacja produktu

Produkty elektryczne i elektroniczne po zakończeniu okresu eksploatacji wymagają segregacji i oddania ich do wyznaczonego punktu odbioru. Nie wolno wyrzucać produktów elektrycznych razem z odpadami gospodarstwa domowego. Zgodnie z dyrektywą WEEE 2012/19/UE obowiązującą w Unii Europejskiej, urządzenia elektryczne i elektroniczne wymagają segregacji i utylizacji w wyznaczonych miejscach. Dbając o prawidłową utylizację, przyczyniasz się do ochrony zasobów naturalnych i zmniejszasz negatywny wpływ oddziaływania na środowisko, człowieka i otoczenie. Zgodnie z krajowym prawodawstwem, nieprawidłowe usuwanie odpadów elektrycznych i elektronicznych może być karane!

For the disposal of the device please consider and act according to the national and local rules and regulations.

CONTACT

expondo Polska sp. z o.o. sp. k.

ul. Nowy Kisielin-Innowacyjna 7
66-002 Zielona Góra | Poland, EU

e-mail: info@expondo.com

