



USER MANUAL

BEDIENUNGSANLEITUNG

INSTRUKCJA OBSŁUGI

NÁVOD K POUŽITÍ

MANUEL D'UTILISATION

ISTRUZIONI PER L'USO

MANUAL DE INSTRUCCIONES

TELESCOPE

UNI_TELESCOPE_01

DEUTSCH	3
ENGLISH	5
POLSKI	7
ČESKY	9
FRANÇAIS	11
ITALIANO	13
ESPAÑOL	15

PRODUKTNAME PRODUCT NAME NAZWA PRODUKTU NÁZEV VÝROBKU NOM DU PRODUIT NOME DEL PRODOTTO NOMBRE DEL PRODUCTO	TELESKOP TELESCOPE LUNETKA TELESKOP TÉLESCOPE TELESCOPIO TELESCOPIO
MODELL PRODUCT MODEL MODEL PRODUKTU MODEL VÝROBKU MODÈLE MODELLO MODELO	UNI_TELESCOPE_01
IMPORTEUR IMPORTER IMPORTER DOVOZCE IMPORTATEUR IMPORTATORE IMPORTADOR	EXPONDO POLSKA SP. Z O.O. SP. K.
ADRESSE VON IMPORTEUR IMPORTER ADDRESS ADRES IMPORTERA ADRESA DOVOZCE ADRESSE DE L'IMPORTATEUR INDIRIZZO DELL'IMPORTATORE DIRECCIÓN DEL IMPORTADOR	UL. NOWY KISIELIN-INNOWACYJNA 7, 66-002 ZIELONA GÓRA POLAND, EU

BEDIENUNGSANLEITUNG

TECHNISCHE DATEN

Parameter	Werte
Produktname	Teleskop
Modell	UNI_TELESCOPE_01
Blende [mm]	60
Brennweite	900
Sucher	5x24
Abmessungen [mm]	1250x840x1285
Gewicht [kg]	2,40

- Es ist verboten, unmittelbar oder durch die Linse auf die Lichtquelle zu schauen. Dies kann zu Augenschäden und epileptischen Anfällen führen.
- Es ist verboten, die Lupe an Orten mit direktem Sonnenlicht unbeaufsichtigt zu lassen, da dies eine Brandgefahr darstellt. Denken Sie nach Abschluss der Arbeit daran, die Linsenabdeckung zu schließen.
- Es ist verboten, den fokussierten Lichtstrahl auf Menschen oder Tiere zu richten. Dies kann Verbrennungen verursachen.
- Verwenden Sie das Produkt nicht an Orten, an denen Erschütterungen auftreten, um Augenschäden zu vermeiden.

NUTZUNGSBEDINGUNGEN

Das Produkt ist zur Beobachtung von weit vom Benutzer entfernten Objekten sowie astronomischen Beobachtungen bestimmt.

Für alle Schäden bei nicht sachgemäßer Verwendung haftet allein der Betreiber.

GERÄTEBESCHREIBUNG

 **ACHTUNG!** Die Zeichnung von diesem Produkt befindet sich auf der letzte Seite der Bedienungsanleitung S. 17.

- Höhenversteller
- Fokussierrad
- Fokussiertubus
- Winkelprisma
- Okular
- Sucherstütze
- Sucher
- Haupttubus
- Sonnenblende
- Linse
- Feststellschraube der Klemme
- Einstellspannschraube
- Klemmstütze
- Azimuthverriegelung
- Stativkopf
- Zubehörablage
- Stativbein
- Gummifuß

MONTAGEANLEITUNG

 **ACHTUNG:** Die Explosionszeichnungen von diesem Produkt befinden sich auf den letzten Seiten der Bedienungsanleitung S. 17.

- Stellen Sie die Länge der Stativbeine ein und sichern Sie die Einstellungen mit den Spannschrauben (Abb. 1).
- Verbinden Sie die Stativbeine mit dem Stativkopf mittels Schraube und Flügelmutter (Abb. 2A).
- Befestigen Sie die Zubehörablage mit Schrauben und Muttern (Abb. 3).
- Bringen Sie den Haupttubus am Stativkopf an und sichern Sie ihn mit der Feststellschraube der Klemme (Abb. 2b,c).
- Die Sucherstütze mit Flügelschrauben auf der Oberfläche des Haupttubus montieren (Abb. 4).
- Bringen Sie das Winkelprisma auf dem Fokussiertubus an und sichern Sie es mit der Einstellschraube (Abb. 5).
- Bringen Sie das Okular am Winkelprisma an, stellen Sie dann seine Position ein und sichern Sie es mit einer kleinen Einstellschraube (Abb. 6).
- Wenn Sie optisches Zubehör (z. B. Barlowlinsen) verwenden, platzieren Sie es zwischen Okular und Fokussiertubus (Abb. 7).

FOKUSSIEREN DES TELESKOPS UND EINSTELLEN DES SUCHERS

Hinweis: Es wird empfohlen, die folgenden Aktivitäten bei Tageslicht durchzuführen.

- Bringen Sie das Okular mit der geringsten Vergrößerung am Winkelprisma an.
- Richten Sie das Teleskop auf ein leicht erkennbares Objekt. Das Objekt sollte sich in der Mitte des Sichtfelds des Teleskops befinden.
- Sichern Sie die gewünschte Position des Teleskops mit Spannschrauben.
- Schauen Sie durch den Sucher. Stellen Sie seine Position mit der Einstellmutter so ein, dass sich das durch das Teleskop beobachtete Objekt in der Mitte des Suchers befindet.
- Sichern Sie nach dem Einstellen des Suchers seine Position mit Hilfe der Andrückschrauben.

OKULAR UND VERGRÖßERUNG

Das Teleskop ist mit verschiedenen Okulartypen ausgestattet. Die Leistung jedes Okulars hängt von der Brennweite des Hauptspiegels ab.

$$P = \frac{A}{B}$$

- P. Teleskopvergrößerung
A. Brennweite des Hauptspiegels
B. Brennweite des Okulars

FUNKTIONEN UND ZUBEHÖR

- Barlowlinse - dient zur Zusammenarbeit mit dem Okular des Teleskops, erhöht die Vergrößerung des Bildes des beobachteten Objekts.
- Mondfilter - dient zur Zusammenarbeit mit dem Okular des Teleskops, reduziert die Lichtmenge, die durch das optische System durch die Polarisationsfilter gelangt.

3. Aufrichtendes Okular - dient zum Erhöhen der Vergrößerung mit einem gegebenen Okular während Bodenbeobachtungen und stellt die korrekte Ausrichtung des Bildes des beobachteten Objekts wieder her.

Achtung: Linsen und Filter sind im Okular auf der dem Auge gegenüberliegenden Seite zu installieren.

REINIGUNG UND WARTUNG

- Verwenden Sie zur Reinigung der Oberfläche ausschließlich Mittel ohne ätzende Inhaltsstoffe.
- Bewahren Sie das Gerät an einem trockenen, kühlen, vor Feuchtigkeit und direkter Sonneneinstrahlung geschütztem Ort auf.
- Verwenden Sie zur Reinigung ein weiches, staubfreies und fusselfreies Tuch.
- Lagern Sie das Produkt an einem Ort, der keinen hohen oder niedrigen Temperaturen, Staub und chemischen Mitteln ausgesetzt ist.

TECHNICAL DATA

Parameter description	Parameter value
Product name	Telescope
Model	UNI_TELESCOPE_01
Aperture [mm]	60
Focal length	900
Finder	5x24
Dimensions [mm]	1250x840x1285
Weight [kg]	2,40

- Do not look directly or through the lens on the light source. This can cause eye damage and epileptic seizures.
- Do not leave the magnifying lens unattended in places with direct sunlight as this creates a fire hazard. After finishing work, remember to close the lens cover.
- It is forbidden to direct the focused light beam towards people or animals. It may cause burns.
- To avoid eye damage, do not use the product in places where shocks can occur.

USE GUIDELINES

The product is intended for observing objects located at a considerable distance from the user and for astronomical observations.

The user is liable for any damage resulting from unintended use of the device.

DEVICE DESCRIPTION

 **ATTENTION!** This product's view can be found on the last pages of the operating instructions (pp. 17).

- Height adjuster
- Focusing knob
- Focus tube
- Angle prism
- Eyepiece
- Finder bracket
- Finder
- Main tube
- Sun visor
- Lens
- Clamp locking screw
- Adjuster clamping screw
- Clamp support
- Azimuth lock
- Tripod head
- Accessories shelf
- Tripod leg
- Rubber foot

ASSEMBLY

 **ATTENTION!** This product's exploded view can be found on the last pages of the operating instructions (pp. 17).

- Adjust the length of the tripod legs, then lock them with the clamping screws (Fig. 1).
- Connect the tripod legs with the tripod head using the screw and the wing nut (Fig. 2a).
- Fasten the accessories shelf with the screws and nuts (fig. 3)
- Install the main tube on the tripod head and secure with the adjuster clamping screw (Fig. 2b, c).
- Install the finder bracket on the surface of the main tube with the thumbscrews (fig. 4).
- Install the angle prism on the focus tube and secure with the adjusting screw (fig. 5).
- Install the eyepiece at the angle prism, then adjust its position and secure with the small adjusting screw (Fig. 6).
- If you are using optical accessories (e.g. Barlow lenses), place them between the eyepiece and the focus tube (Fig. 7).

FOCUSING THE TELESCOPE AND ADJUSTING THE FINDER

Note: It is recommended to perform the following activities in daylight.

- Install the eyepiece with the lowest magnification at the angle prism.
- Point the telescope towards an easily recognizable object. The object should be in the middle of the telescope's field of view.
- Secure the selected telescope position with the clamping screws.
- Look through the finder. Adjust its position using the adjusting nut so that the object observed through the telescope is in the centre of the finder sight.
- After adjusting the finder, secure its position with the clamping screws.

EYEPIECE AND MAGNIFICATION

The telescope is equipped with several types of eyepieces. The power of each eyepiece depends on the focal length of the main mirror.

$$P = \frac{A}{B}$$

- P. Telescope magnification
A. Focal length of the main mirror
B. Focal length of the eyepiece

FUNCTIONS AND ACCESSORIES

- Barlow lens. When used with the telescope eyepiece it extends the telescope's focal length and, as a result, further enlarges the image of the observed object.
- Moon filter. Used with the telescope eyepiece it reduces the light passing through the optical system by means of polarizing filters.
- Correcting eyepiece - serves to increase magnification together with a given eyepiece during ground observations and restores the correct orientation of the image of the observed object.

Note: The lenses and filters should be installed in the eyepiece on the side opposite the eye.

CLEANING AND MAINTENANCE

- Use only non-corrosive cleaners to clean the surface.
- Store the unit in a dry, cool place, free from moisture and direct exposure to sunlight.
- Use a soft, dust-free and lint-free cloth to clean the telescope.
- Store the product in a place not exposed to high or low temperatures, dust and/or chemical agents.

INSTRUKCJA OBSŁUGI

DANE TECHNICZNE

Opis parametru	Wartość parametru
Nazwa produktu	Luneta
Model	UNI_TELESCOPE_01
Apertura [mm]	60
Ogniskowa	900
Szukacz	5x24
Wymiary [mm]	1250x840x1285
Ciężar [kg]	2,40

- Zabrania się spoglądania bezpośrednio oraz przez soczewkę na źródło światła. Może to być przyczyną uszkodzenia wzroku oraz ataku epilepsji.
- Zabrania się pozostawiać soczewkę powiększającą bez nadzoru w miejscach o bezpośrednim nasłonecznieniu, gdyż stwarza to zagrożenie pożarowe. Po zakończeniu pracy należy pamiętać o zamknięciu osłony soczewki.
- Zabrania się kierować skupioną przez soczewkę wiązkę światła w kierunku osób lub zwierząt. Może to spowodować oparzenia.
- Zabrania się korzystania z produktu w miejscach występowania wstrząsów, aby uniknąć uszkodzenia oczu.

ZASADY UŻYTKOWANIA

Produkt przeznaczony jest do obserwacji obiektów znajdujących się w znacznej odległości od użytkownika oraz obserwacji astronomicznych.

Odpowiedzialność za wszelkie szkody powstałe w wyniku użytkowania niezgodnego z przeznaczeniem ponosi użytkownik.

OPIS URZĄDZENIA

 **UWAGA:** Rysunek produktu znajduje się na końcu instrukcji na stronie: 17.

- Regulator wysokości
- Pokrętko regulacji ostrości
- Tubus ostrości
- Pryzmat kątowy
- Okular
- Wspornik szukacza
- Szukacz
- Tubus główny
- Osłona przeciwsłoneczna
- Soczewka
- Śruba blokująca zacisk
- Śruba zaciskowa regulacji
- Wspornik zacisku
- Blokada azymutu
- Głowica trójnogu
- Półka na akcesoria
- Noga trójnogu
- Stopka gumowa

MONTAŻ

 **UWAGA:** Rysunki złożeniowe produktu znajdują się na końcu instrukcji na stronach: 17.

- Wyregulować długość nóg trójnogu, a następnie zablokować ustawienia śrubami zaciskowymi (rys 1).
- Połączyć nogi trójnogu z głowicą trójnogu przy pomocy śruby i nakrętki motylkowej (rys. 2a).
- Zamocować półkę na akcesoria przy pomocy śrub i nakrętek (rys. 3)
- Zainstalować tubus główny na głowicy trójnogu i zabezpieczyć przy pomocy śruby blokującej zacisk (rys. 2b,c).
- Zainstalować wspornik szukacza na powierzchni tubusu głównego przy pomocy śrub skrzydełkowych (rys. 4).
- Zainstalować pryzmat kątowy na tubusie ostrości i zabezpieczyć przy pomocy śruby nastawczej (rys. 5).
- Zainstalować okular przy pryzmacie kątowym, a następnie wyregulować jego położenie i zabezpieczyć przy pomocy małej śruby nastawczej (rys. 6).
- W przypadku korzystania z korzystania optycznych akcesoriów dodatkowych (np. soczewki Barłowa) należy umieścić je pomiędzy okulem, a tubusem ostrości (rys. 7).

WYOSTRZENIE TELESKOPU I REGULACJA SZUKACZA

Uwaga: zaleca się przeprowadzanie poniższych czynności w świetle dziennym.

- Zainstalować okular o najmniejszym powiększeniu przy pryzmacie kątowym.
- Skierować teleskop w kierunku łatwo rozpoznawalnego obiektu. Obiekt powinien znajdować się w środku pola widzenia teleskopu.
- Zabezpieczyć wybrane ustawienie teleskopu przy pomocy śrub zaciskowych.
- Spojrzyć przez szukacz. Wyregulować jego położenie przy pomocy nakrętki regulacyjnej w taki sposób, aby obserwowany przez teleskop obiekt znajdował się w centrum celownika szukacza.
- Po regulacji szukacza należy zabezpieczyć jego ustawienie przy pomocy śrub dociskowych.

OKULAR I POWIĘKSZENIE

Teleskop wyposażony jest w kilka rodzajów okularów. Moc każdego okularu jest zależna od ogniskowej zwierciadła głównego.

$$P = \frac{A}{B}$$

- P. Powiększenie teleskopu
A. Ogniskowa zwierciadła głównego
B. Ogniskowa okularu

FUNKCJE I WYPOSAŻENIE DODATKOWE

- Soczewka Barłowa – służy do współpracy z okulem teleskopu, powoduje wydłużenie ogniskowej teleskopu, a w wyniku tego dodatkowe powiększenie obrazu obserwowanego obiektu.
- Filtr księżycowy – służy do współpracy z okulem teleskopu, powoduje redukcję ilości światła przechodzącego przez układ optyczny poprzez filtry polaryzacyjne.

3. Okular prostující - slouží do zvětšení
 powiększenia podczas obserwacji naziemnych oraz
 przywraca właściwą orientację obserwowanego
 obrazu.
 Uwaga: Soczewki i filtry należy zainstalować w
 okularze po stronie przeciwnej niż przyklada się
 oko.

CZYSZCZENIE I KONSERWACJA

- a) Do czyszczenia powierzchni należy stosować
 wyłącznie środki niezawierające substancji
 żrących.
 b) Urządzenie należy przechowywać w suchym i
 chłodnym miejscu chronionym przed wilgocią i
 bezpośrednim promieniowaniem słonecznym.
 c) Do czyszczenia należy używać miękkiej, wolnej od
 kurzu i niestrzępiącej się ściereczki.
 d) Przechowywać produkt w miejscu nie będącym
 narażonym na występowanie wysokich lub niskich
 temperatur, pyłów oraz czynników chemicznych.

NÁVOD K POUŽITÍ

TECHNICKÉ ÚDAJE

Popis parametru	Hodnota parametru
Název výrobku	Teleskop
Model	UNI_TELESCOPE_01
Clona [mm]	60
Ohnisková vzdálenost	900
Hledáček	5x24
Rozměry [mm]	1250x840x1285
Hmotnost [kg]	2,40

- a) Nedívejte se přímo, ani přes čočku na světelný
 zdroj. Může to způsobit poškození zraku nebo
 vyvolat epileptický záchvat.
 b) Nenechávejte zvětšovací čočku bez dozoru
 na místech s přímým slunečním zářením,
 hrozí nebezpečí požáru. Po dokončení práce
 nezapomeňte zavírat kryt čočky.
 c) Nikdy nesměřujte světelný paprsek na lidi nebo
 zvířata, může způsobit popáleniny.
 d) Nepoužívejte výrobek na místě, kde se vyskytují
 otřesy, aby nedošlo k poškození očí.

ZÁSADY POUŽÍVÁNÍ

Výrobek je určen pro pozorování objektů umístěných
 ve značné vzdálenosti od uživatele a astronomická
 pozorování.

**Odovědnost za veškeré škody vzniklé v důsledku
 použití zařízení v rozporu s určením nese uživatel.**

POPIS ZAŘÍZENÍ

 **POZNÁMKA!** Nákres tohoto produktu naleznete na
 konci návodu na str. 17.

1. Regulátor výšky
2. Zaostřovací knoflík
3. Zaostřovací trubice
4. Úhlový hranol
5. Okulár
6. Držák hledáčku
7. Hledáček
8. Hlavní trubice
9. Sluneční clona
10. Čočka
11. Upínací šroub
12. Seřizovací šroub
13. Upínací svorka
14. Zajištění azimutu
15. Hlavice stativu
16. Odkládací police
17. Noha stativu
18. Gumová nožička

INSTALACE

 **POZNÁMKA!** Výkresy sestavení produktu jsou na
 konci příručky na str. 17.

1. Upravte délku nohou stativu a poté nastavení
 zajistěte upínacími šrouby (obr. 1).
2. Připojte nohy stativu k hlavě stativu pomocí
 šroubu a křídlové matice (obr. 2a).
3. Připevněte odkládací polici pomocí šroubů a matic
 (obr. 3)
4. Namontujte hlavní trubici na hlavici stativu a
 zajistěte ji zajišťovacím šroubem (obr. 2b,c).
5. Namontujte držák hledáčku na povrch hlavní
 trubice pomocí šroubů (obr. 4).
6. Namontujte úhlový hranol na zaostřovací trubici a
 zajistěte seřizovacím šroubem (obr. 5).
7. Nainstalujte okulár proti úhlovému hranolu, poté
 upravte jeho polohu a zajistěte malým seřizovacím
 šroubem (obr. 6).
8. Pokud používáte optické příslušenství (např. čočky
 Barlow), umístěte je mezi okulár a zaostřovací
 trubici (obr. 7).

OSTŘENÍ DALEKOHLEDU A SEŘÍZENÍ HLEDÁČKU

Poznámka: doporučuje se provadět následující činnosti
 za denního světla.

1. Nainstalujte okulár s nejnižším zvětšením na
 úhlový hranol.
2. Nasměrujte dalekohled na snadno rozpoznatelný
 objekt. Objekt by měl být uprostřed zorného pole
 dalekohledu.
3. Zajistěte vybrané nastavení dalekohledu pomocí
 upínacích šroubů.
4. Prohlédněte si hledáček. Upravte jeho polohu
 pomocí seřizovací matice tak, aby předmět
 pozorovaný dalekohledem byl ve středu hledáčku.
5. Po seřízení hledáčku zajistěte jeho polohu
 přítlačnými šrouby.

OKULÁR A ZVĚTŠENÍ

Dalekohled je vybaven několika druhy okulárů. Síla
 každého okuláru závisí na ohniskové délce hlavního
 zrcadla.

$$P = \frac{A}{B}$$

- P. Zvětšení dalekohledu
 A. Ohnisková vzdálenost hlavního zrcadla
 B. Ohnisková vzdálenost okuláru

FUNKCE A PŘÍSLUŠENSTVÍ

1. Barlowova čočka - používá se s okulárem
 dalekohledu, prodlužuje ohniskovou vzdálenost
 dalekohledu a v důsledku toho dále zvětšuje obraz
 pozorovaného objektu.
2. Měsíční filtr - používá se s okulárem dalekohledu,
 snižuje množství světla procházejícího optickým
 systémem polarizačními filtry.
3. Vyrovnávací okulár - používá se k většímu
 zvětšení daným okulárem při pozorování objektů
 na zemi a obnovuje správnou orientaci obrazu
 pozorovaného objektu.
 Poznámka: Čočky a filtry by měly být instalovány
 do okuláru na protější straně. Tedy ne tam, kam
 přikládáme oko

ČIŠTĚNÍ A ÚDRŽBA

- K čištění povrchu zařízení použijte výhradně prostředky neobsahující žíravé látky.
- Zařízení skladujte na suchém a chladném místě, chráněném proti vlhkosti a přímému slunečnímu svítu.
- Pro čištění použijte čistý měkký a bezprašný hadřík, který nepouští vlákna nebo chlupy.
- Výrobek skladujte na místě, které není vystaveno vysokým nebo nízkým teplotám, prachu a chemickým látkám.

MANUEL D'UTILISATION

DÉTAILS TECHNIQUES

Description des paramètres	Valeur des paramètres
Nom du produit	Télescope
Modèle	UNI_TELESCOPE_01
Ouverture [mm]	60
Distance focale	900
Chercheur	5x24
Dimensions [mm]	1250x840x1285
Poids [kg]	2,40

- Il est interdit de regarder directement et à travers la lentille sur la source de lumière. Cela peut provoquer des lésions oculaires et des crises d'épilepsie.
- Il est interdit de laisser la loupe sans surveillance dans des endroits exposés à la lumière directe du soleil car cela crée un risque d'incendie. Une fois le travail terminé, n'oubliez pas de fermer la couverture de la lentille.
- Il est interdit de diriger le faisceau de lumière focalisé vers des personnes ou des animaux. Cela peut causer des brûlures.
- Il est interdit d'utiliser le produit dans des lieux soumis à des secousses afin d'éviter tout dommage aux yeux.

CONDITIONS D'UTILISATION

Le produit est destiné à l'observation d'éléments situés à une distance considérable de l'utilisateur et aux observations astronomiques.

L'utilisateur porte l'entière responsabilité pour l'ensemble des dommages attribuables à un usage inapproprié.

DESCRIPTION DE L'APPAREIL

⚠ ATTENTION! Le plan de ce produit se trouve à la dernière page du manuel d'utilisation, p. 17.

- Régulateur de hauteur
- Molette de mise au point
- Tube de mise au point
- Renvoi coudé
- Oculaire
- Support du chercheur
- Chercheur
- Tube du télescope
- Pare-Soleil
- Lentille
- Boulon de verrouillage de l'étrier
- Boulon de verrouillage de la régulation
- Fourche
- Verrouillage de l'azimut
- Tête du trépied
- Étagère à accessoires
- Jambe du trépied
- Pied en caoutchouc

MONTURE

⚠ ATTENTION! Les vues éclatées de ce produit se trouvent aux dernières pages du manuel d'utilisation p. 17.

- Réglez la longueur des jambes du trépied, puis verrouillez les réglages à l'aide des boulons de serrage (Fig. 1).
- Assemblez les jambes du trépied à la tête du trépied à l'aide d'un boulon et d'un écrou à ailettes (Fig. 2a).
- Fixez l'étagère à accessoires à l'aide de boulons et d'écrous (fig. 3).
- Installez le tube du télescope sur la tête du trépied et fixez-le avec le boulon de verrouillage de l'étrier (Fig. 2b, c).
- Installez le support du chercheur sur la surface du tube du télescope à l'aide de boulons à oreilles (fig. 4).
- Installez le renvoi coudé sur le tube de mise au point et fixez-le avec la vis de réglage (fig. 5).
- Installez l'oculaire sur le renvoi coudé, puis ajustez sa position et fixez-le avec une petite vis de réglage (Fig. 6).
- Lorsque vous utilisez des accessoires optiques supplémentaires (par exemple, une lentille de Barlow), placez-les entre l'oculaire et le tube de mise au point (Fig. 7).

MISE AU POINT DU TÉLESCOPE ET RÉGLAGE DU CHERCHEUR

Attention: il est recommandé d'effectuer les opérations suivantes à la lumière du jour.

- Installez l'oculaire avec le plus faible grossissement sur le renvoi coudé.
- Pointez le télescope vers un objet facilement reconnaissable. L'objet doit être au centre du champ de vision du télescope.
- Verrouillez le réglage sélectionné du télescope avec les boulons de serrage.
- Regardez dans le chercheur. Ajustez sa position à l'aide de l'écrou de réglage de sorte que l'objet observé à travers le télescope se trouve au centre du viseur du chercheur.
- Après avoir réglé le chercheur, fixez sa position à l'aide des boulons de serrage.

OCULAIRE ET GROSSISSEMENT

Le télescope est équipé de plusieurs types d'oculaires. La puissance de chaque oculaire dépend de la distance focale du miroir principal.

$$P = \frac{A}{B}$$

- P. Grossissement du télescope
A. Distance focale du miroir principal
B. Distance focale de l'oculaire

FONCTIONS ET ACCESSOIRES

- Objectif Barlow – utilisé avec l'oculaire du télescope, il étend la distance focale du télescope et, par conséquent, agrandit l'image de l'objet observé.
- Filtre lunaire – utilisé avec l'oculaire du télescope, réduit la quantité de lumière traversant le système optique à travers les filtres polarisants.

3. Oculaire de redressement – sert à augmenter le grossissement avec un oculaire donné lors des observations au sol et rétablit l'orientation correcte de l'image de l'objet observé.
Attention: Les lentilles et les filtres doivent être installés dans l'oculaire du côté opposé au positionnement de l'œil.

NETTOYAGE ET ENTRETIEN

- a) Pour nettoyer les différentes surfaces, n'utilisez que des produits sans agents corrosifs.
b) Conservez l'appareil dans un endroit propre, frais et sec, à l'abri de l'humidité et des rayons directs du soleil.
c) Pour le nettoyage, utilisez un chiffon doux, sans poussière ni peluche.
d) Stockez le produit dans un endroit non exposé à des températures élevées ou basses, à la poussière et aux agents chimiques.

ISTRUZIONI PER L'USO

DATI TECNICI

Parametri - Descrizione	Parametri - Valore
Nome del prodotto	Telescopio
Modello	UNI_TELESCOPE_01
Apertura [mm]	60
Focale	900
Cercatore	5x24
Dimensioni [mm]	1250x840x1285
Peso [kg]	2,40

- a) È vietato guardare direttamente una sorgente luminosa attraverso la lente. Questo può causare danni agli occhi e crisi epilettiche.
b) È vietato lasciare la lente d'ingrandimento incustodita in luoghi esposti alla luce solare diretta, poiché ciò crea un pericolo d'incendio. Dopo aver terminato il lavoro, è necessario ricordarsi di chiudere la copertura della lente.
c) È vietato dirigere il raggio di luce focalizzato verso persone o animali. Ciò potrebbe causare ustioni.
d) Non utilizzare il prodotto in un ambiente instabile al fine di evitare eventuali danni agli occhi.

CONDIZIONI D'USO

Il prodotto è progettato per l'osservazione di oggetti situati ad un' ampia distanza dall'utente e per le osservazioni astronomiche.

L'operatore è responsabile di tutti i danni derivanti da un uso improprio.

CONDIZIONI D'USO

 **ATTENZIONE:** L'esplosione di questo prodotto si trova nell'ultima pagina del manuale d'uso, p. 17.

1. Regolatore dell'altezza
2. Manopola di messa a fuoco
3. Tubo di messa a fuoco
4. Prisma angolare
5. Oculare
6. Supporto del cercatore
7. Cercatore
8. Tubo principale
9. Filtro solare
10. Lente
11. Vite di bloccaggio per morsetto
12. Vite di serraggio della regolazione
13. Staffa del morsetto
14. Blocco dell'azimut
15. Testa del treppiede
16. Ripiano per accessori
17. Piede del treppiede
18. Piedino in gomma

MONTATURA

 **ATTENZIONE!** Le viste esplose di questo prodotto sono disponibili nell'ultima pagina (17) del manuale d'uso.

1. Regolare la lunghezza dei piedi del treppiede, quindi bloccare le regolazioni con le viti di serraggio (fig. 1).
2. Unire i piedi del treppiede con la testa del treppiede utilizzando un bullone e un dado ad alette (fig. 2a).
3. Fissare il ripiano per accessori con bulloni e dadi (fig. 3).
4. Montare il tubo principale sulla testa del treppiede e fissarlo con la vite di bloccaggio del morsetto (Fig. 2b,c).
5. Montare il supporto del cercatore sulla superficie del tubo principale utilizzando le viti ad alette (fig. 4).
6. Montare il prisma angolare sul tubo di messa a fuoco e fissarlo con la vite di regolazione (fig. 5).
7. Montare l'oculare sul prisma angolare, quindi regolarne la posizione e fissarlo con una piccola vite di regolazione (fig. 6).
8. In caso di utilizzo di accessori ottici supplementari (ad es. lenti di Barlow), occorre collocarli tra l'oculare e il tubo di messa a fuoco (fig. 7).

MESSA A FUOCO DEL TELESCOPIO E REGOLAZIONE DEL CERCATORE.

Nota: si raccomanda di eseguire le seguenti attività alla luce del giorno.

1. Installare l'oculare d'ingrandimento minimo ad un prisma ad angolo.
2. Orientare il telescopio verso un oggetto facilmente riconoscibile. L'oggetto dovrebbe trovarsi al centro del campo visivo del telescopio.
3. Fissare la posizione desiderata del telescopio con le viti di serraggio.
4. Guardare attraverso il cercatore. Regolare la sua posizione utilizzando il dado di regolazione in modo che l'oggetto da osservare si trovi al centro del mirino del cercatore.
5. Dopo aver regolato il cercatore, fissare la sua posizione con le viti di fissaggio.

OCULARE E INGRANDIMENTO

Il telescopio è dotato di diversi tipi di oculari. La potenza di ogni oculare dipende dalla lunghezza focale dello specchio primario.

$$P = \frac{A}{B}$$

- P. Ingrandimento del telescopio
A. Lunghezza focale dello specchio primario
B. Lunghezza focale dell'oculare

FUNZIONI E ACCESSORI SUPPLEMENTARI

1. Lente di Barlow - viene utilizzata per cooperare con l'oculare del telescopio, fa aumentare la lunghezza focale del telescopio e, di conseguenza, fa ingrandire ulteriormente l'immagine dell'oggetto osservato.
2. Filtro lunare - viene utilizzato insieme all'oculare del telescopio, riduce la quantità di luce che attraversa il sistema ottico mediante filtri polarizzatori.

3. Oculare di raddrizzamento - utilizzato per aumentare l'ingrandimento dell'oculare durante le osservazioni terrestri e ripristina il corretto orientamento dell'immagine dell'oggetto osservato.

Nota: lenti e filtri devono essere installati nell'oculare sul lato opposto a quello dove si vuole posizionare l'occhio.

PULIZIA E MANUTENZIONE

- Per pulire la superficie utilizzare solo detergenti senza ingredienti corrosivi.
- Tenere l'apparecchio in un luogo asciutto, fresco, protetto dall'umidità e dalla luce diretta del sole.
- Per la pulizia, utilizzare un panno morbido, privo di polvere, non sfilacciante.
- Conservare il prodotto in un luogo non esposto alle alte o basse temperature, alla polvere e agli agenti chimici.

MANUAL DE INSTRUCCIONES

DATOS TÉCNICOS

Parámetro - Descripción	Parámetro - Valor
Nombre del producto	Telescopio
Modelo	UNI_TELESCOPE_01
Apertura [mm]	60
Focal	900
Buscador	5x24
Dimensiones [mm]	1250x840x1285
Peso [kg]	2,40

- Se prohíbe mirar directamente y a través de la lente a una fuente luminosa, ya que puede causar daños en la vista y ataques de epilepsia.
- Se prohíbe dejar la lente de aumento sin supervisión en lugares con radiación solar directa debido al riesgo de provocar un incendio. Al finalizar el trabajo, recuerde cubrir la lente con el protector.
- Se prohíbe apuntar el haz luminoso concentrado por la lente a animales o personas, puesto que puede provocar quemaduras.
- Se prohíbe utilizar el producto en lugares donde puedan darse temblores para evitar daños en el ojo.

INSTRUCCIONES DE USO

El producto está indicado para observar objetos que se encuentren a gran distancia y para observaciones astronómicas.

El usuario es responsable de los daños derivados de un uso inadecuado del aparato.

CONDICIONES D'USO

 **¡ATENCIÓN!** La ilustración de este producto se encuentra en la última página de las instrucciones p. 17.

- Regulador de altura
- Perilla de regulación de la nitidez
- Tubo de enfoque
- Prisma angular
- Ocular
- Soporte del buscador
- Buscador
- Tubo principal
- Filtro solar
- Lente
- Tornillo de bloqueo de la abrazadera
- Tornillo de sujeción de la regulación
- Soporte de la abrazadera
- Bloqueo del acimut
- Cabezal del trípode
- Balda para accesorios
- Pata del trípode
- Tope de goma

INSTALACIÓN

 **¡ATENCIÓN!** El despiece de este producto se encuentra en las últimas páginas de las instrucciones p. 17.

- Regule la longitud de las patas del trípode y después bloquee la posición con los tornillos de sujeción (imagen 1).
- Conecte las patas del trípode al cabezal del trípode mediante el tornillo y la tuerca mariposa (imagen 2a).
- Ajuste la balda para accesorios con los tornillos y las tuercas (imagen 3).
- Instale el tubo principal en el cabezal del trípode y apriételo con el tornillo de bloqueo de la abrazadera (imágenes 2b, c).
- Instale el soporte del buscador en la superficie del tubo principal mediante los tornillos alados (imagen 4).
- Instale el prisma angular en el tubo de enfoque y asegúrelo con el tornillo de ajuste (imagen 5).
- Instale el ocular en el prisma angular y a continuación regule su posición y asegúrelo con el pequeño tornillo de ajuste (imagen 6).
- En caso de usar accesorios ópticos adicionales (como lentes Barlow), se deben instalar entre el ocular y el tubo de enfoque (imagen 7).

ENFOQUE DEL TELESCOPIO Y AJUSTE DEL BUSCADOR

Atención: se recomienda llevar a cabo las siguientes actividades a la luz del día.

- Instale el ocular de menor aumento en el prisma angular.
- Dirija el telescopio hacia un objeto fácilmente reconocible. El objeto debe encontrarse en el centro del campo de visión del telescopio.
- Asegure la posición del telescopio con los tornillos de ajuste.
- Mire a través del buscador. Regule su posición mediante la tuerca de regulación de manera que el objeto observado a través del telescopio se encuentre en el centro del visor del buscador.
- Después de regular el buscador, asegure su posición mediante los tornillos de cierre.

OCULAR Y AMPLIACIÓN

El telescopio está equipado con distintos tipos de oculares. La potencia de cada uno de ellos depende de la distancia focal del espejo principal.

$$P = \frac{A}{B}$$

- P. Ampliación del telescopio
 A. Distancia focal del espejo principal
 B. Distancia focal del ocular

FUNCIONES Y EQUIPAMIENTO ADICIONAL

- Lente Barlow - elemento auxiliar al ocular del telescopio. Alarga la distancia focal del telescopio, por lo que amplía adicionalmente la imagen del objeto observado.
- Filtro lunar - elemento auxiliar al ocular del telescopio. Reduce la cantidad de luz que pasa por el sistema óptico a través de los filtros de polarización.

3. Ocular enderezador - sirve para incrementar el aumento de un ocular durante las observaciones terrestres y para restaurar la orientación adecuada de la imagen del objeto observado. Atención: Las lentes y los filtros se deben instalar en el ocular en el extremo contrario al ojo.

LIMPIEZA Y MANTENIMIENTO

- a) Para limpiar la superficie, utilice solo productos que no contengan sustancias corrosivas.
- b) Guarde el aparato en un lugar seco, fresco y protegido de la humedad y la radiación solar directa.
- c) Para la limpieza, use un paño suave, sin polvo y sin pelusa.
- d) Almacene el producto en un lugar que no esté expuesto a temperaturas altas o bajas, polvo o agentes químicos.

PRODUKTZEICHNUNGEN | PRODUCT'S VIEW | RYSUNKI PRODUKTU | NÁKRESY PRODUKTU | SCHÉMAS DU PRODUIT
LE ILLUSTRAZIONI DI PRODOTTO | LAS ILUSTRACIONES DE PRODUCTO

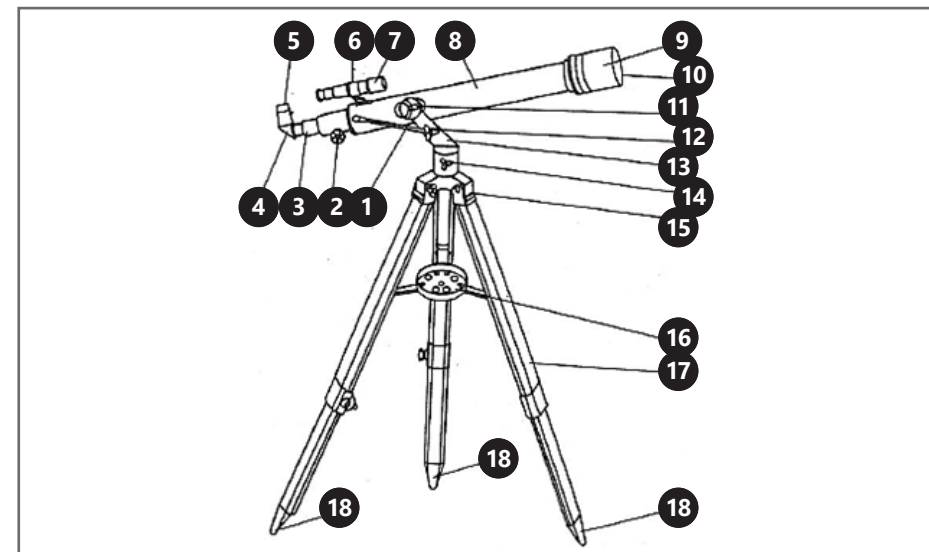

ZUSAMMENBAUEN DES PRODUKTS | ASSEMBLING THE EQUIPMENT | SKŁADANIE SPRZĘTU | SKLÁDÁNÍ ZAŘÍZENÍ
ASSEMBLAGE DU PRODUIT | MONTAGGIO DEL PRODOTTO | MONTAJE DEL PRODUCTO

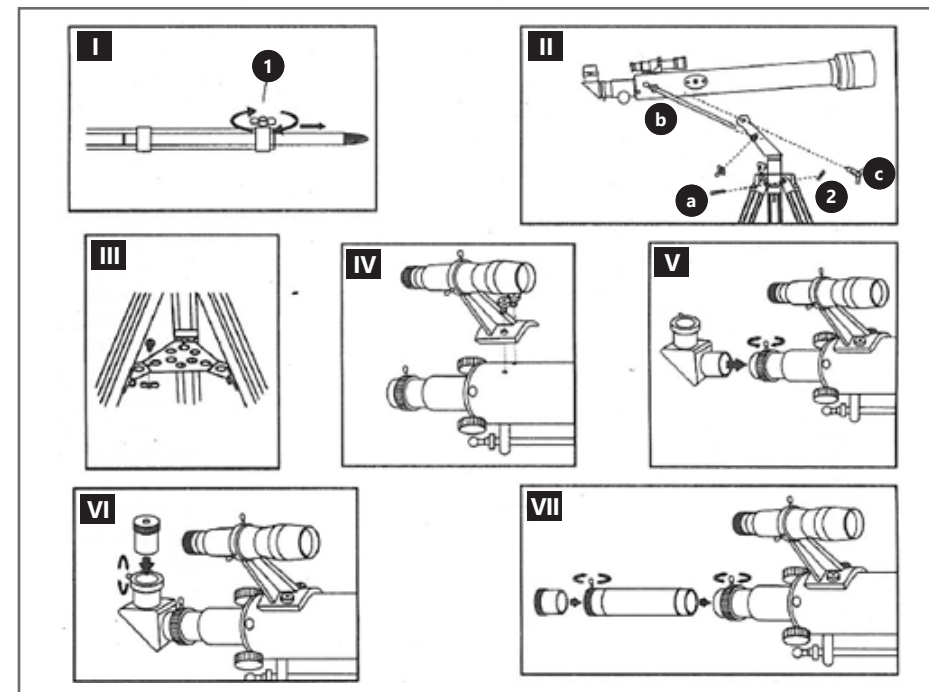

**Our customers' satisfaction is our main goal!
Please contact us with questions AT:**

Unser Hauptziel ist die Zufriedenheit unserer Kunden!
bei fragen kontaktieren Sie uns bitte unter:

Naszym głównym celem jest satysfakcja klientów
W przypadku pytań prosimy o kontakt z przedstawicielem w danym kraju:

Naším hlavním cílem je spokojenost našich zákazníků!
V případě otázek nás prosím kontaktujte na:

Notre but premier est votre satisfaction!
pour toute question, contactez nous sur:

Nuestro objetivo principal es la satisfacción de nuestros clientes!
si tiene preguntas, por favor pónganse en contacto con nosotros en:

I nostro principale obiettivo è la soddisfazione dei nostri clienti!
per eventuali domande per favore, ci contattino sotto:

CONTACT

expondo Polska sp. z o.o. sp. k.

ul. Nowy Kisielin-Innowacyjna 7
66-002 Zielona Góra | Poland, EU

e-mail: info@expondo.de

