



# BEDIENUNGSANLEITUNG

---

User manual | Instrukcja | Návod k použití | Manuel d'utilisation | Istruzioni per l'uso | Manual de instrucciones | Használati útmutató | Brugsanvisning

# LAMINATE FLOOR CUTTER

DE	Produktname:	LAMINATSCHNEIDER
EN	Product name:	LAMINATE FLOOR CUTTER
PL	Nazwa produktu:	GILOTYNA DO PANELI LAMINOWANYCH
CZ	Název výrobku	ŘEZAČKA LAMINÁTU
FR	Nom du produit:	GUILLOTINE À PARQUET STRATIFIÉ
IT	Nome del prodotto:	TAGLIERINA PER LAMINATO
ES	Nombre del producto:	GUILLOTINA PARA LAMINADO
DE	Modell:	<b>MSW-LFC9PRO</b>  <b>MSW-LFC13HD</b>  <b>MSW-LFC19HD</b>
EN	Product model:	
PL	Model produktu:	
CZ	Model výrobku	
FR	Modèle:	
IT	Modello:	
ES	Modelo:	
DE	Importeur	expondo Polska sp. z o.o. sp. k.
EN	Importer	
PL	Importer	
CZ	Dovozce	
FR	Importateur	
IT	Importatore	
ES	Importador	
DE	Adresse von Importeur	ul. Nowy Kisielin – Innowacyjna 7, 66-002 Zielona Góra   Poland, EU
EN	Importer address	
PL	Adres importera	
CZ	Adresa dovozce	
FR	Adresse de l'importateur	
IT	Indirizzo dell'importatore	
ES	Dirección del importador	



Diese Bedienungsanleitung wurde für Sie maschinell übersetzt. Wir arbeiten kontinuierlich daran, eine akkurate Übersetzung zu liefern. Allerdings ist keine maschinelle Übersetzung perfekt. Die offizielle Bedienungsanleitung ist die englische Version. Etwaige Abweichungen oder Unterschiede in der Übersetzung sind weder bindend noch haben sie eine rechtliche Wirkung für die Einhaltung oder Durchsetzung von Vorschriften. Sollten Fragen zur Genauigkeit der Informationen in der Bedienungsanleitung aufkommen, beziehen Sie sich bitte auf die englische Version dieser Inhalte. Sie ist die offizielle Version.

# Technische Daten

Beschreibung des Parameters	Parameterwert		
Produktname	Laminatschneider		
Modell	MSW-LFC9PRO	MSW-LFC13HD	MSW-LFC19HD
Abmessungen des montierten Geräts [Breite x Länge x Höhe; mm]	362 x 910 x 642	460 x 1053-1237 x 720-945	578 x 847-930 x 900-1170
Einstellung der Grifflänge	nicht zutreffend	anwendbar	
Weight [kg]	4,8	8	12,4
Dicke des Schneidmessers [mm]	-	2,2	3
Maximale Schnittbreite [mm]	230	330	490
Maximale Werkstückdicke [mm]	16		
Maximaler Schnittwinkel <sup>[°]</sup>	45		

## 1. Allgemeine Beschreibung







Das Benutzerhandbuch soll Ihnen helfen, das Gerät sicher und störungsfrei zu benutzen. Das Produkt wird nach strengen technischen Richtlinien unter Verwendung modernster Technologien und Komponenten entwickelt und hergestellt. Darüber hinaus wird es unter Einhaltung der strengsten Qualitätsstandards hergestellt.

**VERWENDEN SIE DAS GERÄT NUR, WENN SIE DIESE  
BEDIENUNGSANLEITUNG SORGFÄLTIG GELESEN UND  
VERSTANDEN HABEN.**

Um die Lebensdauer des Geräts zu verlängern und einen störungsfreien Betrieb zu gewährleisten, verwenden Sie es gemäß dieser Bedienungsanleitung und führen Sie regelmäßige Wartungsarbeiten durch. Die technischen Daten und Spezifikationen in

diesem Benutzerhandbuch sind auf dem neuesten Stand. Der Hersteller behält sich das Recht vor, im Rahmen der Qualitätsverbesserung Änderungen vorzunehmen.

### Legende

	Lesen Sie vor dem Gebrauch die Gebrauchsanweisung.
	<b>WARNUNG!</b> oder <b>VORSICHT!</b> oder <b>ERINNERUNG!</b> Anwendbar auf die gegebene Situation. (allgemeines Warnzeichen)
	Schutzbrille tragen.
	Es sind Schutzhandschuhe zu tragen.
	<b>ACHTUNG!</b> Scharfe Kanten. Achten Sie darauf, sich nicht zu schneiden.
	<b>ACHTUNG!</b> Quetschgefahr für die Hände!



**HINWEIS!** Die Zeichnungen in diesem Handbuch dienen nur zur Veranschaulichung und können in einigen Details vom tatsächlichen Produkt abweichen.

## 2. Sicherheit bei der Verwendung



**ACHTUNG!** Lesen Sie alle Sicherheitshinweise und alle Anweisungen. Die Nichtbeachtung der Warnhinweise und Anweisungen kann zu schweren Verletzungen oder sogar zum Tod führen.

Die Begriffe "Gerät" oder "Produkt" werden in den Warnhinweisen und Anleitungen verwendet und beziehen sich auf den Laminatschneider.

---

## 2.1. Sicherheit am Arbeitsplatz

- a) Sorgen Sie dafür, dass der Arbeitsplatz sauber und gut beleuchtet ist. Ein unordentlicher oder schlecht beleuchteter Arbeitsplatz kann zu Unfällen führen. Versuchen Sie, vorausschauend zu denken, das Geschehen zu beobachten und den gesunden Menschenverstand einzusetzen, wenn Sie mit dem Gerät arbeiten.
- b) Wenn Sie sich nicht sicher sind, ob das Produkt ordnungsgemäß funktioniert, oder wenn Sie Schäden feststellen, wenden Sie sich bitte an das Service-Center des Herstellers.
- c) Reparaturen am Produkt dürfen nur von der Kundendienststelle des Herstellers durchgeführt werden. Versuchen Sie nicht, Reparaturen selbst durchzuführen!
- d) Kindern oder unbefugten Personen ist das Betreten eines Arbeitsplatzes untersagt.
- e) Bitte bewahren Sie dieses Handbuch zum späteren Nachschlagen auf. Wird dieses Gerät an einen Dritten weitergegeben, muss die Bedienungsanleitung mitgegeben werden.
- f) Bewahren Sie Verpackungselemente und kleine Montageteile an einem für Kinder unzugänglichen Ort auf.
- g) Halten Sie das Gerät von Kindern und Tieren fern.

## 2.2. Eigenschutz

- a) Benutzen Sie das Gerät nicht, wenn Sie müde oder krank sind oder unter dem Einfluss von Alkohol, Betäubungsmitteln oder Medikamenten stehen, die die Fähigkeit, das Gerät zu bedienen, erheblich beeinträchtigen können.
- b) Das Gerät ist nicht dafür bestimmt, durch Personen (einschließlich Kinder) mit eingeschränkten geistigen oder sensorischen Fähigkeiten oder durch Personen mit mangelnder Erfahrung und/oder mangelndem Wissen benutzt zu werden, es sei denn, sie werden durch eine für ihre Sicherheit zuständige Person beaufsichtigt oder erhalten von ihr Anweisungen, wie das Gerät zu benutzen ist.
- c) Das Gerät darf nur von körperlich fitten Personen gehandhabt werden, die dazu in der Lage sind, entsprechend geschult, mit dieser Anleitung vertraut und im Rahmen des Arbeitsschutzes ausgebildet sind.
- d) Verwenden Sie bei der Arbeit mit dem Gerät Ihren gesunden Menschenverstand und bleiben Sie aufmerksam. Vorübergehender Konzentrationsverlust bei der Benutzung des Geräts kann zu schweren Verletzungen führen.

- 
- e) Verwenden Sie die für die Arbeit mit dem Gerät erforderliche persönliche Schutzausrüstung, wie in Abschnitt 1 (Legende) angegeben. Die Verwendung der richtigen und zugelassenen persönlichen Schutzausrüstung verringert das Verletzungsrisiko.
  - f) Überschätzen Sie Ihre Fähigkeiten nicht. Achten Sie bei der Benutzung des Geräts auf Ihr Gleichgewicht und bleiben Sie stets stabil. Dadurch wird eine bessere Kontrolle über das Gerät in unerwarteten Situationen gewährleistet.
  - g) Tragen Sie keine weite Kleidung und keinen Schmuck. Halten Sie Haare, Kleidung und Handschuhe von den beweglichen Teilen fern. Lose Kleidung, Schmuck oder lange Haare können sich in beweglichen Teilen verfangen.
  - h) Das Gerät ist kein Spielzeug. Kinder müssen beaufsichtigt werden, um sicherzustellen, dass sie nicht mit dem Gerät spielen.
  - i) Halten Sie bei der Arbeit mit dem Gerät keine Hände oder Gegenstände unter das Schneidmesser. Berühren Sie die Klinge nicht, wenn Sie das Gerät benutzen oder transportieren.

### **2.3. Sichere Verwendung des Geräts**

- a) Vergewissern Sie sich, dass die Klinge verriegelt ist, bevor Sie die Klinge schärfen, austauschen, reinigen oder das Gerät aufbewahren. Es minimiert das Risiko versehentlicher Schnitte.
- b) Wenn Sie das Gerät nicht benutzen, bewahren Sie es an einem sicheren Ort auf, fern von Kindern und Personen, die nicht mit dem Gerät vertraut sind und die Bedienungsanleitung nicht gelesen haben. Das Gerät kann in den Händen von unerfahrenen Benutzern eine Gefahr darstellen.
- c) Halten Sie das Gerät in technisch einwandfreiem Zustand.
- d) Bewahren Sie das Gerät außerhalb der Reichweite von Kindern auf.
- e) Um die Unversehrtheit des Geräts zu gewährleisten, dürfen die werkseitig angebrachten Schutzvorrichtungen nicht entfernt und keine Schrauben gelöst werden.
- f) Reinigen Sie das Gerät regelmäßig, damit sich kein hartnäckiger Schmutz ansammeln kann. Nach einiger Zeit des Betriebs kann es vorkommen, dass eine gewisse Menge an Spänen oder Staub aufgewischt werden muss.
- g) Arbeiten Sie nicht an zwei Werkstücken gleichzeitig.
- h) Das Gerät ist kein Spielzeug. Reinigungs- und Wartungsarbeiten dürfen von Kindern nicht ohne Aufsicht durch eine erwachsene Person durchgeführt werden.
- i) Es ist verboten, in die Struktur des Geräts einzugreifen, um seine Parameter oder Konstruktion zu verändern.
- j) Halten Sie das Gerät von Feuer- und Wärmequellen fern.
- k) Wenden Sie keine Gewalt auf das Gerät an.
- l) Der Griff kann nicht zum Anheben des Geräts verwendet werden.

- 
- m) Das Werkstück sollte sauber sein und in einer stabilen, horizontalen Position senkrecht zur Klinge stehen.
  - n) Beim Halten eines Werkstücks sollte die Hand einen Abstand von mindestens 20 cm zum Messer haben.
  - o) Verwenden Sie das Gerät nicht mit Werkstücken, die dicker sind als empfohlen. Wenn während des Betriebs ein Widerstand auftritt, überprüfen Sie die Schärfe des Messers. Wenn die Klinge scharf genug ist, bedeutet der Widerstand, dass das Werkstück zu dick ist.
  - p) Überprüfen Sie regelmäßig die Schärfe der Klinge. Eine stumpfe Klinge verringert die Arbeitseffektivität erheblich.
  - q) Lassen Sie das Gerät nicht unbeaufsichtigt und für Kinder oder Unbeteiligte zugänglich. Bewahren Sie das Gerät nach Beendigung der Arbeit mit einer verriegelten Klinge auf.



**ACHTUNG!** Trotz der sicheren Konstruktion des Geräts und seiner Schutzvorrichtungen sowie trotz der Verwendung zusätzlicher Elemente zum Schutz des Bedieners besteht bei der Verwendung des Geräts ein geringes Unfall- oder Verletzungsrisiko. Bleiben Sie wachsam und nutzen Sie Ihren gesunden Menschenverstand, wenn Sie das Gerät benutzen.

---

### 3. Leitlinien verwenden

Das Produkt wird zum Zuschneiden verschiedener Dielenmaterialien nach den gewünschten Abmessungen und Winkeln verwendet.

**MIT DEM GERÄT ZU SCHNEIDENDE MATERIALIEN:** kunststoffbeschichtete Dielen, Vinyl, PCV, Faserzement, Gummi, Leder, Kork, Holzböden, Pressspanplatten.

**Der Benutzer haftet für alle Schäden, die durch eine nicht bestimmungsgemäße Verwendung des Geräts entstehen.**



### 3.1. Beschreibung des Geräts

MSW-LFC9PRO

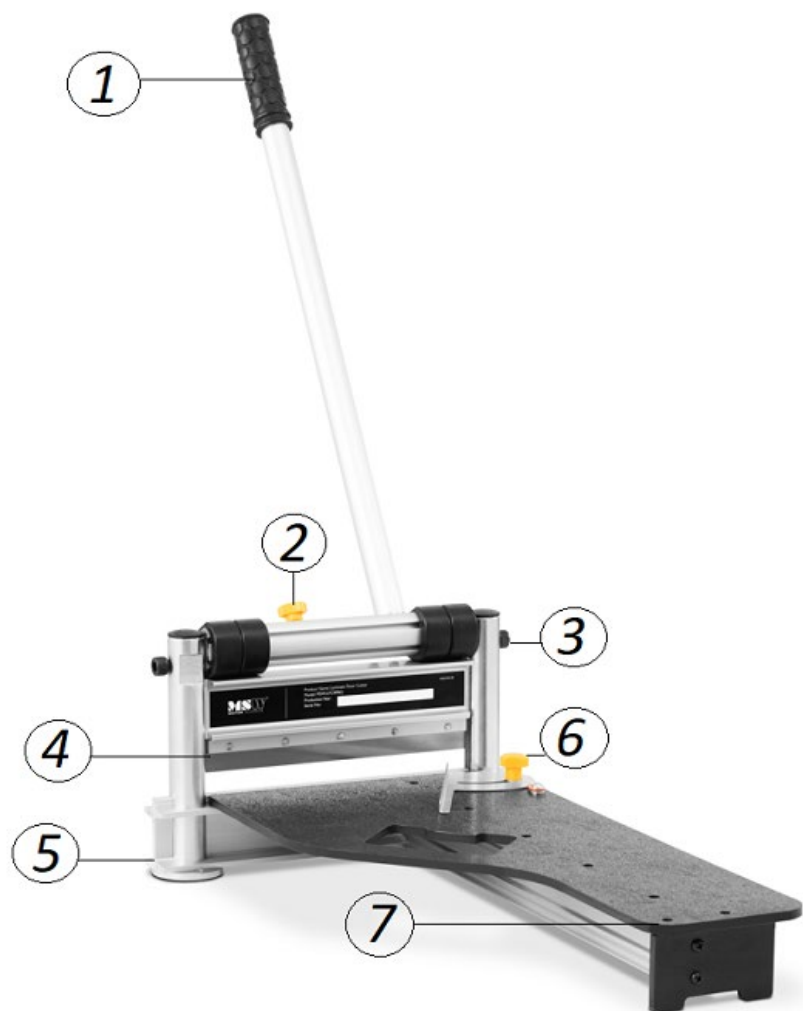

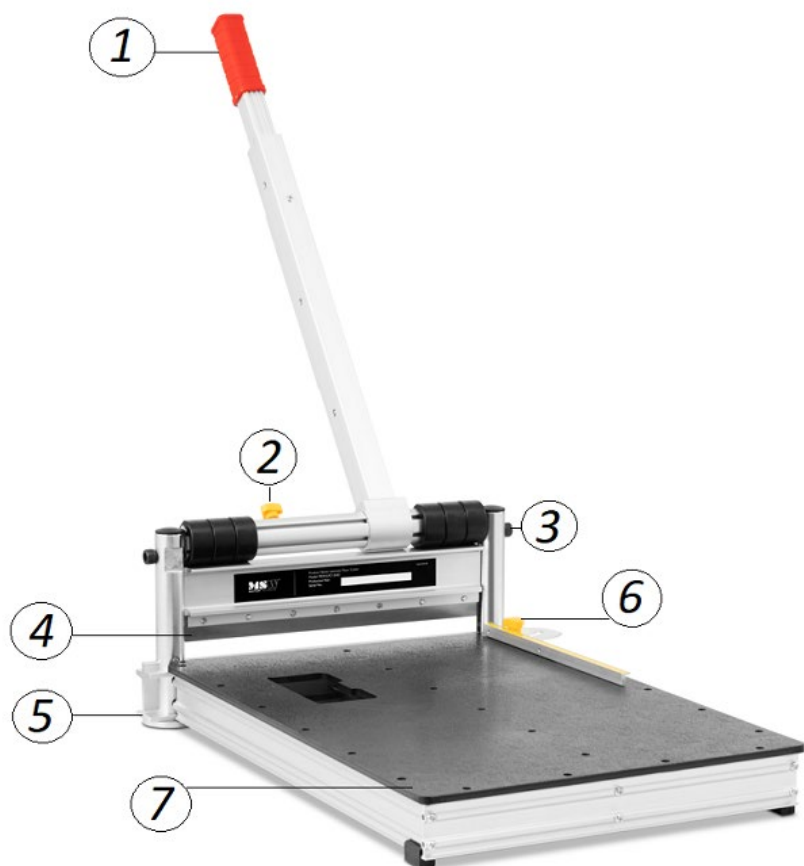

1. Griff
2. Feststellschraube der Klinge
3. Schraube in der Schulter
4. Schneidmesser
5. Fuß
6. Schnittwinkelzeiger
7. Arbeitsplatte

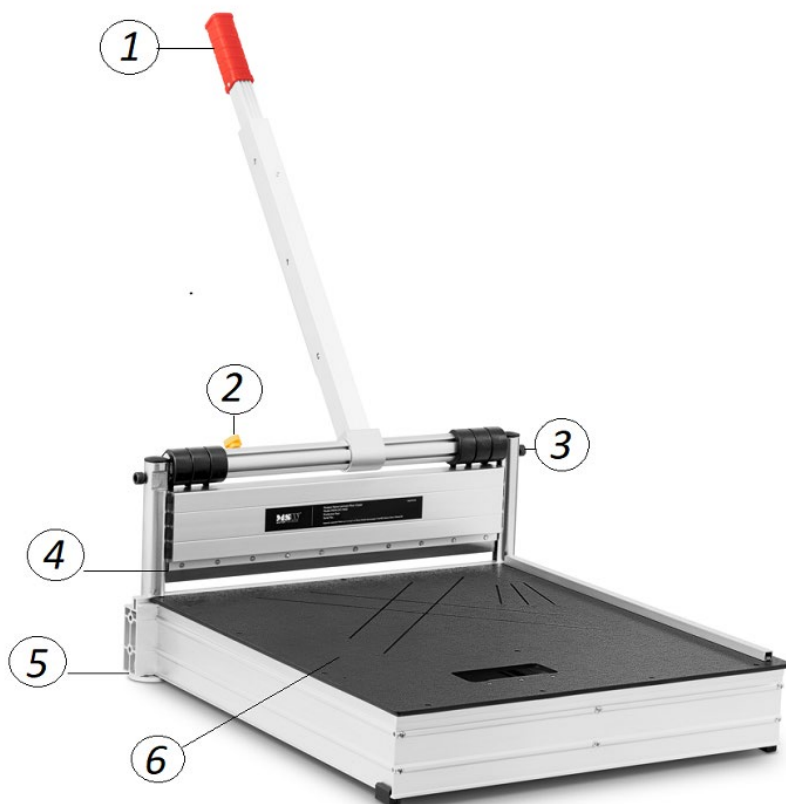

1. Griff
2. Feststellschraube der Klinge
3. Schraube in der Schulter
4. Schneidemesser
5. Fuß (auf der Rückseite des Geräts befinden sich 2 Räder)
6. Arbeitsplatte mit eingravierten Schnittwinkelanzeigen

---

## 3.2. Vorbereitung für den Einsatz

### ORTUNG DES GERÄTS

Das Gerät sollte immer auf einer ebenen, stabilen, sauberen und trockenen Fläche aufgestellt werden und sich außerhalb der Reichweite von Kindern und Personen mit eingeschränkten geistigen und sensorischen Fähigkeiten befinden. Das Gerät kann bei Bedarf an der Arbeitsfläche befestigt werden.

### ZUSAMMENBAU DES GERÄTS

#### MSW-LFC9PRO

1. Auf der Rückseite der Arbeitsplatte befindet sich eine Befestigungsschiene. Führen Sie zwei Bolzen durch die Löcher im unteren Teil des Schneiders und die Löcher am Ende der Montageschiene. Schrauben Sie sie in die Arbeitsplatte.
2. Stecken Sie den Griff in das Loch im oberen Teil des Schneiders. Richten Sie die Löcher im Messer mit den Löchern im Griff aus, führen Sie eine Schraube und schrauben Sie den Griff fest.

#### MSW-LFC13HD

1. Auf der Rückseite der Arbeitsplatte befindet sich ein Montagegestell. Suchen Sie die Löcher im unteren Teil des Schneidegeräts (zwei Löcher auf der linken Seite, zwei Löcher in der Mitte und zwei Löcher auf der rechten Seite) und richten Sie sie mit den Löchern im Gehäuse aus. Führen Sie die Bolzen durch alle Löcher und schrauben Sie sie in die Arbeitsplatte.
2. Schrauben Sie die Mutter des Schnittwinkelzeigers ab. Nehmen Sie die Platte mit den angezeichneten Schnittwinkeln und legen Sie sie auf die Arbeitsplatte. Die längere Seite des Schneidwinkels sollte auf der Arbeitsplatte liegen, nicht außen. Stellen Sie die Position ein. Schrauben Sie die Mutter wieder auf.
3. Stecken Sie den Griff auf den Stift im oberen Teil des Schneiders. Richten Sie die Löcher im Stift mit den Löchern im Griff aus, führen Sie eine Schraube hindurch und schrauben Sie den Griff ein.

#### MSW-LFC19HD

1. Im unteren Teil des Schneiders befinden sich auf jeder Seite vier Löcher für die Montage der Räder. Richten Sie die Löcher in der Montageplatte der Räder auf die entsprechenden Löcher in der Schneidemaschine aus, führen Sie die Bolzen durch und schrauben Sie die Räder an die Schneidemaschine.

- 
2. Auf der Rückseite der Arbeitsplatte befindet sich ein Montagegestell. Suchen Sie die Löcher im unteren Teil des Schneidegeräts (zwei Löcher auf der linken Seite, zwei Löcher in der Mitte und zwei Löcher auf der rechten Seite) und richten Sie sie mit den Löchern im Gehäuse aus. Führen Sie die Bolzen durch alle Löcher und schrauben Sie sie in die Arbeitsplatte.
  3. Stecken Sie den Griff auf den Stift im oberen Teil des Schneiders. Richten Sie die Löcher im Stift mit den Löchern im Griff aus, führen Sie eine Schraube hindurch und schrauben Sie den Griff ein.

### **3.3. Arbeiten mit dem Gerät.**

1. Legen Sie ein Werkstück auf die Arbeitsplatte.
2. Stellen Sie den Schnittwinkel mit dem Schnittwinkelzeiger ein. MSW-LFC19HD: Richten Sie die Seite des Werkstücks an einer auf der Arbeitsplatte eingravierten Markierung aus.
3. (Betrifft nicht MSW-LFC9PRO) Drücken Sie den Knopf am Ende des Griffs, um einen Sicherungsstift im Inneren des Griffs zu lösen. Schieben Sie das Verlängerungsrohr je nach Bedarf ein oder aus. Nachdem Sie die Länge des Griffs eingestellt haben, verriegeln Sie den Stift im Griff, indem Sie den Knopf loslassen.
4. Halten Sie den Griff mit einer Hand fest, während Sie mit der anderen Hand die Klingenfeststellschraube lösen.
5. Wenn Sie den Griff nach unten ziehen (und damit näher an die Arbeitsplatte heranziehen), wird die Klinge abgesenkt. Es wird empfohlen, schnelle Abwärtsbewegungen durchzuführen, um eine bessere Qualität der Kanten des Werkstücks zu gewährleisten.
6. Nach Beendigung der Arbeit heben Sie das Messer an (durch Anheben des Griffs) und arretieren es in dieser Position mit der Messerfeststellschraube. Entfernen Sie Späne oder Staub von der Arbeitsplatte mit einem trockenen Wischer oder Pinsel. Stellen Sie die Klinge in die eventuell niedrigere Position und verriegeln Sie die Klinge (empfohlene Aufbewahrungspose).

### **3.4. Reinigung und Pflege**

- a) Verwenden Sie zur Reinigung der Oberfläche nur nicht ätzende Reinigungsmittel.
- b) Bewahren Sie das Gerät an einem trockenen, kühlen Ort auf, an dem es weder Feuchtigkeit noch direkter Sonneneinstrahlung ausgesetzt ist.

- 
- c) Das Gerät muss regelmäßig inspiziert werden, um seine technische Leistungsfähigkeit zu überprüfen und eventuelle Schäden festzustellen.
  - a) Verwenden Sie einen trockenen Wischer oder eine Bürste, um das Gerät zu reinigen.
  - d) Verwenden Sie zur Reinigung keine scharfen und/oder metallischen Gegenstände (z. B. eine Drahtbürste oder einen Metallspatel), da diese das Oberflächenmaterial des Geräts beschädigen können.
  - e) Reinigen Sie das Gerät nicht mit säurehaltigen Substanzen, Mitteln für medizinische Zwecke, Verdünnern, Kraftstoffen, Ölen oder anderen chemischen Substanzen, da dies das Gerät beschädigen kann.
  - b) Nach 500 Schnitten wird empfohlen, den Mechanismus mit Öl 10W-30 zu schmieren. Entfernen Sie dazu die Gummiabdeckungen von den Pfosten auf jeder Seite des Geräts und gießen Sie etwas Öl hinein; setzen Sie die Abdeckungen anschließend wieder auf.

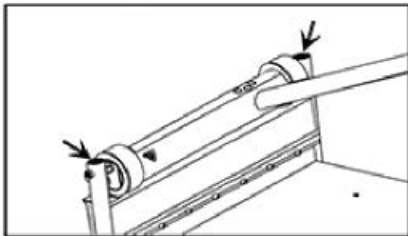

### SCHÄRFEN:

1. Stellen Sie die Klinge (mit Hilfe des Griffs) so ein, dass sich ein Schleifstein frei unter der Klinge bewegen kann.
2. Sichern Sie die Position mit der Klingenfeststellschraube.
3. Bewegen Sie den Schleifstein über die Klinge (vorwärts und rückwärts), bis sie scharf genug ist.
4. Entfernen Sie den Schleifstein.

### AUSWECHSELN DER KLINGE:

1. Schrauben Sie die Klinge aus der Frontplatte des Schneiders.
2. Richten Sie die Löcher in der neuen Klinge an den Löchern in der Frontplatte aus, führen Sie die Bolzen und schrauben Sie sie in die Platte.

### Geeignete Klingen:

Modell der Schneidemaschine

Klingenmodell; Name

<ul style="list-style-type: none"><li>• MSW-LFC9PRO</li></ul>	<ul style="list-style-type: none"><li>• OSTRZE MSW-LFC9PRO; 8110-8090-BL</li></ul>
<ul style="list-style-type: none"><li>• MSW-LFC13HD</li></ul>	<ul style="list-style-type: none"><li>• OSTRZE MSW-LFC13HD; 8110-8095-BL</li></ul>
<ul style="list-style-type: none"><li>• MSW-LFC19HD</li></ul>	<ul style="list-style-type: none"><li>• OSTRZE MSW-LFC19HD; 8110-8096-BL</li></ul>



This User Manual has been translated for your convenience using machine translation. Reasonable efforts have been made to provide an accurate translation; however, no automated translation is perfect nor is it intended to replace human translators. The official User Manual is the English version. Any discrepancies or differences created in the translation are not binding and have no legal effect for compliance or enforcement purposes. If any questions arise related to the accuracy of the information contained in the User Manual, please refer to the English version of those contents which is the official version.

# Technical data

Parameter description	Parameter value		
Product name	Laminate floor cutter		
Model	MSW-LFC9PRO	MSW-LFC13HD	MSW-LFC19HD
Dimensions of the assembled device [width x length x height; mm]	362 x 910 x 642	460 x 1053-1237 x 720-945	578 x 847-930 x 900-1170
Handle length adjustment	not applicable	applicable	
Weight [kg]	4,8	8	12,4
Cutting blade thickness [mm]	-	2,2	3
Maximum cutting width [mm]	230	330	490
Maximum workpiece thickness [mm]	16		
Maximum cutting angle [°]	45		

## 1. General description







The user manual is designed to assist in the safe and trouble-free use of the device. The product is designed and manufactured in accordance with strict technical guidelines, using state-of-the-art technologies and components. Additionally, it is produced in compliance with the most stringent quality standards.

**DO NOT USE THE DEVICE UNLESS YOU HAVE THOROUGHLY READ AND UNDERSTOOD THIS USER MANUAL.**

To increase the product life of the device and to ensure trouble-free operation, use it in accordance with this user manual and regularly perform maintenance tasks. The technical data and specifications in this user manual are up to date. The manufacturer reserves the right to make changes associated with quality improvement.



## Legend

	Read instructions before use.
	<b>WARNING!</b> or <b>CAUTION!</b> or <b>REMEMBER!</b> Applicable to the given situation. (general warning sign)
	Wear protective goggles.
	Wear protective gloves.
	<b>ATTENTION!</b> Sharp elements. Be careful not to cut yourself.
	<b>ATTENTION!</b> Hand crush hazard!



**PLEASE  
NOTE!**

**Drawings in this manual are for illustration purposes only and in some details may differ from the actual product.**

## 2. Usage safety



**ATTENTION!**

Read all safety warnings and all instructions. Failure to follow the warnings and instructions may result in serious injury or even death.

The terms "device" or "product" are used in the warnings and instructions to refer to the LAMINATE FLOOR CUTTER.

### 2.1. Safety in the workplace

- 
- a) Make sure the workplace is clean and well lit. A messy or poorly lit workplace may lead to accidents. Try to think ahead, observe what is going on and use common sense when working with the device.
  - b) If you are unsure about whether the product is operating correctly or if you find damage, please contact the manufacturer's service centre.
  - c) Only the manufacturer's service centre may make repairs to the product. Do not attempt to make repairs yourself!
  - d) Children or unauthorised persons are forbidden to enter a work station.
  - e) Please keep this manual available for future reference. If this device is passed on to a third party, the manual must be passed on with it.
  - f) Keep packaging elements and small assembly parts in a place not available to children.
  - g) Keep the device away from children and animals.

## **2.2. Personal safety**

- a) Do not use the device when tired, ill or under the influence of alcohol, narcotics or medication which can significantly impair the ability to operate the device.
- b) The device is not designed to be handled by persons (including children) with limited mental and sensory functions or persons lacking relevant experience and/or knowledge unless they are supervised by a person responsible for their safety or they have received instruction on how to operate the device.
- c) The device can be handled only by physically fit persons who are capable of handling it, properly trained, familiar with this manual and trained within the scope of occupational health and safety.
- d) When working with the device, use common sense and stay alert. Temporary loss of concentration while using the device may lead to serious injuries.
- e) Use personal protective equipment as required for working with the device, specified in section 1 (Legend).  
The use of correct and approved personal protective equipment reduces the risk of injury.
- f) Do not overestimate your abilities. When using the device, keep your balance and remain stable at all times. This will ensure better control over the device in unexpected situations.
- g) Do not wear loose clothing or jewellery. Keep hair, clothes and gloves away from moving parts. Loose clothing, jewellery or long hair may get caught in moving parts.
- h) The device is not a toy. Children must be supervised to ensure that they do not play with the device.
- i) Do not put hands or objects under the cutting blade when working with the device. Do not touch the blade when using or transporting the device.

---

## 2.3. Safe device use

- a) Make sure the blade is locked before sharpening, replacing the blade, cleaning or storing the device. It minimizes the risk of accidental cuts.
- b) When not in use, store in a safe place, away from children and people not familiar with the device who have not read the user manual. The device may pose a hazard in the hands of inexperienced users.
- c) Keep the device in perfect technical condition.
- d) Keep the device out of the reach of children.
- e) To ensure the operational integrity of the device, do not remove factory-fitted guards and do not loosen any screws.
- f) Clean the device regularly to prevent stubborn grime from accumulating. After some time of operation, there might be some amount of shavings or dust to wipe up.
- g) Do not work on two workpieces at the same time.
- h) The device is not a toy. Cleaning and maintenance may not be carried out by children without supervision by an adult person.
- i) It is forbidden to interfere with the structure of the device in order to change its parameters or construction.
- j) Keep the device away from sources of fire and heat.
- k) Do not use any force on the device.
- l) The handle cannot be used to lift the device.
- m) A workpiece should be clean and set in a stable horizontal position perpendicularly to the blade.
- n) When holding a workpiece, the hand should be in the distance of at least 20 cm from the blade.
- o) Do not use the device with workpieces which are thicker than recommended ones. If there is a resistance during operation, check the sharpness of the blade. If the blade is sharp enough, the resistance means that the workpiece is too thick.
- p) Regularly check the sharpness of the blade. A blunt blade significantly reduces work effectiveness.
- q) Do not leave the device unattended and accessible to children or bystanders. After work is finished, store the device with a locked blade.



**ATTENTION!** Despite the safe design of the device and its protective features, and despite the use of additional elements protecting the operator, there is still a slight risk of accident or injury when using the device. Stay alert and use common sense when using the device.

---

---

### 3. Use guidelines

The product is used to cut different floorboard materials according to required dimensions and angles.

**MATERIALS TO BE CUT WITH THE DEVICE:** plastic-coated floorboards, vinyl, PCV, fibre-cement, rubber, leather, corky, wood floorings, pressboards.

**The user is liable for any damage resulting from unintended use of the device.**

---

### 3.1. Device description

MSW-LFC9PRO

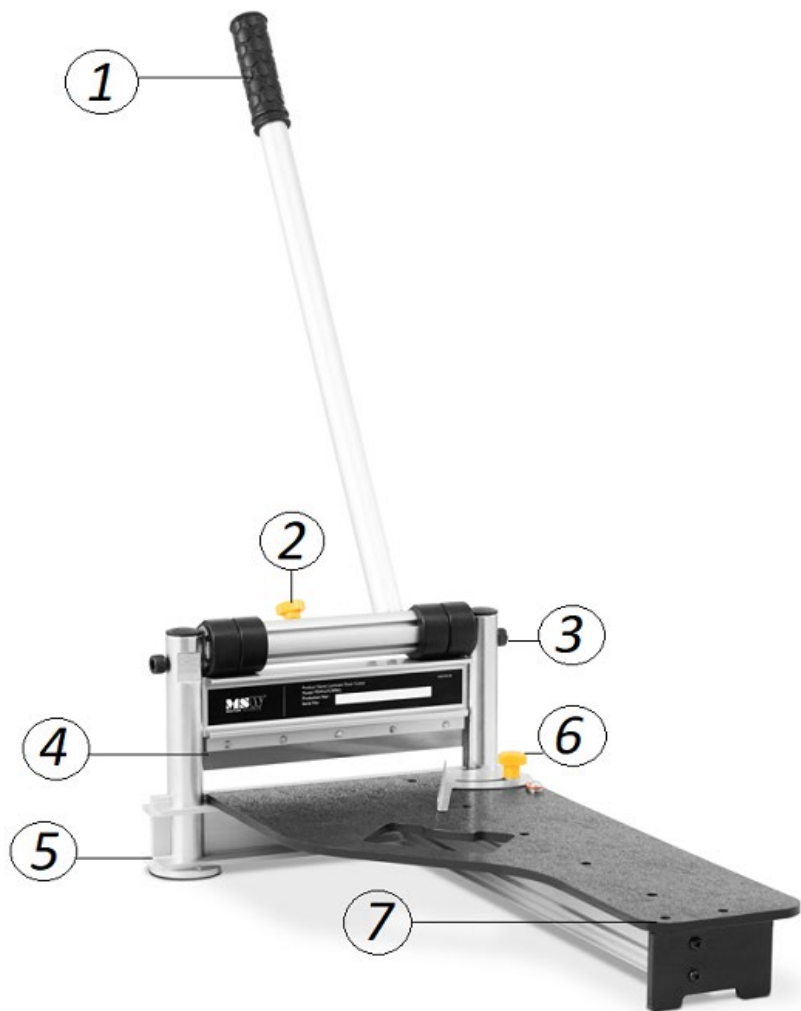

---

MSW-LFC13HD

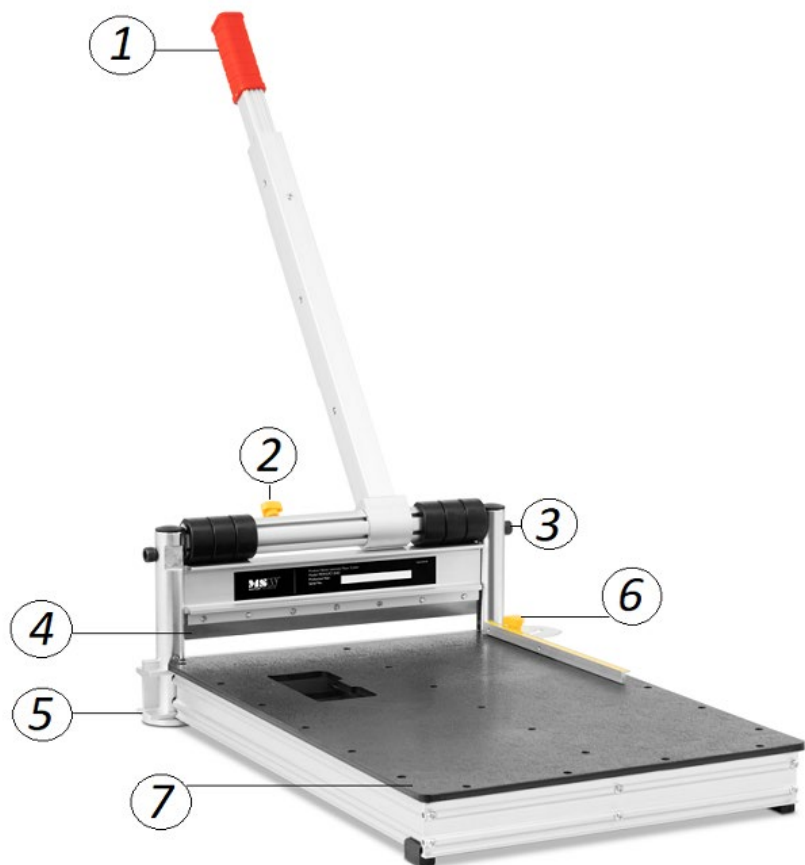

1. Handle
2. Blade locking screw
3. Shoulder screw
4. Cutting blade
5. Foot
6. Cutting angle pointer
7. Working plate

---

MSW-LFC19HD

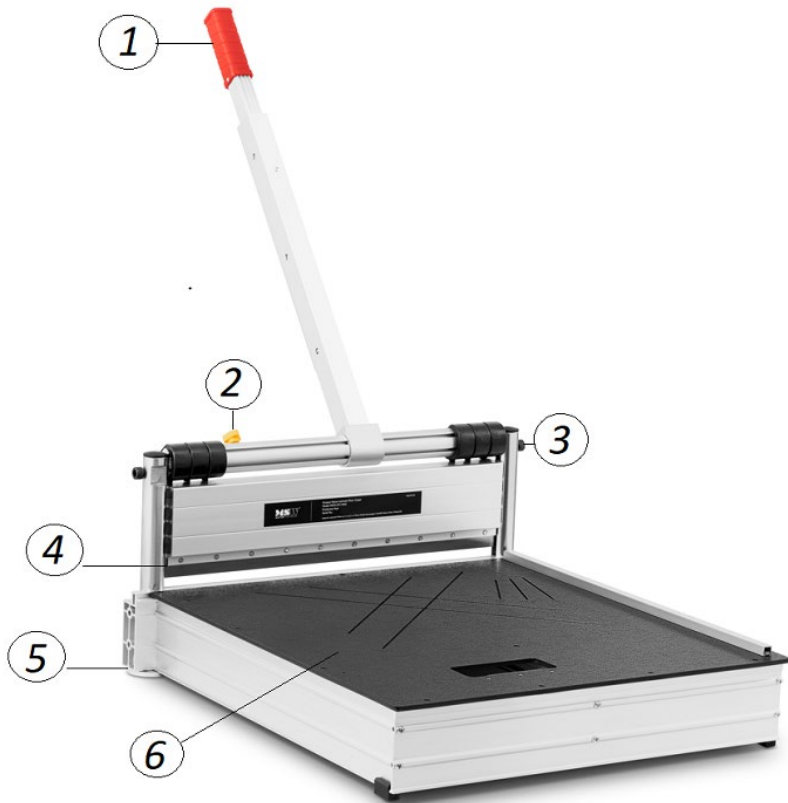

1. Handle
2. Blade locking screw
3. Shoulder screw
4. Cutting blade
5. Foot (there are 2 wheels on the back of the device)
6. Working plate with cutting angle indicators graved on



---

## 3.2. Preparing for use

### LOCATING THE DEVICE

The device should always be positioned on an even, stable, clean and dry surface, and be out of the reach of children and persons with limited mental and sensory functions. The appliance can be mounted to the working surface, if necessary.

### ASSEMBLING THE DEVICE

#### MSW-LFC9PRO

1. There is a mounting bar on the back of the working plate. Guide two bolts through the holes in the lower part of the cutter and the holes in the end of the mounting bar. Screw them into the working plate.
2. Put the handle into the hole in the upper part of the cutter. Align the holes in cutter with the holes in the handle, guide a bolt and screw the handle.

#### MSW-LFC13HD

1. There is a mounting chassis on the back of the working plate. Find the holes in the lower part of the cutter (two holes on the left, two holes in the center and two holes on the right) and align them with the holes in the chassis. Guide bolts through all the holes and screw them into the working plate.
2. Unscrew the nut of the cutting angle pointer. Take the plate with cutting angles marked on and put it on the working plate. The longer side of the cutting angle plate should be on the working plate, not outside. Adjust the position. Screw the nut back on.
3. Put the handle on the pin in the upper part of the cutter. Align the holes in the pin with the holes in the handle, guide a bolt though and screw the handle in.

#### MSW-LFC19HD

1. There are four holes in the lower part of the cutter on each side designated for wheels installation. Align the holes in the mounting plate of the wheels with the relevant holes in the cutter, guide bolts through and screw the wheels to the cutter.
2. There is a mounting chassis on the back of the working plate. Find the holes in the lower part of the cutter (two holes on the left, two holes in the center and two holes on the right) and align them with the holes in the chassis. Guide bolts through all the holes and screw them into the working plate.

- 
3. Put the handle on the pin in the upper part of the cutter. Align the holes in the pin with the holes in the handle, guide a bolt through and screw the handle in.

### **3.3. Working with the device**

1. Put a workpiece on the working plate.
2. Set the cutting angle using the cutting angle pointer. MSW-LFC19HD: Align the side of the workpiece with a required marking graved on the working plate.
3. (Does not concern MSW-LFC9PRO) Press the button on the end of the handle to release a locking pin in the inside of the handle. Slide the extension tube in or out, as required. After the length of the handle is set, lock the pin in the handle by releasing the button.
4. Firmly hold the handle in one hand while releasing the blade locking screw with the second hand.
5. Pulling the handle down (drawing it closer to the working plate) lowers the blade. It is recommended to make fast down movements to ensure better quality of the edges of the workpiece.
6. After work is finished, lift the blade (by lifting the handle) and lock it in that position with the blade locking screw. Remove shavings or dust from the working plate with a dry wiper or brush. Set the blade in the possibly lower position and lock the blade (recommended storage position).

### **3.4. Cleaning and maintaining**

- a) Use only non-corrosive cleaners to clean the surface.
  - b) Store the unit in a dry, cool place, free from moisture and direct exposure to sunlight.
  - c) The device must be regularly inspected to check its technical efficiency and spot any damage.
- a) Use a dry wiper or brush to clean the device.
  - d) Do not use sharp and/or metal objects for cleaning (e.g. a wire brush or a metal spatula) because they may damage the surface material of the appliance.
  - e) Do not clean the device with an acidic substance, agents of medical purposes, thinners, fuel, oils or other chemical substances because it may damage the device.
- b) After 500 cuts are made, it is recommended to grease the mechanism with 10W-30 oil. In order to do that, remove rubber covers from the posts on each side of the device and pour some oil into; put the covers back after.

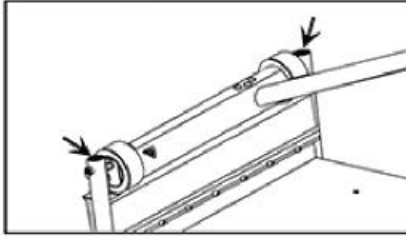

### SHARPENING:

1. Set the blade (using the handle) in the position that allows a whetstone to move freely under the blade.
2. Lock the position with the blade locking screw.
3. Move the whetstone across the blade (forward and backward) until it is sharp enough.
4. Remove the whetstone.

### REPLACING THE BLADE:

1. Screw the blade out of the cutter's front panel.
2. Align the holes in the new blade with the holes in the front panel, guide bolts and screw them into the panel.

### Suitable blades:

Cutter model	Blade model; name
<ul style="list-style-type: none"><li>• MSW-LFC9PRO</li></ul>	<ul style="list-style-type: none"><li>• OSTRZE MSW-LFC9PRO; 8110-8090-BL</li></ul>
<ul style="list-style-type: none"><li>• MSW-LFC13HD</li></ul>	<ul style="list-style-type: none"><li>• OSTRZE MSW-LFC13HD; 8110-8095-BL</li></ul>
<ul style="list-style-type: none"><li>• MSW-LFC19HD</li></ul>	<ul style="list-style-type: none"><li>• OSTRZE MSW-LFC19HD; 8110-8096-BL</li></ul>



Niniejsza instrukcja obsługi została przetłumaczona dla wygody użytkownika przy użyciu tłumaczenia maszynowego. Podjęto rozsądne wysiłki, aby zapewnić dokładne tłumaczenie; jednak żadne automatyczne tłumaczenie nie jest doskonałe, ani nie ma na celu zastąpienia ludzkich tłumaczy. Oficjalną instrukcją obsługi jest wersja angielska. Wszelkie rozbieżności lub różnice powstałe w tłumaczeniu nie są wiążące i nie mają skutków prawnych dla celów zgodności lub egzekwowania przepisów. Jeśli pojawią się jakiegokolwiek pytania związane z dokładnością informacji zawartych w instrukcji obsługi, należy zapoznać się z angielską wersją tych treści, która jest wersją oficjalną.

## Dane techniczne

Opis parametru	Wartość parametru		
Nazwa produktu	Gilotyna do paneli laminowanych		
Model	MSW-LFC9PRO	MSW-LFC13HD	MSW-LFC19HD
Wymiary rozłożonego produktu [szerokość x długość x wysokość; mm]	362 x 910 x 642	460 x 1053-1237 x 720-945	578 x 847-930 x 900-1170
Regulacja długości uchwytu	brak	tak	
Ciężar [kg]	4,8	8	12,4
Grubość ostrza [mm]	-	2,2	3
Maksymalna szerokość cięcia [mm]	230	330	490
Maksymalna grubość panelu przeznaczanego do cięcia [mm]	16		
Cięcie pod kątem [°]	45		







### 1. Ogólny opis

Instrukcja przeznaczona jest do pomocy w bezpiecznym i niezawodnym użytkowaniu. Produkt jest zaprojektowany i wykonany ściśle według wskazań technicznych przy użyciu najnowszych technologii i komponentów oraz przy zachowaniu najwyższych standardów jakości.

**PRZED PRZYSTĄPIENIEM DO PRACY NALEŻY DOKŁADNIE PRZECZYTAĆ I ZROZUMIEĆ NINIEJSZĄ INSTRUKCJĘ.**

Dla zapewnienia długiej i niezawodnej pracy urządzenia należy dbać o jego prawidłową obsługę oraz konserwację zgodnie ze wskazówkami zawartymi w tej instrukcji. Dane techniczne i specyfikacje zawarte w tej instrukcji obsługi są aktualne. Producent zastrzega sobie prawo dokonywania zmian związanych z podwyższeniem jakości.

## Objaśnienie symboli

	Przed użyciem należy zapoznać się z instrukcją.
	<b>UWAGA!</b> lub <b>OSTRZEŻENIE!</b> lub <b>PAMIĘTAJ!</b> opisująca daną sytuację (ogólny znak ostrzegawczy).
	Założyć okulary ochronne.
	Stosować rękawice ochronne.
	<b>UWAGA!</b> Ostre elementy. Niebezpieczeństwo skaleczenia.
	<b>UWAGA!</b> Niebezpieczeństwo zgniecenia dłoni!



**UWAGA!** Ilustracje w niniejszej instrukcji obsługi mają charakter poglądowy i w niektórych szczegółach mogą różnić się od rzeczywistego wyglądu produktu.

## 2. Bezpieczeństwo użytkowania



**UWAGA!** Przeczytać wszystkie ostrzeżenia dotyczące bezpieczeństwa oraz wszystkie instrukcje. Niezastosowanie się do ostrzeżeń i instrukcji może spowodować ciężkie obrażenia ciała lub śmierć.

Termin „urządzenie” lub „produkt” w ostrzeżeniach i w opisie instrukcji odnosi się do GILOTYNY DO PANELI LAMINOWANYCH.

### 2.1. Bezpieczeństwo w miejscu pracy

- 
- a) Utrzymywać porządek w miejscu pracy i dobre oświetlenie. Nieporządek lub złe oświetlenie może prowadzić do wypadków. Należy być przewidującym, obserwować co się robi i zachowywać rozsądek podczas używania urządzenia.
  - b) W razie wątpliwości czy produkt działa poprawnie lub stwierdzenia uszkodzenia należy skontaktować się z serwisem producenta.
  - c) Naprawę produktu może wykonać wyłącznie serwis producenta. Nie wolno dokonywać napraw samodzielnie!
  - d) Na stanowisku pracy nie mogą przebywać dzieci ani osoby nieupoważnione.
  - e) Zachować instrukcję użytkowania w celu jej późniejszego użycia. W razie, gdyby urządzenie miało zostać przekazane osobom trzecim, to wraz z nim należy przekazać również instrukcję użytkowania.
  - f) Elementy opakowania oraz drobne elementy montażowe należy przechowywać w miejscu niedostępnym dla dzieci.
  - g) Urządzenie trzymać z dala od dzieci i zwierząt.

## **2.2. Bezpieczeństwo osobiste**

- a) Niedozwolone jest obsługiwanie urządzenia w stanie zmęczenia, choroby, pod wpływem alkoholu, narkotyków lub leków, które ograniczają w istotnym stopniu zdolności obsługi urządzenia.
- b) Urządzenie nie jest przeznaczone do tego, by było użytkowane przez osoby (w tym dzieci) o ograniczonych funkcjach psychicznych, sensorycznych i umysłowych lub nieposiadające odpowiedniego doświadczenia i/lub wiedzy, chyba że są one nadzorowane przez osobę odpowiedzialną za ich bezpieczeństwo lub otrzymały od niej wskazówki dotyczące tego, jak należy obsługiwać urządzenie.
- c) Urządzenie mogą obsługiwać osoby sprawne fizycznie, zdolne do jego obsługi i odpowiednio wyszkolone, które zapoznały się z niniejszą instrukcją oraz zostały przeszkolone w zakresie bezpieczeństwa i higieny pracy.
- d) Należy być uważnym, kierować się zdrowym rozsądkiem podczas pracy urządzeniem. Chwila nieuwagi podczas pracy, może doprowadzić do poważnych obrażeń ciała.
- e) Należy używać środków ochrony osobistej wymaganych przy pracy urządzeniem wyszczególnionych w punkcie 1 objaśnienia symboli. Stosowanie odpowiednich, atestowanych środków ochrony osobistej zmniejsza ryzyko doznania urazu.
- f) Nie należy przeceniać swoich możliwości. Utrzymywać balans i równowagę ciała przez cały czas pracy. Umożliwia to lepszą kontrolę nad urządzeniem w nieoczekiwanych sytuacjach.
- g) Nie należy nosić luźnej odzieży ani biżuterii. Włosy, odzież i rękawice utrzymywać z dala od części ruchomych. Luźna odzież, biżuteria lub długie włosy mogą zostać chwyczone przez ruchome części.

- 
- h) Urządzenie nie jest zabawką. Dzieci powinny być pilnowane, aby nie bawiły się urządzeniem.
  - i) Nie wkładać rąk, przedmiotów pod ostrze podczas pracy z urządzeniem! Nie dotykać ostrza podczas pracy lub przenoszenia urządzenia.

### **2.3. Bezpieczne stosowanie urządzenia**

- a) Przed przystąpieniem do regulacji, wymiany ostrza, czyszczenia lub odłożeniem narzędzia należy zablokować ostrze. Taki środek zapobiegawczy zmniejsza ryzyko przypadkowego skaleczenia.
- b) Nieużywane urządzenia należy przechowywać w miejscu niedostępnym dla dzieci oraz osób nieznających urządzenia lub tej instrukcji obsługi. Urządzenia są niebezpieczne w rękach niedoświadczonych użytkowników.
- c) Utrzymywać urządzenie w dobrym stanie technicznym.
- d) Urządzenie należy chronić przed dziećmi.
- e) Aby zapewnić zaprojektowaną integralność operacyjną urządzenia, nie należy usuwać zainstalowanych fabrycznie osłon lub odkręcać śrub.
- f) Należy regularnie czyścić urządzenie, aby nie dopuścić do trwałego osadzenia się zanieczyszczeń. Po długotrwałej pracy z urządzeniem mogą osadzić się wióry/pył z obrabianych materiałów.
- g) Nie wolno obrabiać dwóch przedmiotów jednocześnie.
- h) Urządzenie nie jest zabawką. Czyszczenie i konserwacja nie mogą być wykonywane przez dzieci bez nadzoru osoby dorosłej.
- i) Zabrania się ingerowania w konstrukcję urządzenia celem zmiany jego parametrów lub budowy.
- j) Trzymać urządzenia z dala od źródeł ognia i ciepła.
- k) Nie wolno stosować nacisku mechanicznego na urządzenie.
- l) Uchwytu nie można wykorzystywać do podnoszenia urządzenia.
- m) Panele poddawane obróbce powinny być pozbawione zanieczyszczeń. Materiał musi być ustawiony stabilnie w pozycji poziomej prostopadle do ostrza.
- n) Nie wolno zbliżać dłoni na odległość mniejszą niż 20 cm od noży urządzenia podczas podtrzymywania elementu obrabianego.
- o) Nie stosować w przypadku grubszych materiałów niż zalecane. Po napotkaniu oporu podczas cięcia należy sprawdzić naostrzenie ostrza. Jeśli ostrze jest odpowiednio ostre, opór oznacza, że materiał przeznaczony do obróbki się za grubo.
- p) Regularnie sprawdzać ostrość ostrza. Stępione narzędzie znacznie obniża efektywność pracy.
- q) Nie wolno pozostawiać urządzenia w miejscu dostępnym dla dzieci lub osób postronnych! Po zakończeniu pracy z urządzeniem przechowywać z zablokowanym ostrzem.



**UWAGA!** Pomimo, iż urządzenie zostało zaprojektowane tak, aby było bezpieczne, posiadało odpowiednie środki ochrony oraz pomimo użycia dodatkowych elementów zabezpieczających użytkownika, nadal istnieje niewielkie ryzyko wypadku lub odniesienia obrażeń w trakcie pracy z urządzeniem. Zaleca się zachowanie ostrożności i rozsądku podczas jego użytkowania.

### 3. Zasady użytkowania

Produkt służy przycinania na odpowiedni wymiar i pod wybranym kątem paneli laminowanych itp.

**MATERIAŁY PRZEZNACZONE DO CIĘCIA:** panele laminowane, panele drewniane parkietowe, płytki/wykładziny z tworzywa sztucznego, winylowe, PCV, z cementu włóknistego, gumy, skóry, korkowe, ciężkie płyty laminowane.

**Odpowiedzialność za wszelkie szkody powstałe w wyniku użytkowania niezgodnego z przeznaczeniem ponosi użytkownik.**



### 3.1. Opis urządzenia

MSW-LFC9PRO

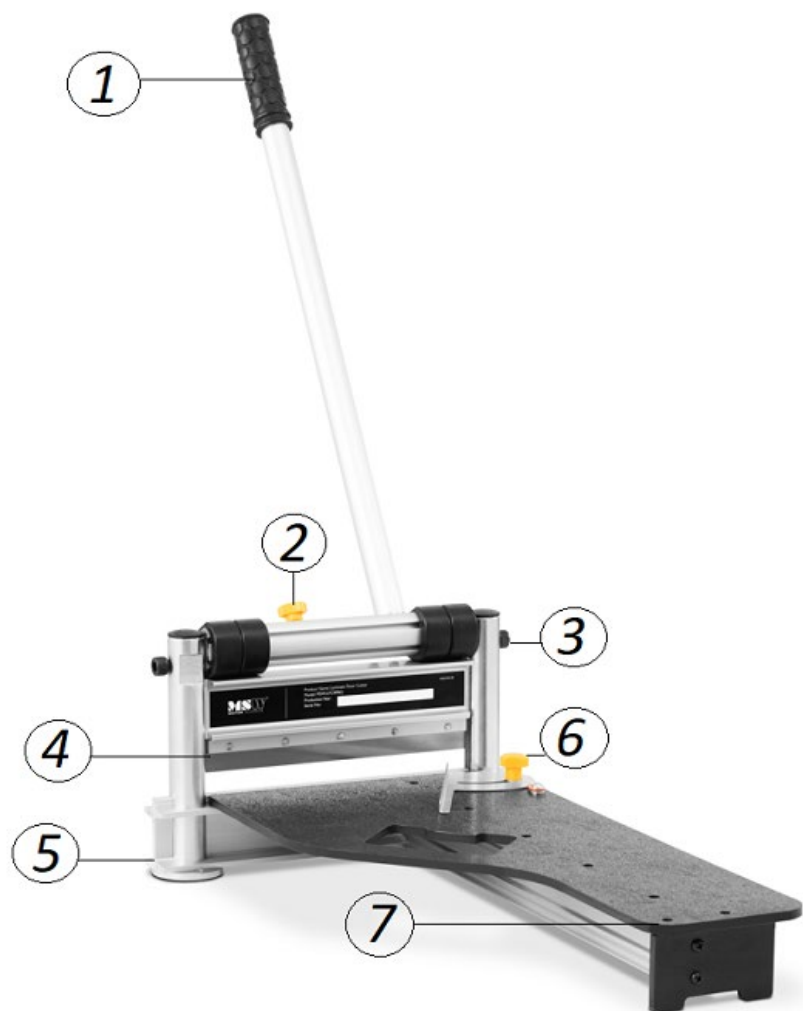

---

MSW-LFC13HD

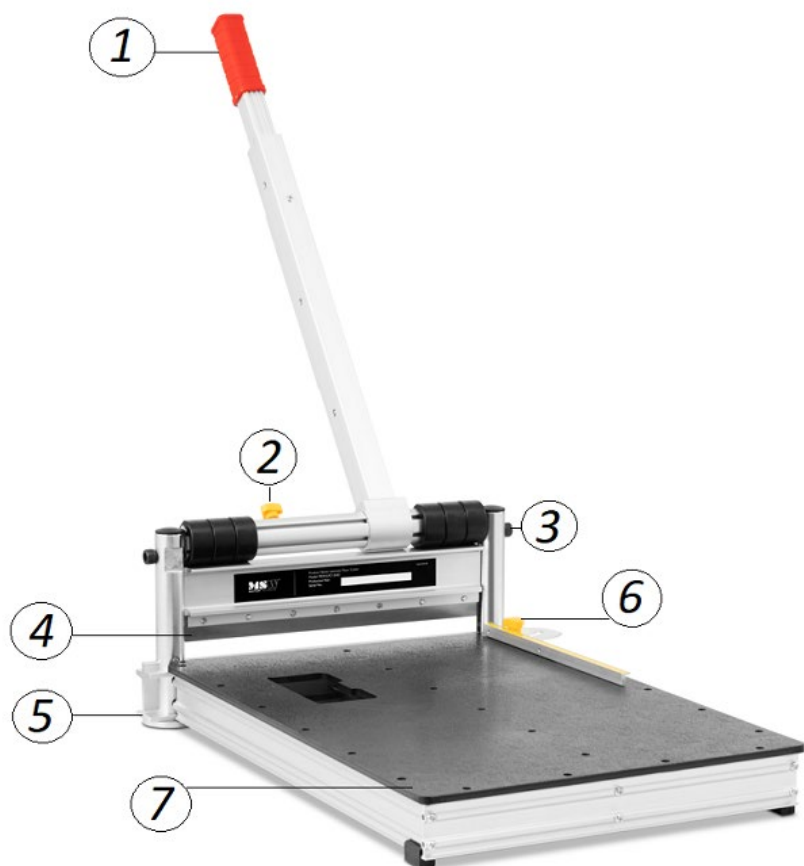

1. Uchwyt
2. Śruba blokująca pozycję ostrza
3. Śruby pasowane
4. Ostrze tnące
5. Noga z płytką umożliwiającą przymocowanie do podłoża
6. Ogranicznik kąta cięcia
7. Płyta robocza

---

MSW-LFC19HD

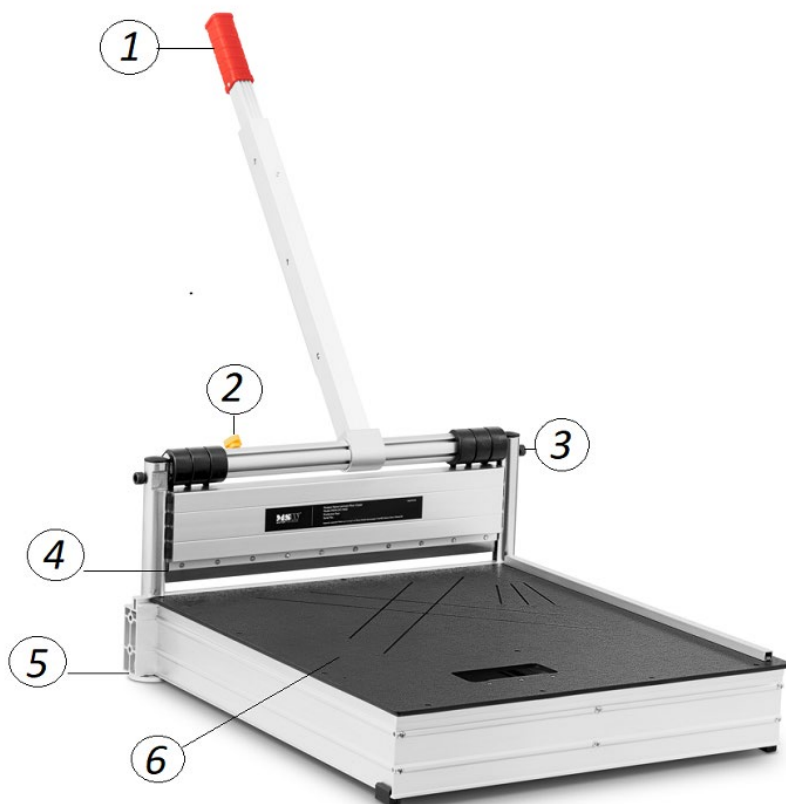

1. Uchwyt
2. Śruba blokująca pozycję ostrza
3. Śruba pasowana
4. Ostrze tnące
5. Noga (z tyłu znajdują się kółka)
6. Płyta robocza z wrytymi kątami cięcia

---

## 3.2. Przygotowanie do pracy

### UMIEJSCOWIENIE URZĄDZENIA

Urządzenie należy trzymać z dala od wszelkich gorących powierzchni. Urządzenie należy zawsze użytkować na równej, stabilnej, czystej i suchej powierzchni poza zasięgiem dzieci oraz osób ograniczonych funkcjach psychicznych, sensorycznych i umysłowych. Jeśli jest taka potrzeba, należy przymocować urządzenie do podłoża.

### MONTAŻ URZĄDZENIA

#### MSW-LFC9PRO

1. Na odwrocie płyty roboczej znajduje się belka montażowa. Dwie śruby należy przełożyć przez dwa odpowiadające otwory na dole gilotyiny oraz otwory na końcu belki montażowej i przykręcić.
2. Włożyć uchwyt w otwór na górze gilotyiny, wyrównać otwory w gilotyinie oraz uchwycie i przykręcić.

#### MSW-LFC13HD

1. Na odwrocie płyty roboczej znajduje się stelaż montażowy. Na dole gilotyiny znajdują się otwory (dwa po lewej stronie, dwa na środku i dwa po prawej stronie), które należy wyrównać z otworami w stelażu, przełożyć przez nie śruby i przykręcić do płyty roboczej.
2. Odkręcić nakrętkę z ogranicznika kąta cięcia. Nałożyć płytkę z wyznaczonymi kątami cięcia na płytę roboczą dopasowując wycięcie w płytce do noga gilotyiny. Nakręcić nakrętkę. Należy zwrócić uwagę na to, aby dłuższy bok płytki z wyznaczonym kątem cięcia znajdował się na płycie roboczej, a nie poza nią.
3. Na wystający trzpień na górze gilotyiny nałożyć uchwyt wyrównując otwory w trzpieniu i uchwycie, przełożyć przez oba otwory śrubę i przykręcić.

#### MSW-LFC19HD

1. Na dole gilotyiny po obu stronach znajdują się po 4 otwory przeznaczone do montażu kółek (2 sztuki). Wyrównać otwory na płytce montażowej kółek z odpowiadającymi otworami w gilotyinie, przełożyć przez nie śruby i przykręcić.
2. Na odwrocie płyty roboczej znajduje się stelaż montażowy. Na dole gilotyiny znajdują się otwory (dwa po lewej stronie, dwa na środku i dwa po prawej stronie), które należy wyrównać z otworami w stelażu, przełożyć przez nie śruby i przykręcić do płyty roboczej.

- 
3. Na wystający trzpień na górze gilotyny nałożyć uchwyt wyrównując otwory w trzpieniu i uchwycie, przełożyć przez oba otwory śrubę i przykręcić.

### **3.3. Praca z urządzeniem**

1. Na płycie roboczej położyć materiał do cięcia.
2. Z pomocą ogranicznika kąta cięcia ustawić bok materiału pod żądanym kątem. W przypadku modelu MSW-LFC19HD na płycie roboczej wyryte są linie z oznaczenie kąta, do których należy wyrównać bok materiału, aby wykonać cięcie pod kątem.
3. (Nie dotyczy modelu MSW-LFC9PRO) Nacisnąć przycisk na końcu uchwytu zwalniający sworzeń blokujący w środku uchwytu. Wsunąć lub wysunąć przedłużkę w uchwycie według potrzeby. Po ustawieniu żądanej długości puścić przycisk, aby zablokować.
4. Stabilnie trzymając uchwyt w jednym ręku odkręcić śrubę blokującą ostrze drugą ręką.
5. Obniżając uchwyt (przybliżając do płyty roboczej) obniżamy ostrze tnące. Zaleca się wykonywanie szybkich ruchów do dołu w celu uzyskania lepszego efektu na krawędzi obrabianego materiału.
6. Po zakończeniu pracy z urządzeniem należy unieść uchwyt podnosząc jednocześnie ostrze tnące i zabezpieczyć tę pozycję dokręcając śrubę blokującą. Usunąć z płyty roboczej oraz spod ostrza wióry lub pył za pomocą suchej ściereczki lub zmiotki. Odkręcić śrubę blokującą ostrze, maksymalnie obniżyć uchwyt przybliżając go do płyty roboczej oraz zablokować ostrze (pozycja zalecana do przechowywania urządzenia).

### **3.4. Czyszczenie i konserwacja**

- a) Do czyszczenia powierzchni należy stosować wyłącznie środki niezawierające substancji żrących.
- b) Urządzenie należy przechowywać w suchym i chłodnym miejscu chronionym przed wilgocią i bezpośrednim promieniowaniem słonecznym.
- c) Należy wykonywać regularne przeglądy urządzenia pod kątem jego sprawności technicznej, wszelkich uszkodzeń oraz ostrości ostrza.
- d) Do czyszczenia należy używać miękkiej ściereczki lub zmiotki.
- e) Do czyszczenia nie wolno używać ostrych i/lub metalowych przedmiotów (np. drucianej szczotki lub metalowej łopatki) ponieważ mogą one uszkodzić powierzchnię materiału, z którego wykonane jest urządzenie.

- f) Nie czyścić urządzenia substancjami o odczynie kwasowym, środkami przeznaczenia medycznego, rozcieńczalnikami, paliwem, olejami lub innymi substancjami chemicznymi może to spowodować uszkodzenie urządzenia.
- g) Po wykonaniu 500 cięć zaleca się nasmarowanie mechanizmu olejem smarowym 10W-30: usunąć gumowe zabezpieczenia nad śrubami pasowanymi po bokach gilotyny i wlać niewielką ilość oleju do środka; po zakończeniu wsadzić zabezpieczenia.

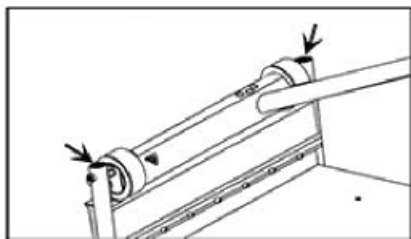

#### **OSTRZEŻENIE:**

1. Za pomocą uchwytu ustawić ostrze w takiej pozycji, aby kamień do ostrzenia mógł się swobodnie poruszać po ostrzu.
2. Zablokować ostrze dokręcając śrubę blokującą.
3. Przesuwać kamieniem po ostrzu, aż do uzyskaniażądanego efektu.
4. Usunąć kamień spod ostrza.

#### **WYMIANA OSTRZA:**

1. Odkręcić ostrze z przedniego panelu gilotyny.
2. Otwory w nowym ostrzu wyrównać z otworami na panelu, przełożyć śrubami i przykręcić.

#### **Ostrza do wymiany:**

<b>Model gilotyny</b>	<b>Model; nazwa ostrza</b>
<ul style="list-style-type: none"> <li>• MSW-LFC9PRO</li> </ul>	<ul style="list-style-type: none"> <li>• OSTRZE MSW-LFC9PRO; 8110-8090-BL</li> </ul>
<ul style="list-style-type: none"> <li>• MSW-LFC13HD</li> </ul>	<ul style="list-style-type: none"> <li>• OSTRZE MSW-LFC13HD; 8110-8095-BL</li> </ul>
<ul style="list-style-type: none"> <li>• MSW-LFC19HD</li> </ul>	<ul style="list-style-type: none"> <li>• OSTRZE MSW-LFC19HD; 8110-8096-BL</li> </ul>



Tento návod k použití byl přeložen strojově. Vždy se snažíme o poskytnutí přesného překladu. Žádný strojový překlad však není dokonalý. Rovněž neslouží k nahrazení překladu lidskou osobou. Oficiální návod k použití je dostupný v anglické verzi. Případné nesrovnalosti nebo rozdíly v překladu nejsou závazné a nemají žádný právní účinek pro účely dodržování předpisů nebo jejich vymáhání. V případě jakýchkoli otázek ohledně správnosti informací uvedených v návodu k použití se řiďte anglickou verzí tohoto obsahu. Jedná se o oficiální verzi.

# Technické údaje

Popis parametru	Hodnota parametru		
Název výrobku	Řezačka laminátu		
Model	MSW-LFC9PRO	MSW-LFC13HD	MSW-LFC19HD
Rozměry sestaveného zařízení [šířka x délka x výška; mm]	362 x 910 x 642	460 x 1053-1237 x 720-945	578 x 847-930 x 900-1170
Nastavení délky rukojeti	netýká se	použitelné	
Weight [kg]	4,8	8	12,4
Tloušťka řezného nože [mm]	-	2,2	3
Maximální šířka řezu [mm]	230	330	490
Maximální tloušťka obrobku [mm]	16		
Maximální úhel řezu <sup>1</sup>	45		







## 1. Obecný popis

Uživatelská příručka je určena k bezpečnému a bezproblémovému používání přístroje. Výrobek je navržen a vyroben v souladu s přísnými technickými směrnici s použitím nejmodernějších technologií a komponentů. Navíc je vyráběn v souladu s nejpřísnějšími normami kvality.

**NEPOUŽÍVEJTE ZAŘÍZENÍ, POKUD JSTE SI DŮKLADNĚ  
NEPŘEČETLI TENTO NÁVOD K POUŽITÍ A NEPOROZUMĚLI  
MU.**

Abyste prodloužili životnost přístroje a zajistili jeho bezproblémový provoz, používejte jej v souladu s touto uživatelskou příručkou a pravidelně provádějte údržbu. Technické údaje a specifikace v této uživatelské příručce jsou aktuální. Výrobce si vyhrazuje právo na změny související se zlepšením kvality.

### Legenda

	Před použitím si přečtěte návod k použití.
	<b>VAROVÁNÍ!</b> nebo <b>POZOR!</b> nebo <b>PAMATUJ!</b> Platí pro danou situaci. (obecná výstražná značka)
	Používejte ochranné brýle.
	Používejte ochranné rukavice.
	<b>POZOR!</b> Ostré součásti. Dávejte pozor, abyste se nepořezali.
	<b>POZOR!</b> Nebezpečí rozdrčení rukou!



**NEZAPOMEŇTE!** Výkresy v této příručce jsou pouze ilustrační a v některých detailech se mohou lišit od skutečného výrobku.

## 2. Bezpečnost používání



**POZOR!** Přečte si všechny výstrahy, které se týkají bezpečnosti, a také všechny návody. Nedodržení varování a pokynů může mít za následek vážné zranění nebo dokonce smrt.

Výraz „zařízení“ nebo „výrobek“ se v upozorněních a v popisu příručky vztahuje na následující zboží: řezačka laminátu

### 2.1. Bezpečnost na pracovišti



- 
- a) Ujistěte se, že je pracoviště čisté a dobře osvětlené. Nepořádek nebo špatné osvětlení pracoviště může vést k nehodám. Při práci s přístrojem se snažte myslet dopředu, sledovat, co se děje, a používat zdravý rozum.
  - b) Pokud si nejste jisti, zda výrobek funguje správně, nebo pokud zjistíte poškození, obraťte se na servisní středisko výrobce.
  - c) Opravy výrobku smí provádět pouze servisní středisko výrobce. Nepokoušejte se provádět opravy sami!
  - d) Dětem nebo nepovolaným osobám je vstup na pracoviště zakázán.
  - e) Tento návod si uschovejte pro budoucí použití. Pokud je toto zařízení předáno třetí osobě, musí být spolu s ním předán i návod k obsluze.
  - f) Obalové prvky a malé montážní díly uchovávejte na místě, které není přístupné dětem.
  - g) Zařízení uložte mimo dosah dětí a zvířat.

## **2.2. Osobní bezpečnost**

- a) Příklad nepoužívejte, pokud jste unavení, nemocní nebo pod vlivem alkoholu, omamných látek nebo léků, které mohou výrazně zhoršit schopnost ovládat přístroj.
- b) Příklad není určen k tomu, aby s ním manipulovaly osoby (včetně dětí) s omezenými duševními a smyslovými funkcemi nebo osoby bez příslušných zkušeností a/nebo znalostí, pokud nejsou pod dohledem osoby odpovědné za jejich bezpečnost nebo pokud nebyly poučeny o tom, jak přístroj obsluhovat.
- c) S přístrojem mohou manipulovat pouze fyzicky zdatné osoby, které jsou schopné s ním manipulovat, řádně proškolené, seznámené s tímto návodem a proškolené v rámci bezpečnosti a ochrany zdraví při práci.
- d) Při práci s přístrojem používejte zdravý rozum a buďte ve střehu. Dočasná ztráta koncentrace při používání přístroje může vést k vážným zraněním.
- e) Používejte osobní ochranné prostředky podle požadavků pro práci s přístrojem uvedených v oddíle 1 (Legenda). Používání správných a schválených osobních ochranných prostředků snižuje riziko zranění.
- f) Nepřeceňujte své schopnosti. Při používání zařízení udržujte rovnováhu a zůstaňte vždy stabilní. To zajistí lepší kontrolu nad zařízením v neočekávaných situacích.
- g) Nenoste volné oblečení ani šperky. Udržujte vlasy, oblečení a rukavice mimo dosah pohyblivých částí. Volné oblečení, šperky nebo dlouhé vlasy se mohou zachytit o pohyblivé části.
- h) Zařízení není hračka. Děti musí být pod dohledem, aby si s přístrojem nehrály.
- i) Při práci s přístrojem nevkládejte ruce ani předměty pod řezací nůž. Při používání nebo přepravě přístroje se nedotýkejte čepele.

---

## 2.3. Bezpečné používání zařízení

- a) Před ostřením, výměnou nože, čištěním nebo uskladněním přístroje se ujistěte, že je nůž zajištěn. Minimalizuje riziko náhodného pořezání.
- b) Pokud přístroj nepoužíváte, uložte jej na bezpečném místě, mimo dosah dětí a osob, které se s ním neseznámily a nepřečetly si návod k použití. Přístroj může v rukou nezkušených uživatelů představovat nebezpečí.
- c) Udržujte zařízení v bezvadném technickém stavu.
- d) Přístroj uchovávejte mimo dosah dětí.
- e) Aby byla zajištěna funkční integrita zařízení, neodstraňujte kryty namontované z výroby a nepovolujte žádné šrouby.
- f) Přístroj pravidelně čistěte, abyste zabránili usazování odolných nečistot. Po určité době provozu může dojít k tomu, že bude třeba setřít určité množství hoblin nebo prachu.
- g) Nepracujte na dvou obrobkách současně.
- h) Zařízení není hračka. Čištění a údržbu nesmí provádět děti bez dozoru dospělé osoby.
- i) Je zakázáno zasahovat do konstrukce zařízení za účelem změny jeho parametrů nebo konstrukce.
- j) Přístroj uchovávejte mimo dosah zdrojů ohně a tepla.
- k) Na zařízení nepoužívejte žádnou sílu.
- l) Rukojeť nelze použít ke zvedání zařízení.
- m) Obrobek by měl být čistý a nastavený do stabilní vodorovné polohy kolmo k noži.
- n) Při držení obrobku by měla být ruka ve vzdálenosti nejméně 20 cm od nože.
- o) Nepoužívejte přístroj s obrobky, které jsou silnější než doporučené. Pokud se při práci objeví odpor, zkontrolujte ostrost nože. Pokud je čepel dostatečně ostrá, odpor znamená, že obrobek je příliš silný.
- p) Pravidelně kontrolujte ostrost nože. Tupé ostří výrazně snižuje efektivitu práce.
- q) Nenechávejte přístroj bez dozoru a přístupu dětí nebo okolostojících osob. Po skončení práce uložte přístroj s uzamčeným ostřím.



**POZOR!** I přes bezpečnou konstrukci zařízení a jeho ochranné prvky a přes použití dalších prvků chránících obsluhu existuje při používání zařízení mírné riziko nehody nebo zranění. Při používání zařízení buďte ostražití a používejte zdravý rozum.

---

### 3. Pokyny pro používání

Výrobek se používá k řezání různých podlahových desek podle požadovaných rozměrů a úhlů.

**MATERIÁLY, KTERÉ SE PŘÍSTROJEM ŘEŽOU:** podlahové desky s plastovým povrchem, vinyl, PCV, vláknocement, guma, kůže, korková podlaha, dřevěné podlahy, lisované desky.

**Uživatel nese odpovědnost za škody vzniklé v důsledku neúmyslného použití přístroje.**

### 3.1. Popis zařízení

MSW-LFC9PRO

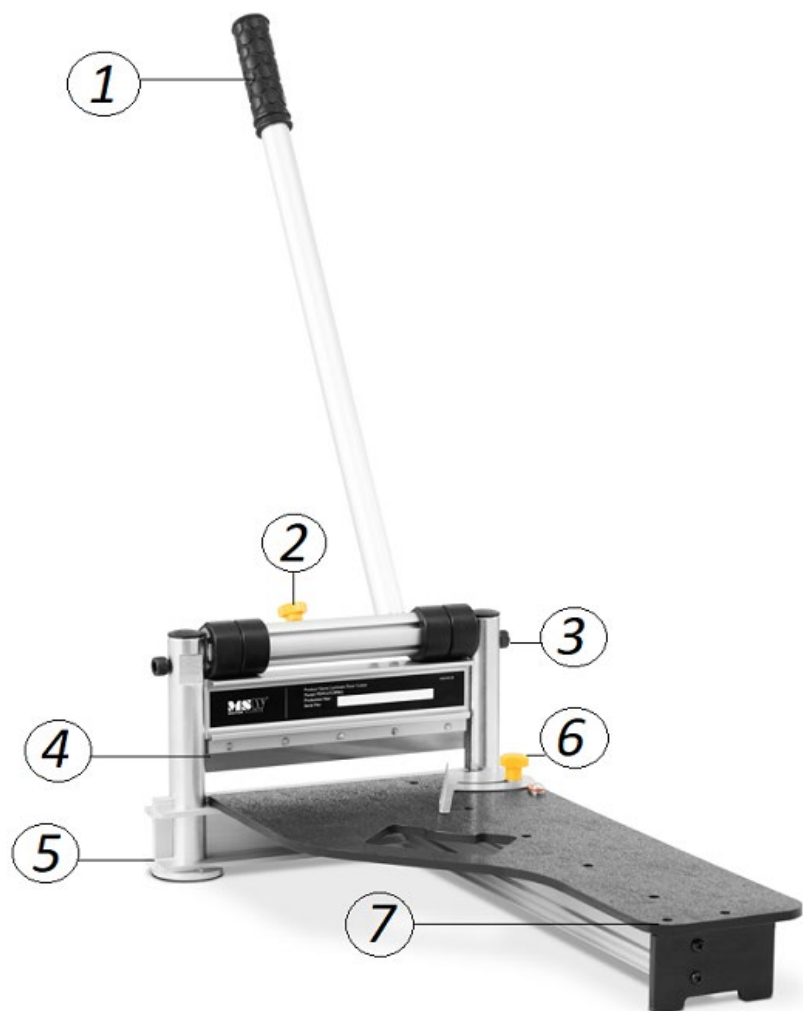

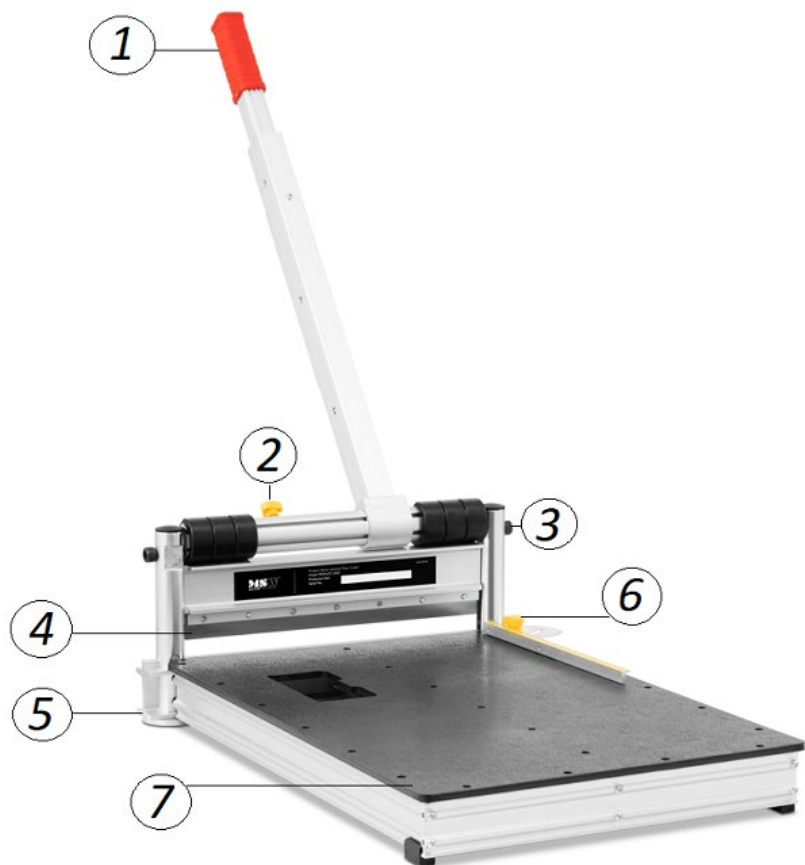

1. Držák
2. Zajišťovací šroub čepele
3. Ramenní šroub
4. Řezací nůž
5. Noha
6. Ukazatel úhlu řezu
7. Pracovní deska

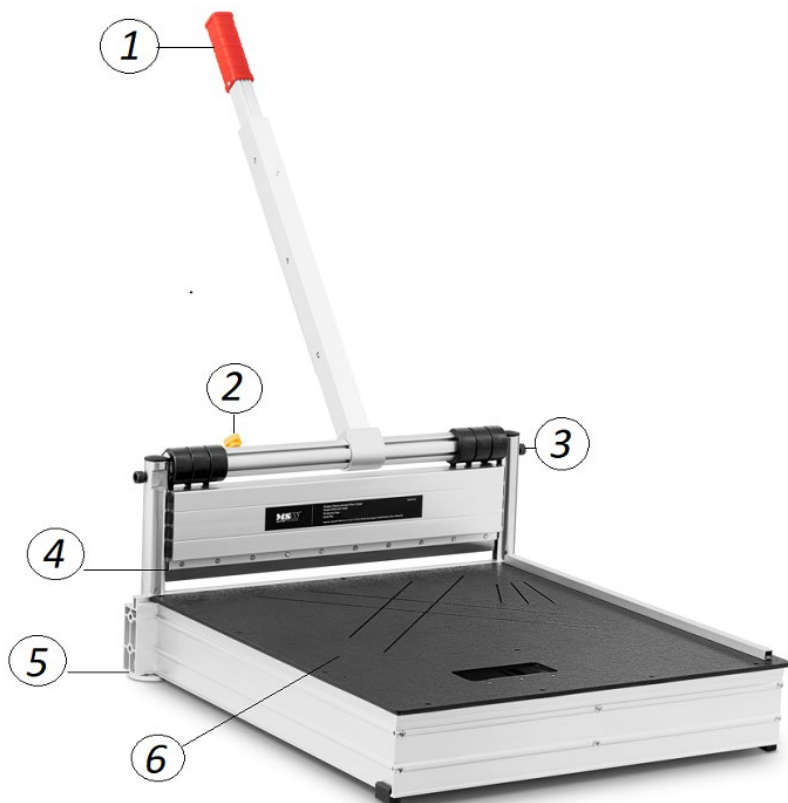

1. Držák
2. Zajišťovací šroub čepele
3. Ramenní šroub
4. Řezací nůž
5. Noha (na zadní straně zařízení jsou 2 kolečka)
6. Pracovní deska s vyrytými ukazateli úhlu řezu

---

## 3.2. Příprava na použití

### UMÍSTĚNÍ ZAŘÍZENÍ

Přístroj by měl být vždy umístěn na rovném, stabilním, čistém a suchém povrchu a měl by být mimo dosah dětí a osob s omezenými mentálními a smyslovými funkcemi. V případě potřeby lze spotřebič připevnit k pracovní ploše.

### MONTÁŽ ZAŘÍZENÍ

#### MSW-LFC9PRO

1. Na zadní straně pracovní desky je montážní lišta. Provedte dva šrouby otvory ve spodní části frézy a otvory na konci montážní tyče. Přišroubujte je k pracovní desce.
2. Vložte rukojeť do otvoru v horní části nože. Zarovnejte otvory v noži s otvory v rukojeti, vedte šroub a rukojeť přišroubujte.

#### MSW-LFC13HD

1. Na zadní straně pracovní desky je montážní podvozek. Najděte otvory ve spodní části frézy (dva otvory vlevo, dva otvory uprostřed a dva otvory vpravo) a srovnejte je s otvory v podvozku. Vedte šrouby všemi otvory a zašroubujte je do pracovní desky.
2. Odšroubujte matici ukazatele úhlu řezu. Vezměte desku s vyznačenými úhly řezu a položte ji na pracovní desku. Delší strana úhlové desky by měla být na pracovní desce, ne vně. Nastavení polohy. Našroubujte matici zpět.
3. Nasadte rukojeť na kolík v horní části nože. Zarovnejte otvory v čepu s otvory v rukojeti, vedte šroub a rukojeť zašroubujte.

#### MSW-LFC19HD

1. Ve spodní části frézy jsou na každé straně čtyři otvory určené pro instalaci koleček. Vyrovnajte otvory v montážní desce kol s příslušnými otvory v řezačce, protáhněte šrouby a přišroubujte kola k řezačce.
2. Na zadní straně pracovní desky je montážní podvozek. Najděte otvory ve spodní části frézy (dva otvory vlevo, dva otvory uprostřed a dva otvory vpravo) a srovnejte je s otvory v podvozku. Vedte šrouby všemi otvory a zašroubujte je do pracovní desky.
3. Nasadte rukojeť na kolík v horní části nože. Zarovnejte otvory v čepu s otvory v rukojeti, vedte šroub a rukojeť zašroubujte.

---

### 3.3. Práce se zařízením.

1. Na pracovní desku položte obrobek.
2. Nastavte úhel řezu pomocí ukazatele úhlu řezu. MSW-LFC19HD: Zarovnejte stranu obrobku s požadovaným označením vyrytým na pracovní desce.
3. (Netýká se modelu MSW-LFC9PRO ) Stisknutím tlačítka na konci rukojeti uvolníte zajišťovací kolík na vnitřní straně rukojeti. Podle potřeby zasuňte nebo vysuňte prodlužovací trubku. Po nastavení délky rukojeti zajistěte kolík v rukojeti uvolněním tlačítka.
4. Jednou rukou pevně držte rukojeť a druhou rukou uvolněte zajišťovací šroub čepele.
5. Stažením rukojeti dolů (přiblížením k pracovní desce) se nůž spustí. Doporučuje se provádět rychlé pohyby dolů, aby byla zajištěna lepší kvalita okrajů obrobku.
6. Po dokončení práce zvedněte nůž (zvednutím rukojeti) a zajistěte jej v této poloze pomocí zajišťovacího šroubu. Odstraňte hobliny nebo prach z pracovní desky suchou stěrkou nebo kartáčem. Nastavte nůž do případně spodní polohy a nůž zajistěte (doporučená poloha pro skladování).

### 3.4. Čištění a údržba

- a) K čištění povrchu používejte pouze nekorozivní čisticí prostředky.
- b) Přístroj skladujte na suchém a chladném místě, bez přístupu vlhkosti a přímého slunečního záření.
- c) Zařízení je třeba pravidelně kontrolovat, aby se ověřila jeho technická účinnost a zjistilo se případné poškození.
  - a) K čištění přístroje použijte suchou stěrku nebo kartáč.
  - d) K čištění nepoužívejte ostré a/nebo kovové předměty (např. drátěný kartáč nebo kovovou špachtli), protože by mohly poškodit povrchový materiál spotřebiče.
- e) Přístroj nečistěte kyselými látkami, prostředky pro lékařské účely, ředidly, palivem, oleji nebo jinými chemickými látkami, protože by mohlo dojít k poškození přístroje.
- b) Po provedení 500 řezů se doporučuje mechanismus namazat olejem 10W-30. Za tímto účelem odstraňte gumové kryty ze sloupků na obou stranách zařízení a nalijte do nich trochu oleje; poté kryty vraťte zpět.



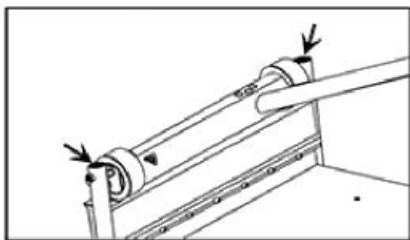

### OSTŘENÍ:

1. Nastavte čepel (pomocí rukojeti) do polohy, která umožňuje volný pohyb brusného kamene pod čepelí.
2. Zajistěte polohu aretačním šroubem nože.
3. Pohybuje brusným kamenem po ostří (dopředu a dozadu), dokud není dostatečně ostré.
4. Vyjměte brusný kámen.

### VÝMĚNA ČEPELE:

1. Vyšroubujte nůž z předního panelu řezačky.
2. Zarovnejte otvory v novém noži s otvory v předním panelu, ved'te šrouby a zašroubujte je do panelu.

### Vhodné čepel:

Model frézy	Model čepel; název
<ul style="list-style-type: none"><li>• MSW-LFC9PRO</li></ul>	<ul style="list-style-type: none"><li>• OSTRZE MSW-LFC9PRO; 8110-8090-BL</li></ul>
<ul style="list-style-type: none"><li>• MSW-LFC13HD</li></ul>	<ul style="list-style-type: none"><li>• OSTRZE MSW-LFC13HD; 8110-8095-BL</li></ul>
<ul style="list-style-type: none"><li>• MSW-LFC19HD</li></ul>	<ul style="list-style-type: none"><li>• OSTRZE MSW-LFC19HD; 8110-8096-BL</li></ul>



Ce manuel d'utilisation a été traduit à l'aide d'une traduction automatique pour votre confort. Des efforts raisonnables ont été faits pour vous fournir une traduction précise ; cependant, aucune traduction automatique n'est parfaite et ne pourra jamais remplacer les traducteurs humains. La version anglaise est la version officielle de nos manuels d'utilisation. Toute divergence ou différence créée par la traduction n'est pas contraignante et n'a aucun effet juridique à des fins de conformité ou d'application. En cas de questions relatives à l'exactitude des informations contenues dans le manuel d'utilisation, veuillez-vous référer à la version anglaise de ces contenus en tant que version officielle.

# Caractéristiques techniques

Description du paramètre	Valeur du paramètre		
Nom de produit	Coupe-stratifié		
Modèle	MSW-LFC9PRO	MSW-LFC13HD	MSW-LFC19HD
Dimensions du dispositif assemblé [largeur x longueur x hauteur ; mm].	362 x 910 x 642	460 x 1053-1237 x 720-945	578 x 847-930 x 900-1170
Réglage de la longueur de la poignée	néant	applicable	
Weight [kg]	4,8	8	12,4
Épaisseur de la lame de coupe [mm]	-	2,2	3
Largeur maximale de la coupe [mm].	230	330	490
Épaisseur maximale de la pièce [mm]	16		
Angle de coupe maximal <sup>[o]</sup>	45		

## 1. Description générale







Le manuel d'utilisation est conçu pour aider à l'utilisation sûre et sans problème de l'appareil. Le produit est conçu et fabriqué conformément à des directives techniques strictes, en utilisant des technologies et des composants de pointe. En outre, il est produit dans le respect des normes de qualité les plus strictes.

**N'UTILISEZ PAS L'UTILISATION DE L'APPAREIL SI VOUS N'AVEZ PAS LU ET COMPRIS CE MANUEL D'UTILISATION.**

Pour augmenter la durée de vie de l'appareil et garantir un fonctionnement sans problème, utilisez-le conformément à ce manuel d'utilisation et effectuez

régulièrement les tâches de maintenance. Les données techniques et les spécifications contenues dans ce manuel d'utilisation sont à jour. Le fabricant se réserve le droit d'apporter des modifications liées à l'amélioration de la qualité.

## Légende

	Lire les instructions avant l'utilisation.
	<b>AVERTISSEMENT !</b> ou <b>ATTENTION !</b> ou <b>RAPPEL !</b> Applicable à la situation donnée. (panneau d'avertissement général)
	Portez des lunettes de sécurité.
	Porter des gants de protection.
	<b>ATTENTION !</b> Éléments tranchants. Faites attention à ne pas vous couper.
	<b>ATTENTION !</b> Risque d'écrasement des mains !



**N'OUBLIEZ PAS !** Les dessins de ce manuel ne sont donnés qu'à titre d'illustration et certains détails peuvent différer du produit réel.

## 2. Sécurité d'utilisation



**ATTENTION !** Lire tous les avertissements de sécurité et toutes les instructions. Le non-respect des avertissements et des instructions peut entraîner des blessures graves, voire la mort.

Le terme "dispositif" ou "produit" dans les avertissements et dans la description du manuel fait référence à l'intitulé suivant: coupe-stratifié

---

## 2.1. Sécurité au travail

- a) Assurez-vous que le lieu de travail est propre et bien éclairé. Un lieu de travail désordonné ou mal éclairé peut entraîner des accidents. Essayez d'anticiper, d'observer ce qui se passe et de faire preuve de bon sens lorsque vous travaillez avec l'appareil.
- b) Si vous n'êtes pas certain que le produit fonctionne correctement ou si vous constatez des dommages, veuillez contacter le centre de service du fabricant.
- c) Seul le centre de service du fabricant peut effectuer des réparations sur le produit. N'essayez pas d'effectuer les réparations vous-même !
- d) Il est interdit aux enfants ou aux personnes non autorisées de pénétrer dans un poste de travail.
- e) Veuillez garder ce manuel à portée de main pour toute référence ultérieure. Si cet appareil est transmis à un tiers, le manuel doit être transmis avec lui.
- f) Conservez les éléments d'emballage et les petites pièces d'assemblage dans un endroit inaccessible aux enfants.
- g) Stocker le produit hors de la portée des enfants et des animaux.

## 2.2. Sécurité personnelle

- a) N'utilisez pas l'appareil lorsque vous êtes fatigué, malade ou sous l'influence de l'alcool, de stupéfiants ou de médicaments qui peuvent altérer de manière significative la capacité à utiliser l'appareil.
- b) L'appareil n'est pas conçu pour être manipulé par des personnes (y compris des enfants) dont les fonctions mentales et sensorielles sont limitées ou par des personnes manquant d'expérience et/ou de connaissances pertinentes, à moins qu'elles ne soient supervisées par une personne responsable de leur sécurité ou qu'elles aient reçu des instructions sur la façon d'utiliser l'appareil.
- c) L'appareil ne peut être manipulé que par des personnes physiquement aptes à le manipuler, correctement formées, familiarisées avec ce manuel et formées dans le cadre de la santé et de la sécurité au travail.
- d) Lorsque vous travaillez avec l'appareil, faites preuve de bon sens et restez vigilant. Une perte temporaire de concentration lors de l'utilisation de l'appareil peut entraîner des blessures graves.
- e) Utilisez l'équipement de protection individuelle requis pour travailler avec l'appareil, spécifié dans la section 1 (Légende). L'utilisation d'un équipement de protection individuelle correct et approuvé réduit le risque de blessure.

- 
- f) Ne surestimez pas vos capacités. Lorsque vous utilisez l'appareil, gardez votre équilibre et restez stable à tout moment. Cela permettra de mieux contrôler l'appareil dans des situations inattendues.
  - g) Ne portez pas de vêtements amples ni de bijoux. Tenez les cheveux, les vêtements et les gants éloignés des pièces en mouvement. Les vêtements amples, les bijoux ou les cheveux longs peuvent se prendre dans les pièces mobiles.
  - h) L'appareil n'est pas un jouet. Les enfants doivent être surveillés afin de s'assurer qu'ils ne jouent pas avec l'appareil.
  - i) Ne mettez pas les mains ou des objets sous la lame de coupe lorsque vous travaillez avec l'appareil. Ne touchez pas la lame lorsque vous utilisez ou transportez l'appareil.

### **2.3. Utilisation sûre des appareils**

- a) Assurez-vous que la lame est verrouillée avant d'affûter, de remplacer la lame, de nettoyer ou de ranger l'appareil. Il minimise le risque de coupures accidentelles.
- b) Lorsque vous n'utilisez pas l'appareil, rangez-le dans un endroit sûr, hors de portée des enfants et des personnes non familiarisées avec l'appareil et n'ayant pas lu le manuel d'utilisation. L'appareil peut présenter un danger entre les mains d'utilisateurs inexpérimentés.
- c) Maintenez l'appareil en parfait état technique.
- d) Gardez l'appareil hors de portée des enfants.
- e) Pour garantir l'intégrité opérationnelle de l'appareil, ne retirez pas les protections installées en usine et ne desserrez aucune vis.
- f) Nettoyez régulièrement l'appareil pour éviter que la saleté tenace ne s'accumule. Après un certain temps de fonctionnement, il peut y avoir des copeaux ou de la poussière à essuyer.
- g) Ne travaillez pas sur deux pièces en même temps.
- h) L'appareil n'est pas un jouet. Le nettoyage et l'entretien ne doivent pas être effectués par des enfants sans la surveillance d'une personne adulte.
- i) Il est interdit d'intervenir sur la structure de l'appareil afin d'en modifier les paramètres ou la construction.
- j) Gardez l'appareil à l'écart des sources de feu et de chaleur.
- k) Ne forcez pas sur l'appareil.
- l) La poignée ne peut pas être utilisée pour soulever l'appareil.
- m) La pièce à travailler doit être propre et placée dans une position horizontale stable, perpendiculairement à la lame.
- n) Lorsque vous tenez une pièce, la main doit se trouver à une distance d'au moins 20 cm de la lame.

- 
- o) N'utilisez pas l'appareil avec des pièces plus épaisses que celles recommandées. S'il y a une résistance pendant le fonctionnement, vérifiez l'affûtage de la lame. Si la lame est suffisamment aiguisée, la résistance signifie que la pièce est trop épaisse.
  - p) Vérifiez régulièrement l'affûtage de la lame. Une lame émoussée réduit considérablement l'efficacité du travail.
  - q) Ne laissez pas l'appareil sans surveillance et accessible aux enfants ou aux passants. Une fois le travail terminé, rangez l'appareil avec une lame verrouillée.



**ATTENTION** ! Malgré la conception sûre de l'appareil et ses caractéristiques de protection, et malgré l'utilisation d'éléments supplémentaires protégeant l'opérateur, il existe toujours un léger risque d'accident ou de blessure lors de l'utilisation de l'appareil. Restez vigilant et faites preuve de bon sens lorsque vous utilisez l'appareil.

---

### 3. Directives d'utilisation

Le produit est utilisé pour couper différents matériaux de plancher selon les dimensions et les angles requis.

**MATÉRIAUX À COUPER AVEC L'APPAREIL** : planchers plastifiés, vinyle, PCV, fibreciment, caoutchouc, cuir, liège, planchers en bois, planches pressées.

**L'utilisateur est responsable de tout dommage résultant d'une utilisation non intentionnelle de l'appareil.**

### 3.1. Description du dispositif

MSW-LFC9PRO

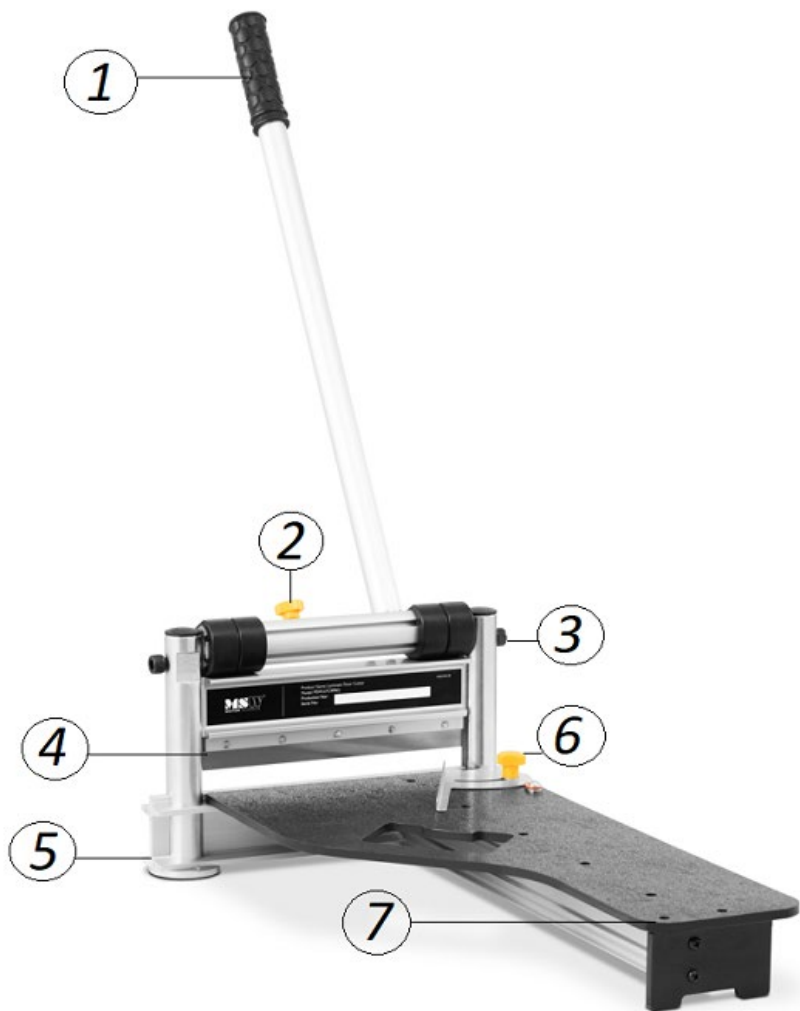



---

MSW-LFC13HD

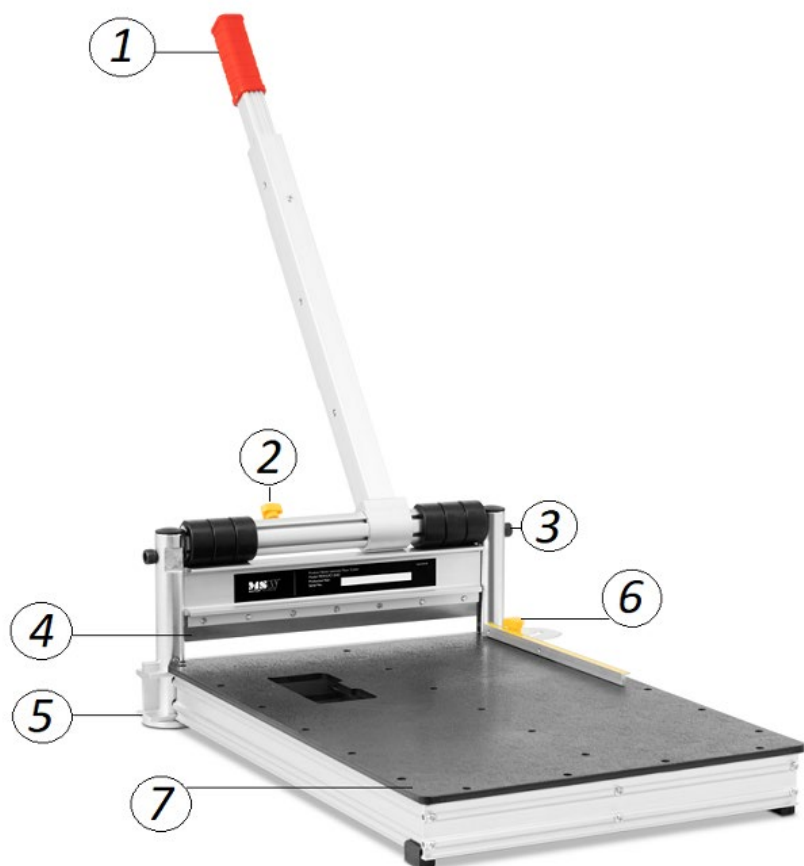

1. Poignée
2. Vis de blocage de la lame
3. Vis à épaulement
4. Lame de coupe
5. Pied
6. Pointeur d'angle de coupe
7. Plaque de travail

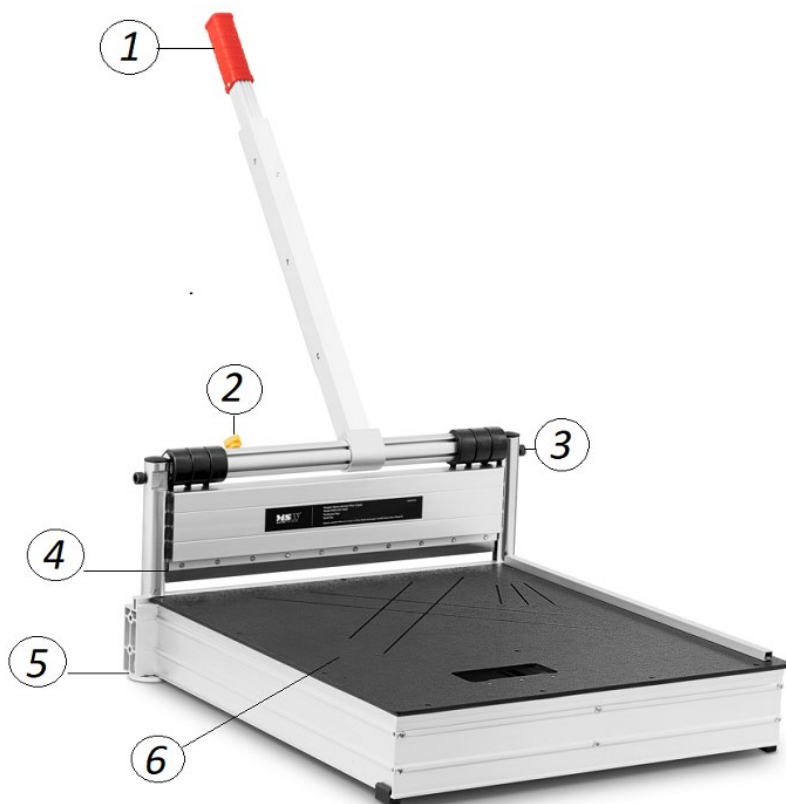

1. Poignée
2. Vis de blocage de la lame
3. Vis à épaulement
4. Lame de coupe
5. Pied (il y a 2 roues à l'arrière de l'appareil)
6. Plaque de travail avec indicateurs d'angle de coupe gravés

---

## 3.2. Préparation à l'utilisation

### LOCALISATION DE L'APPAREIL

L'appareil doit toujours être placé sur une surface plane, stable, propre et sèche, et être hors de portée des enfants et des personnes aux fonctions mentales et sensorielles limitées. L'appareil peut être monté sur le plan de travail, si nécessaire.

### ASSEMBLAGE DE L'APPAREIL

#### MSW-LFC9PRO

1. Il y a une barre de montage à l'arrière de la plaque de travail. Faites passer deux boulons dans les trous de la partie inférieure du cutter et dans les trous de l'extrémité de la barre de montage. Vissez-les dans la plaque de travail.
2. Placez la poignée dans le trou situé dans la partie supérieure du cutter. Alignez les trous du coupeur avec les trous de la poignée, guidez un boulon et vissez la poignée.

#### MSW-LFC13HD

1. Un châssis de montage se trouve à l'arrière de la plaque de travail. Trouvez les trous dans la partie inférieure du cutter (deux trous à gauche, deux trous au centre et deux trous à droite) et alignez-les avec les trous du châssis. Faites passer les boulons dans tous les trous et vissez-les dans la plaque de travail.
2. Dévissez l'écrou de l'indicateur d'angle de coupe. Prenez la plaque sur laquelle sont marqués les angles de coupe et placez-la sur la plaque de travail. Le côté le plus long de la plaque de l'angle de coupe doit se trouver sur la plaque de travail, et non à l'extérieur. Ajustez la position. Revissez l'écrou.
3. Placez la poignée sur la goupille dans la partie supérieure du coupeur. Alignez les trous de l'axe avec ceux de la poignée, faites passer un boulon et vissez la poignée.

#### MSW-LFC19HD

1. Il y a quatre trous dans la partie inférieure du cutter, de chaque côté, destinés à l'installation des roues. Alignez les trous de la plaque de montage des roues avec les trous correspondants du cutter, faites passer les boulons et vissez les roues au cutter.
2. Un châssis de montage se trouve à l'arrière de la plaque de travail. Trouvez les trous dans la partie inférieure du cutter (deux trous à gauche, deux trous au

---

centre et deux trous à droite) et alignez-les avec les trous du châssis. Faites passer les boulons dans tous les trous et vissez-les dans la plaque de travail.

3. Placez la poignée sur la goupille dans la partie supérieure du coupeur. Alignez les trous de l'axe avec ceux de la poignée, faites passer un boulon et vissez la poignée.

### 3.3. Utilisation de l'appareil

1. Placez une pièce sur la plaque de travail.
2. Réglez l'angle de coupe à l'aide du pointeur d'angle de coupe. MSW-LFC19HD: Alignez le côté de la pièce à travailler avec un marquage requis gravé sur la plaque de travail.
3. (Ne concerne pas le MSW-LFC9PRO) Appuyez sur le bouton à l'extrémité de la poignée pour libérer une goupille de verrouillage à l'intérieur de la poignée. Faites glisser le tube d'extension vers l'intérieur ou l'extérieur, selon les besoins. Une fois la longueur de la poignée réglée, verrouillez la goupille dans la poignée en relâchant le bouton.
4. Tenez fermement la poignée d'une main tout en libérant la vis de blocage de la lame de l'autre main.
5. En tirant la poignée vers le bas (en la rapprochant de la plaque de travail), on abaisse la lame. Il est recommandé d'effectuer des mouvements de descente rapides pour assurer une meilleure qualité des bords de la pièce.
6. Une fois le travail terminé, relevez la lame (en soulevant la poignée) et bloquez-la dans cette position à l'aide de la vis de blocage de la lame. Enlevez les copeaux ou la poussière de la plaque de travail à l'aide d'un chiffon sec ou d'une brosse. Placez la lame dans la position éventuellement inférieure et verrouillez la lame (position de rangement recommandée).

### 3.4. Nettoyage et entretien

- a) N'utilisez que des nettoyeurs non corrosifs pour nettoyer la surface.
  - b) Stockez l'appareil dans un endroit sec et frais, à l'abri de l'humidité et de l'exposition directe à la lumière du soleil.
  - c) L'appareil doit être régulièrement inspecté pour vérifier son efficacité technique et repérer les éventuels dommages.
- a) Utilisez un chiffon sec ou une brosse pour nettoyer l'appareil.

- d) N'utilisez pas d'objets pointus et/ou métalliques pour le nettoyage (par exemple, une brosse métallique ou une spatule en métal) car ils pourraient endommager le matériau de surface de l'appareil.
- e) Ne nettoyez pas l'appareil avec une substance acide, des agents à usage médical, des diluants, du carburant, des huiles ou d'autres substances chimiques car cela pourrait endommager l'appareil.
- b) Après avoir effectué 500 coupes, il est recommandé de graisser le mécanisme avec de l'huile 10W-30. Pour ce faire, retirez les couvercles en caoutchouc des montants situés de chaque côté de l'appareil et versez-y un peu d'huile ; remettez les couvercles en place ensuite.

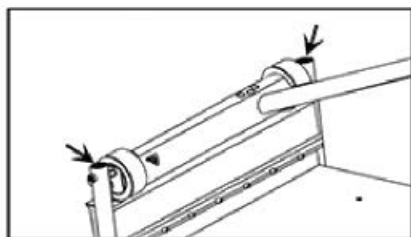

#### **AIGUISAGE :**

1. Placez la lame (à l'aide de la poignée) dans la position qui permet à une pierre à aiguiser de se déplacer librement sous la lame.
2. Verrouillez la position avec la vis de blocage de la lame.
3. Déplacez la pierre à aiguiser sur la lame (d'avant en arrière) jusqu'à ce qu'elle soit suffisamment aiguisée.
4. Retirez la pierre à aiguiser.

#### **LE REMPLACEMENT DE LA LAME :**

1. Vissez la lame hors du panneau avant du cutter.
2. Alignez les trous de la nouvelle lame avec les trous du panneau avant, guidez les boulons et vissez-les dans le panneau.

#### **Lames adaptées :**

<b>Modèle de coupe</b>	<b>Modèle de lame ; nom</b>
<ul style="list-style-type: none"> <li>• MSW-LFC9PRO</li> </ul>	<ul style="list-style-type: none"> <li>• OSTRZE MSW-LFC9PRO ; 8110-8090-BL</li> </ul>
<ul style="list-style-type: none"> <li>• MSW-LFC13HD</li> </ul>	<ul style="list-style-type: none"> <li>• OSTRZE MSW-LFC13HD ; 8110-8095-BL</li> </ul>

---

- MSW-LFC19HD

- OSTRZE MSW-LFC19HD ; 8110-8096-BL



Questo manuale di istruzioni è stato tradotto con la traduzione automatica. Ci sforziamo costantemente di fornire una traduzione accurata. Tuttavia, nessuna traduzione automatica è perfetta, né intende sostituire la traduzione umana. Il manuale di istruzioni ufficiale è nella versione inglese. Eventuali discrepanze o differenze create dalla traduzione non sono vincolanti e non hanno alcun effetto legale ai fini della conformità o dell'esecuzione. In caso di domande relative all'accuratezza delle informazioni contenute nel manuale di istruzioni, consultare la versione inglese dei contenuti, in quanto questa è la versione ufficiale.

## Dati tecnici

Descrizione del parametro	Valore del parametro		
Nome del prodotto	Taglierina per laminato		
Modello	MSW-LFC9PRO	MSW-LFC13HD	MSW-LFC19HD
Dimensioni del dispositivo assemblato [larghezza x lunghezza x altezza; mm].	362 x 910 x 642	460 x 1053-1237 x 720-945	578 x 847-930 x 900-1170
Regolazione della lunghezza dell'impugnatura	non applicabile	applicabile	
Weight [kg]	4,8	8	12,4
Spessore della lama di taglio [mm]	-	2,2	3
Larghezza massima di taglio [mm]	230	330	490
Spessore massimo del pezzo [mm]	16		
Angolo di taglio massimo <sup>[o]</sup>	45		

### 1. Descrizione generale







Il manuale d'uso è stato concepito per aiutare a utilizzare il dispositivo in modo sicuro e senza problemi. Il prodotto è progettato e realizzato in conformità a rigorose linee guida tecniche, utilizzando tecnologie e componenti all'avanguardia. Inoltre, è prodotto in conformità ai più severi standard di qualità.

**NON UTILIZZARE IL DISPOSITIVO SE NON SI È LETTO E COMPRESO A FONDO IL PRESENTE MANUALE D'USO.**

Per aumentare la durata del prodotto e garantire un funzionamento senza problemi, utilizzare l'apparecchio in conformità alle presenti istruzioni per l'uso ed eseguire regolarmente le operazioni di manutenzione. I dati tecnici e le specifiche contenute in

questo manuale d'uso sono aggiornati. Il produttore si riserva il diritto di apportare modifiche legate al miglioramento della qualità.

## Leggenda

	Leggere le istruzioni prima dell'uso.
	<b>AVVERTENZA!</b> o <b>ATTENZIONE!</b> o <b>RICORDA!</b> Applicabile alla situazione data. (cartello di avvertimento generale)
	Indossare gli occhiali protettivi.
	Indossare guanti di protezione.
	<b>ATTENZIONE!</b> Elementi taglienti. Fare attenzione a non tagliarsi.
	<b>ATTENZIONE!</b> Pericolo di schiacciamento delle mani!



**ATTENZIONE!** I disegni contenuti in questo manuale sono solo a scopo illustrativo e in alcuni dettagli possono differire dal prodotto reale.

## 2. Sicurezza d'uso



**ATTENZIONE!** Leggere tutte le avvertenze relative alla sicurezza e tutte le istruzioni. La mancata osservanza delle avvertenze e delle istruzioni può causare gravi lesioni o addirittura la morte.

Nelle avvertenze e nelle istruzioni i termini "dispositivo" o "prodotto" si riferiscono alla taglierina per laminato.



---

## 2.1. Sicurezza sul posto di lavoro

- a) Assicuratevi che il luogo di lavoro sia pulito e ben illuminato. Un luogo di lavoro disordinato o poco illuminato può essere causa di incidenti. Cercate di pensare in anticipo, di osservare ciò che accade e di usare il buon senso quando lavorate con il dispositivo.
- b) Se non si è sicuri che il prodotto funzioni correttamente o se si riscontrano danni, contattare il centro di assistenza del produttore.
- c) Solo il centro di assistenza del produttore può effettuare le riparazioni del prodotto. Non tentare di effettuare riparazioni da soli!
- d) Ai bambini o alle persone non autorizzate è vietato l'accesso alla postazione di lavoro.
- e) Conservare questo manuale per future consultazioni. Se il dispositivo viene ceduto a terzi, il manuale deve essere trasmesso con esso.
- f) Conservare gli elementi dell'imballaggio e le piccole parti di montaggio in un luogo non accessibile ai bambini.
- g) Tenere il dispositivo lontano dalla portata dei bambini e degli animali.

## 2.2. Sicurezza personale

- a) Non utilizzare il dispositivo in caso di stanchezza, malattia o sotto l'effetto di alcol, narcotici o farmaci che possono compromettere in modo significativo la capacità di utilizzo del dispositivo.
- b) Il dispositivo non è progettato per essere utilizzato da persone (compresi i bambini) con funzioni mentali e sensoriali limitate o da persone prive di esperienza e/o conoscenza in materia, a meno che non siano sorvegliate da una persona responsabile della loro sicurezza o abbiano ricevuto istruzioni sull'uso del dispositivo.
- c) Il dispositivo può essere maneggiato solo da persone fisicamente idonee, adeguatamente addestrate, che conoscono il presente manuale e che sono state formate nell'ambito della salute e della sicurezza sul lavoro.
- d) Quando si lavora con il dispositivo, usare il buon senso e rimanere vigili. Una temporanea perdita di concentrazione durante l'uso del dispositivo può causare gravi lesioni.
- e) Utilizzare i dispositivi di protezione individuale necessari per lavorare con il dispositivo, come specificato nella sezione 1 (Legenda).  
L'uso di dispositivi di protezione personale corretti e approvati riduce il rischio di lesioni.
- f) Non sopravvalutate le vostre capacità. Quando si utilizza il dispositivo, mantenere l'equilibrio e rimanere sempre stabili. In questo modo è possibile controllare meglio il dispositivo in situazioni impreviste.

- 
- g) Non indossare abiti larghi o gioielli. Tenere capelli, vestiti e guanti lontani dalle parti in movimento. Abiti larghi, gioielli o capelli lunghi possono impigliarsi nelle parti in movimento.
  - h) Il dispositivo non è un giocattolo. I bambini devono essere sorvegliati per evitare che giochino con il dispositivo.
  - i) Non mettere mani o oggetti sotto la lama di taglio quando si lavora con il dispositivo. Non toccare la lama durante l'uso o il trasporto del dispositivo.

### **2.3. Utilizzo sicuro del dispositivo**

- a) Assicurarsi che la lama sia bloccata prima di affilare, sostituire la lama, pulire o riporre il dispositivo. Riduce al minimo il rischio di tagli accidentali.
- b) Quando non viene utilizzato, conservarlo in un luogo sicuro, lontano da bambini e persone che non hanno familiarità con il dispositivo e che non hanno letto il manuale d'uso. Il dispositivo può costituire un pericolo nelle mani di utenti inesperti.
- c) Mantenere il dispositivo in perfette condizioni tecniche.
- d) Tenere il dispositivo fuori dalla portata dei bambini.
- e) Per garantire l'integrità operativa del dispositivo, non rimuovere le protezioni montate in fabbrica e non allentare le viti.
- f) Pulire regolarmente il dispositivo per evitare l'accumulo di sporco ostinato. Dopo un certo periodo di funzionamento, è possibile che rimangano trucioli o polvere da pulire.
- g) Non lavorare su due pezzi contemporaneamente.
- h) Il dispositivo non è un giocattolo. La pulizia e la manutenzione non possono essere eseguite dai bambini senza la supervisione di un adulto.
- i) È vietato interferire con la struttura del dispositivo per modificarne i parametri o la costruzione.
- j) Tenere il dispositivo lontano da fonti di fuoco e di calore.
- k) Non esercitare alcuna forza sul dispositivo.
- l) L'impugnatura non può essere utilizzata per sollevare il dispositivo.
- m) Il pezzo da lavorare deve essere pulito e posizionato in modo stabile e orizzontale, perpendicolarmente alla lama.
- n) Quando si tiene un pezzo in lavorazione, la mano deve trovarsi a una distanza di almeno 20 cm dalla lama.
- o) Non utilizzare il dispositivo con pezzi di spessore superiore a quello consigliato. Se si riscontra una resistenza durante il funzionamento, controllare l'affilatura della lama. Se la lama è sufficientemente affilata, la resistenza significa che il pezzo è troppo spesso.
- p) Controllare regolarmente l'affilatura della lama. Una lama smussata riduce notevolmente l'efficacia del lavoro.

- 
- q) Non lasciare il dispositivo incustodito e accessibile ai bambini o agli astanti. Al termine del lavoro, riporre il dispositivo con la lama bloccata.



**ATTENZIONE!** Nonostante il design sicuro del dispositivo e le sue caratteristiche di protezione, e nonostante l'utilizzo di elementi aggiuntivi per la protezione dell'operatore, esiste comunque un leggero rischio di incidenti o lesioni durante l'utilizzo del dispositivo. Rimanere vigili e usare il buon senso quando si utilizza il dispositivo.

---

### 3. Linee guida per l'uso

Il prodotto viene utilizzato per tagliare diversi materiali per pavimenti secondo le dimensioni e gli angoli richiesti.

**MATERIALI DA TAGLIARE CON L'APPARECCHIO:** pavimenti plastificati, vinile, PCV, fibrocemento, gomma, cuoio, sughero, pavimenti in legno, pannelli pressati.

**L'utente è responsabile di eventuali danni derivanti dall'uso non intenzionale del dispositivo.**

### 3.1. Descrizione del dispositivo

MSW-LFC9PRO

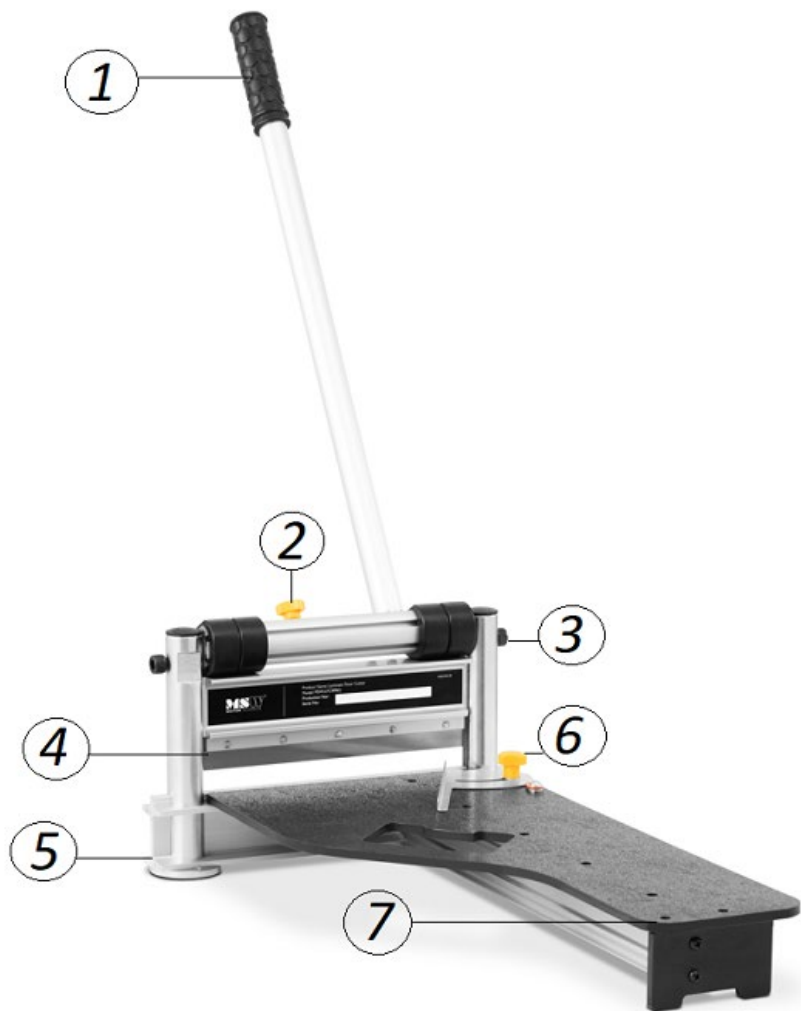

---

MSW-LFC13HD

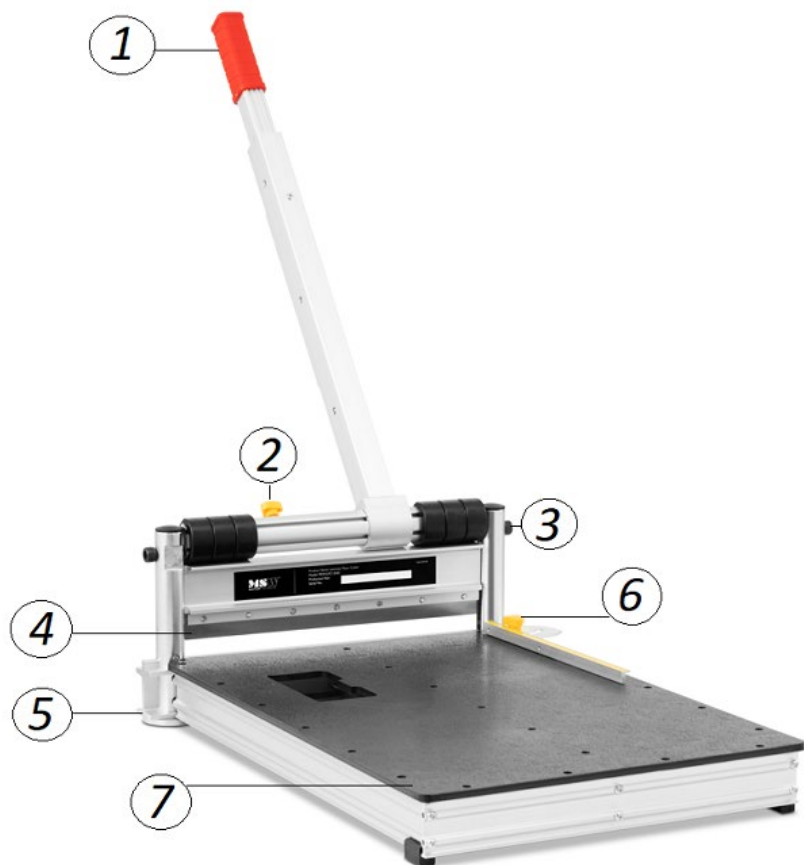

1. Maniglia
2. Vite di bloccaggio della lama
3. Vite a spalla
4. Lama da taglio
5. Piede
6. Puntatore dell'angolo di taglio
7. Piastra di lavoro

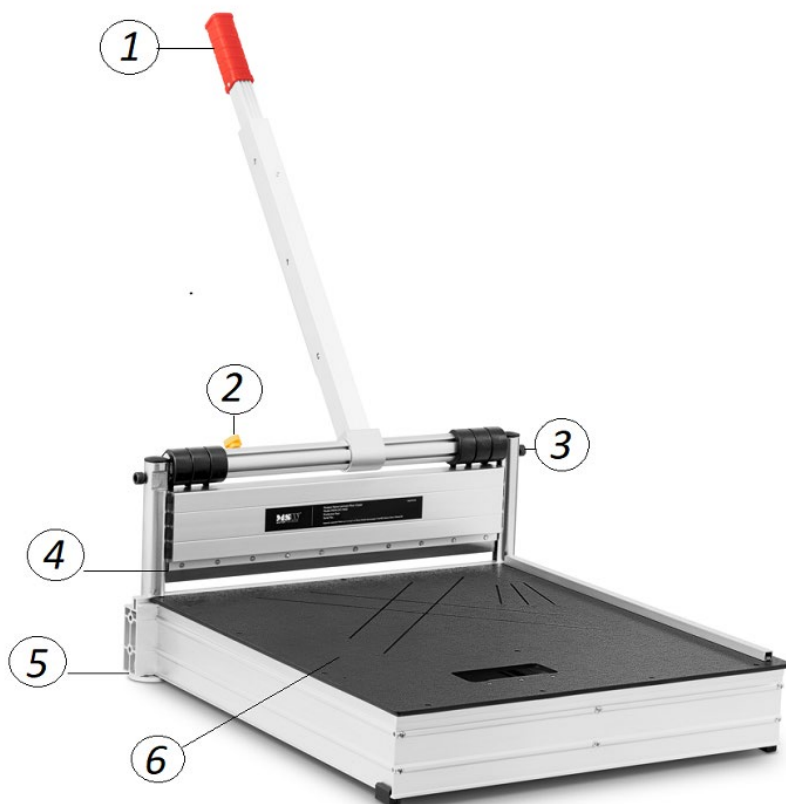

1. Maniglia
2. Vite di bloccaggio della lama
3. Vite a spalla
4. Lama da taglio
5. Piede (ci sono 2 ruote sul retro del dispositivo)
6. Piastra di lavoro con indicatori dell'angolo di taglio incisi

---

## 3.2. Preparazione all'uso

### LOCALIZZAZIONE DEL DISPOSITIVO

Il dispositivo deve essere sempre posizionato su una superficie piana, stabile, pulita e asciutta e deve essere fuori dalla portata dei bambini e delle persone con funzioni mentali e sensoriali limitate. Se necessario, l'apparecchio può essere montato sulla superficie di lavoro.

### MONTAGGIO DEL DISPOSITIVO

#### MSW-LFC9PRO

1. Sul retro della piastra di lavoro è presente una barra di montaggio. Far passare due bulloni attraverso i fori nella parte inferiore della fresa e i fori all'estremità della barra di montaggio. Avvitarli nella piastra di lavoro.
2. Inserire l'impugnatura nel foro della parte superiore della taglierina. Allineare i fori della fresa con i fori dell'impugnatura, inserire un bullone e avvitare l'impugnatura.

#### MSW-LFC13HD

1. Sul retro della piastra di lavoro è presente un telaio di montaggio. Individuare i fori nella parte inferiore della fresa (due fori a sinistra, due fori al centro e due fori a destra) e allinearli con i fori del telaio. Far passare i bulloni attraverso tutti i fori e avvitarli nella piastra di lavoro.
2. Svitare il dado della lancetta dell'angolo di taglio. Prendere la piastra con gli angoli di taglio segnati e posizionarla sulla piastra di lavoro. Il lato più lungo della piastra dell'angolo di taglio deve trovarsi sulla piastra di lavoro, non all'esterno. Regolare la posizione. Riavvitare il dado.
3. Inserire l'impugnatura sul perno nella parte superiore della taglierina. Allineare i fori del perno con quelli della maniglia, far passare un bullone e avvitare la maniglia.

#### MSW-LFC19HD

1. Nella parte inferiore della fresa, su ciascun lato, sono presenti quattro fori per l'installazione delle ruote. Allineare i fori della piastra di montaggio delle ruote con i relativi fori della fresa, far passare i bulloni e avvitare le ruote alla fresa.
2. Sul retro della piastra di lavoro è presente un telaio di montaggio. Individuare i fori nella parte inferiore della fresa (due fori a sinistra, due fori al centro e due



---

fori a destra) e allinearli con i fori del telaio. Far passare i bulloni attraverso tutti i fori e avvitarli nella piastra di lavoro.

3. Inserire l'impugnatura sul perno nella parte superiore della taglierina. Allineare i fori del perno con quelli della maniglia, far passare un bullone e avvitare la maniglia.

### **3.3. Utilizzo del dispositivo.**

1. Posizionare un pezzo sulla piastra di lavoro.
2. Impostare l'angolo di taglio utilizzando l'indicatore dell'angolo di taglio. MSW-LFC19HD: allineare il lato del pezzo da lavorare con la marcatura richiesta incisa sulla piastra di lavoro.
3. (Non riguarda MSW-LFC9PRO) Premere il pulsante all'estremità dell'impugnatura per sbloccare il perno di bloccaggio all'interno dell'impugnatura. Far scorrere il tubo di prolunga verso l'interno o verso l'esterno, a seconda delle necessità. Una volta impostata la lunghezza dell'impugnatura, bloccare il perno nell'impugnatura rilasciando il pulsante.
4. Tenere saldamente l'impugnatura con una mano e rilasciare la vite di bloccaggio della lama con la seconda mano.
5. Tirando l'impugnatura verso il basso (avvicinandola alla piastra di lavoro) si abbassa la lama. Si consiglia di eseguire movimenti rapidi verso il basso per garantire una migliore qualità dei bordi del pezzo.
6. Al termine del lavoro, sollevare la lama (sollevando l'impugnatura) e bloccarla in tale posizione con la vite di bloccaggio della lama. Rimuovere i trucioli o la polvere dalla piastra di lavoro con un panno asciutto o una spazzola. Posizionare la lama nella posizione eventualmente più bassa e bloccarla (posizione di stoccaggio consigliata).

### **3.4. Pulizia e manutenzione**

- a) Per la pulizia della superficie utilizzare esclusivamente detersivi non corrosivi.
- b) Conservare l'unità in un luogo asciutto e fresco, al riparo dall'umidità e dall'esposizione diretta alla luce solare.
- c) Il dispositivo deve essere ispezionato regolarmente per verificarne l'efficienza tecnica e individuare eventuali danni.
- a) Per pulire il dispositivo, utilizzare un panno o una spazzola asciutti.

- d) Non utilizzare oggetti affilati e/o metallici per la pulizia (ad esempio una spazzola metallica o una spatola di metallo) perché potrebbero danneggiare il materiale superficiale dell'apparecchio.
- e) Non pulire il dispositivo con sostanze acide, agenti per scopi medici, diluenti, carburante, oli o altre sostanze chimiche perché potrebbero danneggiare il dispositivo.
- b) Dopo aver effettuato 500 tagli, si raccomanda di ingrassare il meccanismo con olio 10W-30. A tale scopo, rimuovere i coperchi di gomma dai montanti su ciascun lato del dispositivo e versare un po' d'olio; rimettere poi i coperchi.

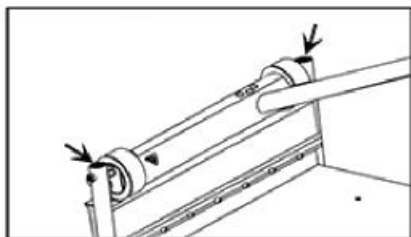

#### **AFFILATURA:**

1. Posizionare la lama (utilizzando l'impugnatura) in modo da consentire alla pietra abrasiva di muoversi liberamente sotto la lama.
2. Bloccare la posizione con la vite di bloccaggio della lama.
3. Muovete la pietra per affilare la lama (avanti e indietro) finché non è sufficientemente affilata.
4. Rimuovere la pietra dentata.

#### **SOSTITUZIONE DELLA LAMA:**

1. Avvitare la lama dal pannello frontale del plotter.
2. Allineare i fori della nuova lama con i fori del pannello anteriore, guidare i bulloni e avvitarli nel pannello.

#### **Lame adatte:**

<b>Modello di fresa</b>	<b>Modello di lama; nome</b>
<ul style="list-style-type: none"> <li>• MSW-LFC9PRO</li> </ul>	<ul style="list-style-type: none"> <li>• OSTRZE MSW-LFC9PRO; 8110-8090-BL</li> </ul>
<ul style="list-style-type: none"> <li>• MSW-LFC13HD</li> </ul>	<ul style="list-style-type: none"> <li>• OSTRZE MSW-LFC13HD; 8110-8095-BL</li> </ul>

---

- MSW-LFC19HD

- OSTRZE MSW-LFC19HD; 8110-8096-BL



Este manual de instrucciones ha sido traducido automáticamente. Nos esforzamos constantemente por ofrecer una traducción precisa. Sin embargo, ninguna traducción automática es perfecta. Tampoco pretende sustituir a la traducción realizada por un ser humano. El manual de instrucciones oficial es la versión inglesa. Cualquier discrepancia o diferencia en la traducción no es vinculante ni tiene ningún efecto legal a efectos de cumplimiento o ejecución. En caso de duda sobre la exactitud de la información incluida en las instrucciones de uso, consulte la versión inglesa de estos contenidos, ya que esta es la versión oficial.

# Características técnicas

Descripción del parámetro	Valor del parámetro		
Nombre del producto	Guillotina para laminado		
Modelo	MSW-LFC9PRO	MSW-LFC13HD	MSW-LFC19HD
Dimensiones del aparato montado [anchura x longitud x altura; mm].	362 x 910 x 642	460 x 1053-1237 x 720-945	578 x 847-930 x 900-1170
Ajuste de la longitud del asa	no aplica	aplicable	
Weight [kg]	4,8	8	12,4
Espesor de la cuchilla de corte [mm]	-	2,2	3
Anchura máxima de corte [mm]	230	330	490
Espesor máximo de la pieza [mm]	16		
Ángulo de corte máximo <sup>[o]</sup>	45		

## 1. Descripción general







El manual del usuario está diseñado para ayudarle a utilizar el aparato de forma segura y sin problemas. El producto se diseña y fabrica siguiendo estrictas directrices técnicas, con tecnologías y componentes de última generación. Además, se produce cumpliendo las normas de calidad más estrictas.

**NO UTILICE EL DISPOSITIVO A MENOS QUE HAYA LEÍDO Y COMPRENDIDO COMPLETAMENTE ESTE MANUAL DEL USUARIO.**

Para aumentar la vida útil del aparato y garantizar un funcionamiento sin problemas, utilícelo de acuerdo con este manual de usuario y realice periódicamente las tareas de mantenimiento. Los datos técnicos y las especificaciones de este manual de usuario

están actualizados. El fabricante se reserva el derecho a introducir cambios relacionados con la mejora de la calidad.

## Leyenda

	Leer las instrucciones antes de usar.
	<b>ADVERTENCIA!</b> o <b>PRECAUCIÓN!</b> o <b>RECUERDA!</b> Aplicable a la situación dada. (señal de advertencia general)
	Utilizar gafas de seguridad.
	Usar guantes de protección.
	<b>ATENCIÓN</b> Partes afiladas. Ten cuidado de no cortarte.
	<b>ATENCIÓN</b> ¡Peligro de aplastamiento de manos!



**¡RECUERDE!** Los dibujos de este manual son meramente ilustrativos y en algunos detalles pueden diferir del producto real.

## 2. Seguridad de uso



**ATENCIÓN** Leer todas las advertencias de seguridad y todos los manuales e instrucciones. El incumplimiento de las advertencias e instrucciones puede provocar lesiones graves e incluso la muerte.

Los términos "aparato" o "producto" se utilizan en las advertencias e instrucciones para referirse a la guillotina para laminado.

---

## 2.1. Seguridad en el lugar de trabajo

- a) Asegúrate de que el lugar de trabajo está limpio y bien iluminado. Un lugar de trabajo desordenado o mal iluminado puede provocar accidentes. Intente pensar con antelación, observe lo que ocurre y utilice el sentido común cuando trabaje con el aparato.
- b) Si no está seguro de si el producto funciona correctamente o si detecta algún daño, póngase en contacto con el servicio técnico del fabricante.
- c) Sólo el centro de servicio técnico del fabricante puede realizar reparaciones en el producto. No intente repararlo usted mismo.
- d) Se prohíbe la entrada de niños o personas no autorizadas en un puesto de trabajo.
- e) Conserve este manual para futuras consultas. Si este aparato se entrega a un tercero, el manual debe entregarse con él.
- f) Guarde los elementos de embalaje y las piezas pequeñas de montaje en un lugar que no esté al alcance de los niños.
- g) Mantener el equipo fuera del alcance de los niños y los animales.

## 2.2. Seguridad personal

- a) No utilice el aparato si está cansado, enfermo o bajo los efectos del alcohol, estupefacientes o medicamentos que puedan mermar considerablemente la capacidad de manejo del aparato.
- b) El aparato no está diseñado para ser manejado por personas (incluidos niños) con funciones mentales y sensoriales limitadas o personas que carezcan de la experiencia y/o los conocimientos pertinentes, a menos que estén supervisadas por una persona responsable de su seguridad o hayan recibido instrucciones sobre cómo manejar el aparato.
- c) El aparato sólo puede ser manipulado por personas físicamente aptas para su manejo, debidamente formadas, familiarizadas con este manual y formadas en el ámbito de la seguridad e higiene en el trabajo.
- d) Cuando trabaje con el dispositivo, utilice el sentido común y manténgase alerta. La pérdida temporal de concentración durante el uso del aparato puede provocar lesiones graves.
- e) Utilice el equipo de protección individual necesario para trabajar con el dispositivo, especificado en la sección 1 (Leyenda).  
El uso de equipos de protección individual correctos y homologados reduce el riesgo de lesiones.

- 
- f) No sobreestime sus capacidades. Cuando utilice el dispositivo, mantenga el equilibrio y permanezca estable en todo momento. Esto garantizará un mejor control del dispositivo en situaciones inesperadas.
  - g) No lleve ropa suelta ni joyas. Mantenga el pelo, la ropa y los guantes alejados de las piezas en movimiento. La ropa suelta, las joyas o el pelo largo pueden quedar atrapados en las piezas móviles.
  - h) El aparato no es un juguete. Los niños deben ser supervisados para asegurarse de que no juegan con el aparato.
  - i) No coloque las manos ni objetos debajo de la cuchilla de corte cuando trabaje con el aparato. No toque la cuchilla cuando utilice o transporte el aparato.

### **2.3. Uso seguro del dispositivo**

- a) Asegúrese de que la cuchilla esté bloqueada antes de afilar, sustituir la cuchilla, limpiar o guardar el aparato. Minimiza el riesgo de cortes accidentales.
- b) Cuando no lo utilice, guárdelo en un lugar seguro, lejos del alcance de los niños y de personas no familiarizadas con el aparato que no hayan leído el manual de instrucciones. El aparato puede suponer un peligro en manos de usuarios inexpertos.
- c) Mantenga el aparato en perfectas condiciones técnicas.
- d) Mantenga el aparato fuera del alcance de los niños.
- e) Para garantizar la integridad de funcionamiento del aparato, no retire las protecciones instaladas en fábrica ni afloje ningún tornillo.
- f) Limpie el aparato con regularidad para evitar que se acumule suciedad persistente. Después de algún tiempo de funcionamiento, puede haber una cierta cantidad de virutas o polvo para limpiar.
- g) No trabaje en dos piezas al mismo tiempo.
- h) El aparato no es un juguete. La limpieza y el mantenimiento no deben ser realizados por niños sin la supervisión de una persona adulta.
- i) Está prohibido interferir en la estructura del aparato para modificar sus parámetros o su construcción.
- j) Mantenga el aparato alejado de fuentes de fuego y calor.
- k) No fuerce el aparato.
- l) El asa no puede utilizarse para levantar el aparato.
- m) La pieza de trabajo debe estar limpia y colocada en una posición horizontal estable y perpendicular a la cuchilla.
- n) Al sujetar una pieza de trabajo, la mano debe estar a una distancia mínima de 20 cm de la cuchilla.
- o) No utilice el aparato con piezas más gruesas que las recomendadas. Si hay resistencia durante el funcionamiento, compruebe el afilado de la cuchilla. Si la cuchilla está bien afilada, la resistencia significa que la pieza es demasiado gruesa.

- 
- p) Compruebe regularmente el afilado de la cuchilla. Una hoja desafilada reduce considerablemente la eficacia del trabajo.
  - q) No deje el aparato desatendido y al alcance de niños o transeúntes. Una vez finalizado el trabajo, guarde el dispositivo con la hoja bloqueada.

**ATENCIÓN**

A pesar del diseño seguro del aparato y de sus características de protección, y a pesar del uso de elementos adicionales que protegen al operador, sigue existiendo un ligero riesgo de accidente o lesión al utilizar el aparato. Mantente alerta y utiliza el sentido común cuando utilices el dispositivo.



---

### 3. Directrices de uso

El producto se utiliza para cortar diferentes materiales de tarima según las dimensiones y ángulos requeridos.

**MATERIALES QUE SE PUEDEN CORTAR CON EL DISPOSITIVO:** tarimas plastificadas, vinilo, PCV, fibrocemento, caucho, cuero, corcho, tarimas de madera, tableros prensados.

**El usuario es responsable de los daños derivados de un uso no previsto del aparato.**

### 3.1. Descripción del dispositivo

MSW-LFC9PRO

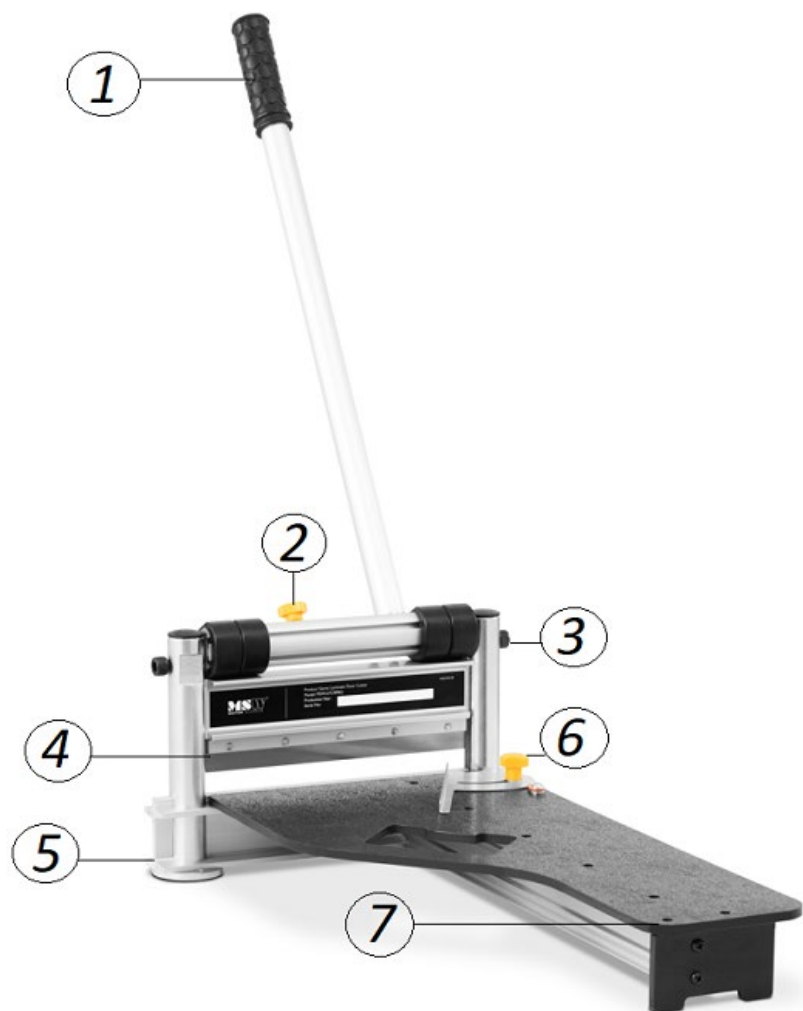

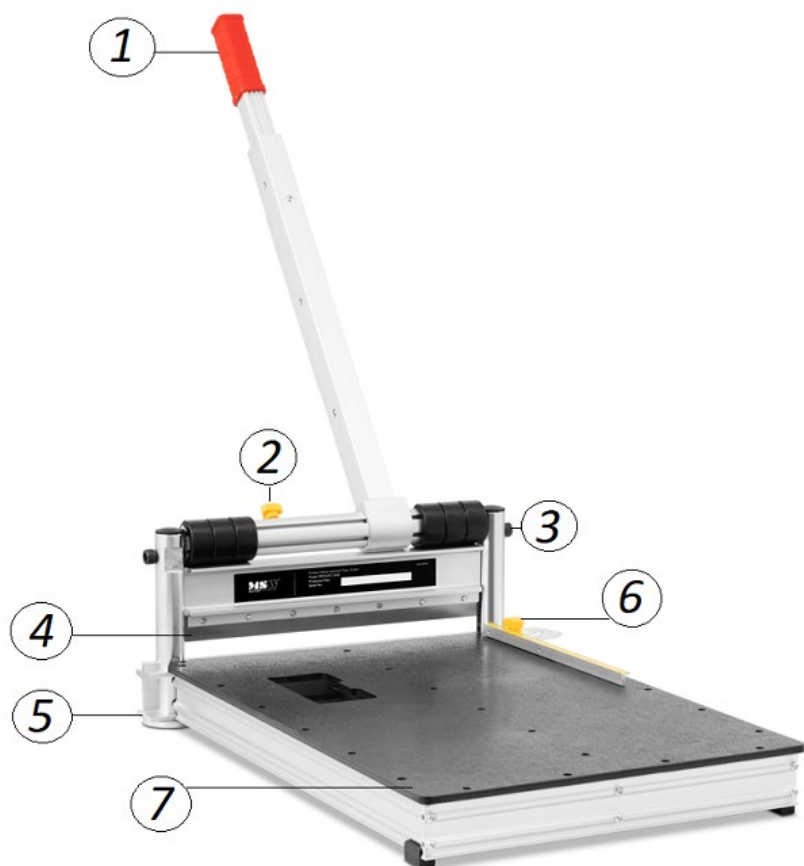

1. Agarradero
2. Tornillo de bloqueo de la cuchilla
3. Tornillo de hombro
4. Cuchilla de corte
5. Pie
6. Indicador de ángulo de corte
7. Placa de trabajo

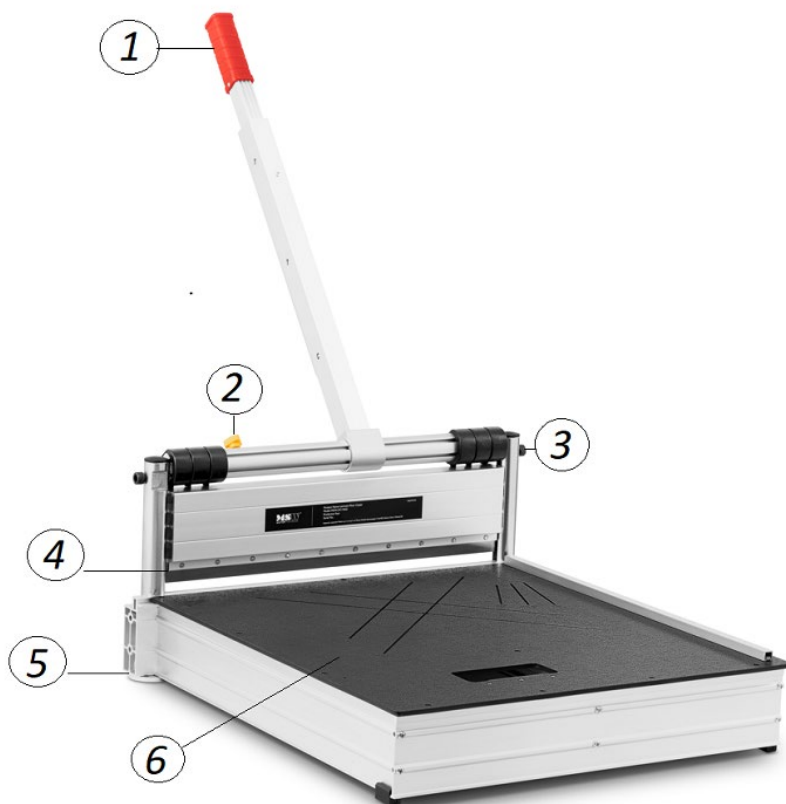

1. Agarradero
2. Tornillo de bloqueo de la cuchilla
3. Tornillo de hombro
4. Cuchilla de corte
5. Pie (hay 2 ruedas en la parte trasera del aparato)
6. Placa de trabajo con indicadores de ángulo de corte grabados

---

## 3.2. Preparación para su uso

### LOCALIZACIÓN DEL DISPOSITIVO

El aparato debe colocarse siempre sobre una superficie plana, estable, limpia y seca, y fuera del alcance de los niños y de las personas con funciones mentales y sensoriales limitadas. En caso necesario, el aparato puede montarse en la superficie de trabajo.

### MONTAJE DEL DISPOSITIVO

#### MSW-LFC9PRO

1. Hay una barra de montaje en la parte posterior de la placa de trabajo. Guíe dos pernos a través de los orificios de la parte inferior de la cortadora y los orificios del extremo de la barra de montaje. Atornillelos en la placa de trabajo.
2. Coloque el mango en el orificio de la parte superior de la cortadora. Alinee los orificios del cortador con los del mango, guíe un perno y atornille el mango.

#### MSW-LFC13HD

1. Hay un chasis de montaje en la parte posterior de la placa de trabajo. Localice los orificios en la parte inferior de la cortadora (dos orificios a la izquierda, dos orificios en el centro y dos orificios a la derecha) y alinéelos con los orificios del chasis. Guíe los pernos a través de todos los orificios y atornílelos en la placa de trabajo.
2. Desenrosque la tuerca del puntero del ángulo de corte. Tome la placa con los ángulos de corte marcados y colóquela sobre la placa de trabajo. El lado más largo de la placa de ángulo de corte debe estar en la placa de trabajo, no fuera. Ajusta la posición. Vuelva a enroscar la tuerca.
3. Coloque el mango en el pasador de la parte superior de la cortadora. Alinee los orificios del pasador con los de la empuñadura, pase un perno y atornille la empuñadura.

#### MSW-LFC19HD

1. Hay cuatro agujeros en la parte inferior de la cortadora en cada lado designados para la instalación de ruedas. Alinee los orificios de la placa de montaje de las ruedas con los orificios correspondientes de la cortadora, guíe los pernos a través de ellos y atornille las ruedas a la cortadora.
2. Hay un chasis de montaje en la parte posterior de la placa de trabajo. Localice los orificios en la parte inferior de la cortadora (dos orificios a la izquierda, dos

---

orificios en el centro y dos orificios a la derecha) y alinéelos con los orificios del chasis. Guíe los pernos a través de todos los orificios y atorníllelos en la placa de trabajo.

3. Coloque el mango en el pasador de la parte superior de la cortadora. Alinee los orificios del pasador con los de la empuñadura, pase un perno y atornille la empuñadura.

### **3.3. Manejo del equipo.**

1. Coloque una pieza en la placa de trabajo.
2. Ajuste el ángulo de corte con el puntero de ángulo de corte. MSW-LFC19HD: Alinee el lado de la pieza de trabajo con una marca requerida grabada en la placa de trabajo.
3. (No afecta al MSW-LFC9PRO) Pulse el botón situado en el extremo del mango para liberar un pasador de bloqueo en el interior del mango. Deslice el tubo de extensión hacia dentro o hacia fuera, según sea necesario. Una vez ajustada la longitud de la empuñadura, bloquee el pasador en la empuñadura soltando el botón.
4. Sujete firmemente el mango con una mano mientras suelta el tornillo de bloqueo de la cuchilla con la segunda.
5. Tirando de la empuñadura hacia abajo (acercándola a la placa de trabajo) se baja la cuchilla. Se recomienda realizar movimientos descendentes rápidos para garantizar una mejor calidad de los bordes de la pieza.
6. Una vez finalizado el trabajo, levante la cuchilla (levantando la empuñadura) y bloquéela en esa posición con el tornillo de bloqueo de la cuchilla. Retire las virutas o el polvo de la placa de trabajo con una escobilla seca o un cepillo. Coloque la cuchilla en la posición posiblemente más baja y bloquee la cuchilla (posición de almacenamiento recomendada).

### **3.4. Limpieza y mantenimiento**

- a) Utilice únicamente productos de limpieza no corrosivos para limpiar la superficie.
- b) Guarde la unidad en un lugar seco y fresco, sin humedad ni exposición directa a la luz solar.
- c) El aparato debe inspeccionarse periódicamente para comprobar su eficacia técnica y detectar posibles daños.
- a) Utilice un paño seco o un cepillo para limpiar el aparato.

- d) No utilice objetos afilados y/o metálicos para la limpieza (por ejemplo, un cepillo de alambre o una espátula metálica) porque pueden dañar el material de la superficie del aparato.
- e) No limpie el aparato con sustancias ácidas, agentes de uso médico, diluyentes, combustibles, aceites u otras sustancias químicas, ya que podrían dañarlo.
- b) Después de realizar 500 cortes, se recomienda engrasar el mecanismo con aceite 10W-30. Para ello, retire las tapas de goma de los postes situados a cada lado del aparato y vierta un poco de aceite en su interior; vuelva a colocar las tapas después.

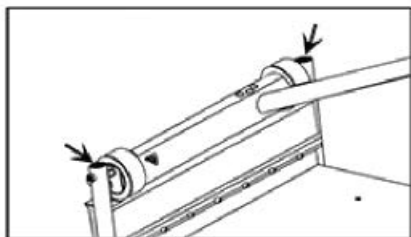

#### **AFILADO:**

1. Coloque la hoja (utilizando el mango) en la posición que permita que la piedra de afilar se mueva libremente por debajo de la hoja.
2. Bloquee la posición con el tornillo de bloqueo de la cuchilla.
3. Mueva la piedra de afilar por la hoja (hacia delante y hacia atrás) hasta que esté lo suficientemente afilada.
4. Retire la piedra de afilar.

#### **SUSTITUCIÓN DE LA CUCHILLA:**

1. Desatornille la cuchilla del panel frontal de la cortadora.
2. Alinee los orificios de la nueva hoja con los orificios del panel frontal, guíe los pernos y atorníllelos en el panel.

#### **Cuchillas adecuadas:**

<b>Modelo de cortadora</b>	<b>Modelo de cuchilla; nombre</b>
<ul style="list-style-type: none"> <li>• MSW-LFC9PRO</li> </ul>	<ul style="list-style-type: none"> <li>• OSTRZE MSW-LFC9PRO; 8110-8090-BL</li> </ul>
<ul style="list-style-type: none"> <li>• MSW-LFC13HD</li> </ul>	<ul style="list-style-type: none"> <li>• OSTRZE MSW-LFC13HD; 8110-8095-BL</li> </ul>

---

- MSW-LFC19HD

- OSTRZE MSW-LFC19HD; 8110-8096-BL





Kérjük, vegye figyelembe, hogy ez a használati útmutató gépi fordítással készült. Arra törekszünk, hogy a fordítások a lehető legpontosabbak legyenek, azonban egyetlen gépi fordítás sem tökéletes, és nem is célja, hogy helyettesítse az emberi fordítást. A hivatalos használati útmutató az angol nyelvű változat. A fordításban keletkezett eltérések vagy különbségek nem kötelező érvényűek, és nincs jogi hatásuk a megfelelés vagy a végrehajtás szempontjából. Ha bármilyen kérdés merül fel a használati útmutatóban szereplő információk pontosságával kapcsolatban, kérjük, hivatkozzon ezen tartalmak angol nyelvű változatára, amely a hivatalos változat.

# Műszaki adatok

Paraméter leírása	Paraméter értéke		
Termék megnevezése	Laminált padló vágó		
Modell	MSW-LFC9PRO	MSW-LFC13HD	MSW-LFC19HD
Az összeszerelt készülék méretei [szélesség x hosszúság x magasság; mm].	362 x 910 x 642	460 x 1053-1237 x 720-945	578 x 847-930 x 900-1170
Fogantyú hosszának beállítása	nem vonatkozik	alkalmazandó	
Weight [kg]	4,8	8	12,4
Vágókés vastagsága [mm]	-	2,2	3
Maximális vágási szélesség [mm]	230	330	490
Maximális munkadarab vastagság [mm]	16		
Maximális vágási szög <sup>[o]</sup>	45		

## 1. Általános leírás







A felhasználói kézikönyv célja, hogy segítse a készülék biztonságos és problémamentes használatát. A terméket szigorú műszaki irányelvek szerint, a legkorszerűbb technológiák és alkatrészek felhasználásával tervezik és gyártják. Ezenkívül a legszigorúbb minőségi előírásoknak megfelelően készül.

**NE HASZNÁLJA A KÉSZÜLÉKET, HA NEM OLVASTA ÉS ÉRTETTE MEG ALAPOSAN EZT A HASZNÁLATI ÚTMUTATÓT.**

A készülék élettartamának meghosszabbítása és a zavartalan működés biztosítása érdekében használja a készüléket a jelen használati útmutatónak megfelelően, és rendszeresen végezze el a karbantartási feladatokat. A jelen felhasználói kézikönyvben

szereplő műszaki adatok és specifikációk naprakészek. A gyártó fenntartja a jogot a minőség javításával kapcsolatos változtatásokra.

## Legenda

	Használat előtt olvassa el a használati utasítást.
	<b>FIGYELEM!</b> vagy <b>VIGYÁZAT!</b> vagy <b>FIGYELEM!</b> vagy <b>FIGYELEM!</b> Az adott helyzetre alkalmazható. (általános figyelmeztető jel)
	Viseljen védőszemüveget.
	Használjon védőkesztyűt.
	<b>FIGYELEM!</b> Éles elemek. Vigyázzon, nehogy megvágja magát.
	<b>FIGYELEM!</b> Kézrel való összenyomódás veszélye!



**NE  
FELEDJE!**

**A jelen kézikönyvben található rajzok csak illusztrációs célokat szolgálnak, és egyes részletek eltérhetnek a tényleges terméktől.**

## 2. Használati biztonság



**FIGYELEM!**

Olvasson el minden biztonsági figyelmeztetést és útmutatót! A figyelmeztetések és utasítások be nem tartása súlyos sérülést vagy akár halált is okozhat.

A "készülék" vagy "termék" kifejezés a figyelmeztetésekben és a használati útmutató leírásában a következőre vonatkozik: Laminált padló vágó

---

## 2.1. Munkahelyre vonatkozó biztonsági szabályok

- a) Győződjön meg arról, hogy a munkahely tiszta és jól megvilágított. A rendetlen vagy rosszul megvilágított munkahely balesetekhez vezethet. Próbáljon előre gondolkodni, figyelje meg, mi történik, és használja a józan eszét, amikor a készülékekkel dolgozik.
- b) Ha nem biztos abban, hogy a termék megfelelően működik-e, vagy ha sérülést talál, forduljon a gyártó szervizközpontjához.
- c) A termék javítását kizárólag a gyártó szervizközpontja végezheti el. Ne próbálja meg saját maga elvégezni a javításokat!
- d) Gyermekeknek vagy illetéktelen személyeknek tilos a munkahelyre belépni.
- e) Kérjük, hogy ezt a kézikönyvet a későbbi használathoz tartsa kéznél. Ha ezt a készüléket harmadik félnek adják át, a kézikönyvet is át kell adni vele együtt.
- f) A csomagolóelemeket és az apró szerelési alkatrészeket gyermekek számára nem hozzáférhető helyen tartsa.
- g) Tartsa távol a készüléket gyermekektől és háziállatoktól!

## 2.2. Személyekre vonatkozó biztonsági szabályok

- a) Ne használja a készüléket fáradtan, betegen, illetve alkohol, kábítószeres vagy gyógyszerek hatása alatt, amelyek jelentősen ronthatják a készülék kezelési képességét.
- b) A készüléket nem úgy tervezték, hogy korlátozott szellemi és érzékszervi funkciókkal rendelkező személyek (beleértve a gyermekeket is), illetve a megfelelő tapasztalattal és/vagy ismeretekkel nem rendelkező személyek kezeljék, kivéve, ha a biztonságukért felelős személy felügyeli őket, vagy ha a készülék kezelésére vonatkozó utasítást kaptak.
- c) A készüléket csak olyan fizikailag alkalmas személyek kezelhetik, akik képesek a készülék kezelésére, megfelelően képzettek, ismerik ezt a kézikönyvet, és a munkavédelem keretein belül képzettek.
- d) A készülékkel végzett munka során használja a józan eszét, és maradjon éber. A készülék használata közbeni átmeneti koncentrációvesztés súlyos sérülésekhez vezethet.
- e) Használja a készülékkel való munkavégzéshez szükséges, az 1. szakaszban (Legenda) meghatározott egyéni védőfelszerelést. A megfelelő és jóváhagyott egyéni védőfelszerelés használata csökkenti a sérülés kockázatát.
- f) Ne becsülje túl a képességeit. A készülék használatakor mindig tartsa meg az egyensúlyát, és maradjon stabilan. Ez biztosítja a készülék jobb ellenőrzését váratlan helyzetekben.

- 
- g) Ne viseljen bő ruházatot vagy ékszereket. Tartsa távol a haját, ruhát és kesztyűt a mozgó alkatrészekről. A laza ruházat, ékszerek vagy hosszú haj beakadhat a mozgó alkatrészekbe.
  - h) A készülék nem játék. A gyermekeket felügyelni kell, hogy ne játszanak a készülékkel.
  - i) A készülékkel végzett munka során ne tegye a kezét vagy tárgyakat a vágókés alá. Ne érintse meg a pengét a készülék használatakor vagy szállításakor.

### **2.3. Biztonságos eszközhasználat**

- a) A penge élezése, cseréje, tisztítása vagy a készülék tárolása előtt győződjön meg róla, hogy a penge reteszelve van. Ez minimálisra csökkenti a véletlen vágások kockázatát.
- b) Amikor nem használja, tárolja biztonságos helyen, gyermekektől és a készüléket nem ismerő személyektől, akik nem olvasták el a használati útmutatót, távol. A készülék veszélyt jelenthet a tapasztalatlan felhasználók kezében.
- c) Tartsa a készüléket tökéletes műszaki állapotban.
- d) Tartsa a készüléket gyermekek elől elzárva.
- e) A készülék működési épségének biztosítása érdekében ne távolítsa el a gyárilag felszerelt védőburkolatokat, és ne lazítsa meg a csavarokat.
- f) Rendszeresen tisztítsa meg a készüléket, hogy megakadályozza a makacs szennyeződések felhalmozódását. Egy bizonyos ideig tartó működés után előfordulhat, hogy némi forgács vagy por marad, amit fel kell törölni.
- g) Ne dolgozzon egyszerre két munkadarabon.
- h) A készülék nem játék. A tisztítást és karbantartást gyermekek felnőtt személy felügyelete nélkül nem végezhetik.
- i) Tilos beavatkozni a készülék szerkezetébe annak érdekében, hogy annak paramétereit vagy felépítését megváltoztassák.
- j) Tartsa a készüléket tűz- és hőforrásoktól távol.
- k) Ne alkalmazzon semmilyen erőt a készülékre.
- l) A fogantyú nem használható a készülék felemelésére.
- m) A munkadarabnak tisztának kell lennie, és stabil, vízszintes helyzetben, a pengére merőlegesen kell állnia.
- n) A munkadarab tartásakor a kéznek legalább 20 cm távolságra kell lennie a pengétől.
- o) Ne használja a készüléket az ajánlottnál vastagabb munkadarabokkal. Ha működés közben ellenállást tapasztal, ellenőrizze a penge élességét. Ha a penge elég éles, az ellenállás azt jelenti, hogy a munkadarab túl vastag.
- p) Rendszeresen ellenőrizze a penge élességét. A tompa penge jelentősen csökkenti a munka hatékonyságát.

- 
- q) Ne hagyja a készüléket felügyelet nélkül és gyermekek vagy járókelők számára hozzáférhető helyen. A munka befejezése után tárolja a készüléket zárt pengével.



**FIGYELEM!** A készülék biztonságos kialakítása és védőfunkciói, valamint a kezelőt védő kiegészítő elemek használata ellenére a készülék használata során még mindig fennáll a baleset vagy sérülés csekély kockázata. Maradjon éber és használja a józan eszt a készülék használatakor.

---

### 3. Használati útmutató

A termék a különböző padlólapok anyagainak a kívánt méretek és szögek szerinti vágására szolgál.

A **Készülékkel vágható anyagok:** műanyag bevonatú padlólapok, vinil, PCV, szálcement, gumi, bőr, parafa, fa padlóburkolatok, préslapok.

**A felhasználó felel a készülék nem rendeltetésszerű használatából eredő károkért.**

### 3.1. Eszköz leírása

MSW-LFC9PRO

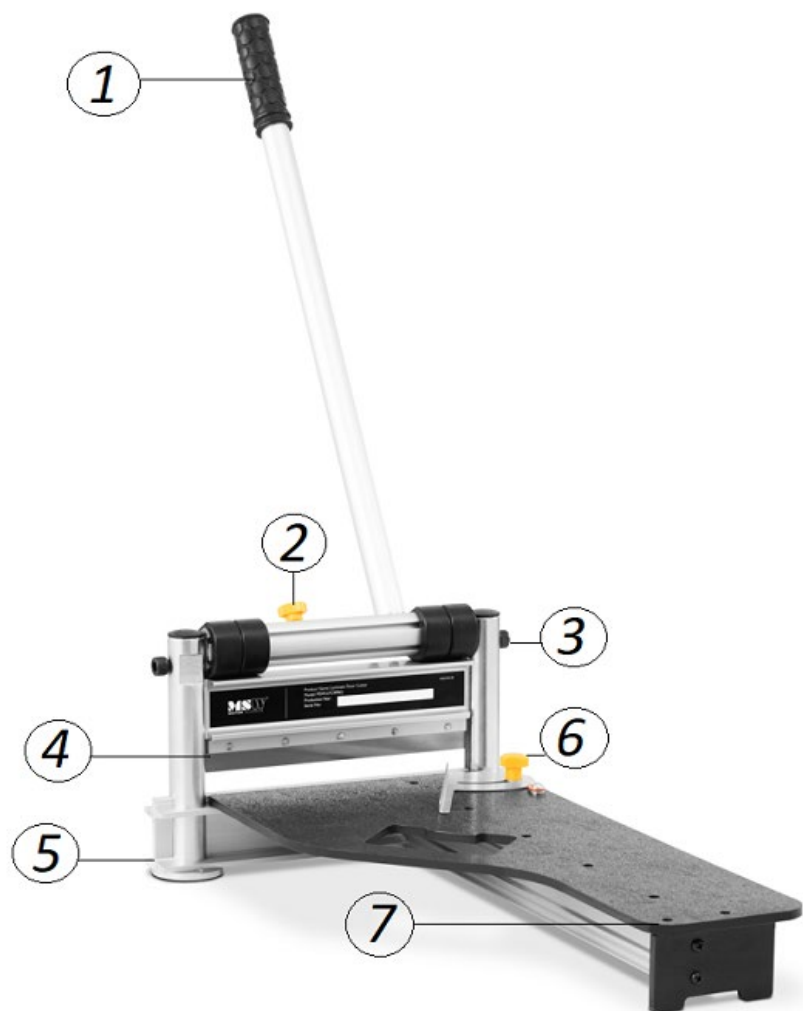

---

MSW-LFC13HD

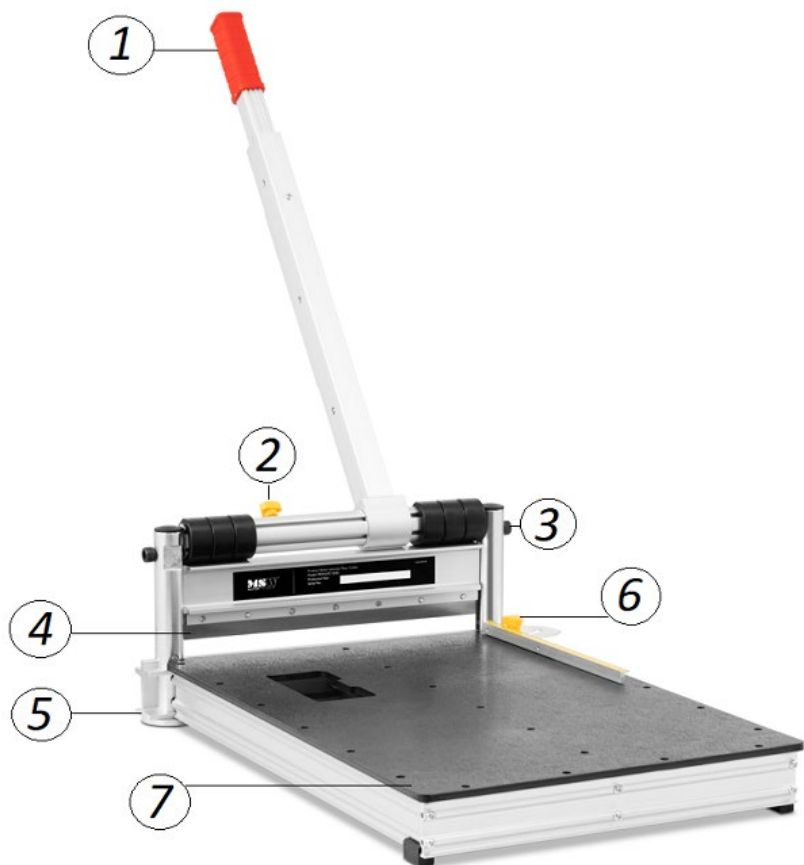

1. Fogantyú
2. Penge rögzítő csavar
3. Vállcsavar
4. Vágó penge
5. Erősítőelem
6. Vágási szög mutató
7. Munkalap



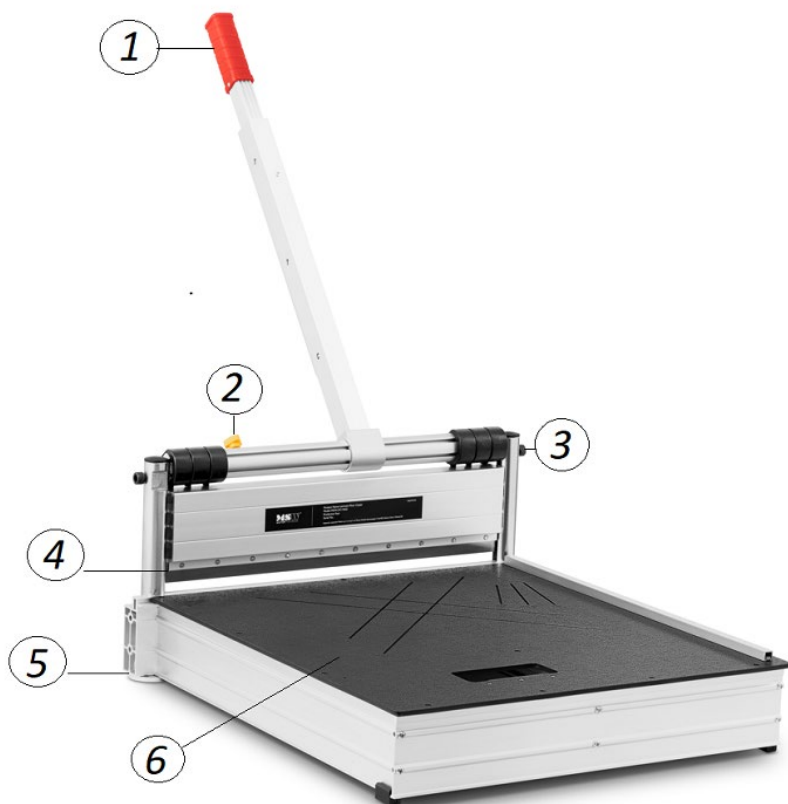

1. Fogantyú
2. Penge rögzítő csavar
3. Vállcsavar
4. Vágó penge
5. Láb (a készülék hátulján 2 kerék található)
6. Munkalap vágási szögjelzőkkel gravírozva

---

## 3.2. Felkészülés a használatra

### A KÉSZÜLÉK HELYÉNEK MEGHATÁROZÁSA

A készüléket mindig egyenletes, stabil, tiszta és száraz felületen kell elhelyezni, és gyermekektől, valamint korlátozott szellemi és érzékszervi képességekkel rendelkező személyektől el kell zárni. A készülék szükség esetén a munkafelületre is felszerelhető.

### A KÉSZÜLÉK ÖSSZESZERELÉSE

#### MSW-LFC9PRO

1. A munkalap hátulján van egy rögzítő rúd. Vezessen át két csavart a vágógép alsó részén lévő lyukakon és a szerelőrúd végén lévő lyukakon. Csavarozza be őket a munkalapba.
2. Helyezze a fogantyút a vágó felső részén lévő lyukba. Igazítsa a vágó lyukait a fogantyú lyukaihoz, vezessen egy csavart, és csavarja be a fogantyút.

#### MSW-LFC13HD

1. A munkalap hátulján található egy rögzítő váz. Keresse meg a vágó alsó részén lévő lyukakat (két lyuk balra, két lyuk középen és két lyuk jobbra), és igazítsa őket az alvázon lévő lyukakhoz. Vezesse át a csavarokat az összes lyukon, és csavarozza be őket a munkalapba.
2. Csavarja le a vágási szögmutató anyáját. Vegye a vágási szögekkel megjelölt lemezt, és helyezze a munkalapra. A vágószöglemez hosszabbik oldalának a munkalapon kell lennie, nem pedig kívül. Állítsa be a pozíciót. Csavarja vissza az anyát.
3. Helyezze a fogantyút a vágó felső részén lévő csapra. Igazítsa a csap lyukakat a fogantyú lyukaihoz, vezessen be egy csavart, és csavarja be a fogantyút.

#### MSW-LFC19HD

1. A vágó alsó részén mindkét oldalon négy lyuk található, amelyek a kerekek felszerelésére szolgálnak. Igazítsa a kerekek rögzítőlemezőnek furatait a vágógép megfelelő furataihoz, vezesse át a csavarokat, és csavarozza a kerekeket a vágógéphez.
2. A munkalap hátulján van egy rögzítő váz. Keresse meg a vágó alsó részén lévő lyukakat (két lyuk balra, két lyuk középen és két lyuk jobbra), és igazítsa őket az alvázon lévő lyukakhoz. Vezesse át a csavarokat az összes lyukon, és csavarozza be őket a munkalapba.

- 
3. Helyezze a fogantyút a vágó felső részén lévő csapra. Igazítsa a csap lyukakat a fogantyú lyukaihoz, vezessen be egy csavart, és csavarja be a fogantyút.

### 3.3. Munkavégzés a berendezéssel

1. Helyezzen egy munkadarabot a munkalapra.
2. Állítsa be a vágási szöveget a vágási szögmutatóval. MSW-LFC19HD: Igazítsa a munkadarab oldalát a munkalapra vésett kívánt jelöléshez.
3. (Nem vonatkozik az MSW-LFC9PRO-ra) Nyomja meg a fogantyú végén lévő gombot, hogy kioldja a fogantyú belsejében lévő reteszelő csapot. Szükség szerint csúsztassa be vagy ki a hosszabbítócsövet. Miután beállította a fogantyú hosszát, a gomb felengedésével rögzítse a csapot a fogantyúban.
4. Egyik kezével tartsa erősen a fogantyút, míg a másik kezével engedje ki a pengét rögzítő csavart.
5. A fogantyú lehúzásával (a munkalaphoz közelebb húzva) a penge leereszkedik. A munkadarab éleinek jobb minősége érdekében ajánlott gyors lefelé irányuló mozdulatokat végezni.
6. A munka befejezése után emelje fel a pengét (a fogantyú felemelésével), és rögzítse ebben a helyzetben a pengét rögzítő csavarral. Távolítsa el a forgácsot vagy port a munkalapról száraz törülővel vagy kefével. Állítsa a pengét a lehető legalsó pozícióba, és rögzítse a pengét (ajánlott tárolási pozíció).

### 3.4. Tisztítás és karbantartás

- a) A felület tisztításához csak nem korrozív tisztítószereket használjon.
- b) A készüléket száraz, hűvös, nedvességtől és közvetlen napfénytől védett helyen tárolja.
- c) A készüléket rendszeresen ellenőrizni kell a műszaki hatékonyság ellenőrzése és az esetleges sérülések észlelése érdekében.
- a) Használjon száraz törülőkendőt vagy kefét a készülék tisztításához.
- d) Ne használjon éles és/vagy fémtárgyakat a tisztításhoz (pl. drótkefét vagy fémspatulát), mert ezek károsíthatják a készülék felületi anyagát.
- e) Ne tisztítsa a készüléket savas anyaggal, orvosi célú szerekkel, hígítókkal, üzemanyaggal, olajokkal vagy más vegyi anyagokkal, mert ez károsíthatja a készüléket.
- b) 500 vágás után ajánlott a mechanizmust 10W-30 olajjal megkenni. Ehhez távolítsa el a készülék mindkét oldalán lévő oszlopkőről a gumiborításokat, és öntsön bele egy kis olajat; a borításokat tegye vissza.

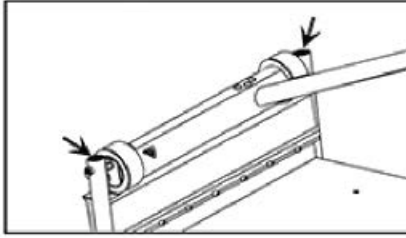

### ÉLEZÉS:

1. Állítsa a pengét (a fogantyú segítségével) olyan helyzetbe, hogy a csiszolókö szabadon mozoghasson a penge alatt.
2. Rögzítse a pozíciót a penge rögzítő csavarral.
3. Mozgassa a csiszolókövel a pengét (előre és hátra), amíg az elég éles nem lesz.
4. Vegye ki a csiszolókövet.

### A PENGE CSERÉJE:

1. Csavarja ki a pengét a vágó előlapjából.
2. Igazítsa az új penge furatait az előlapon lévő furatokhoz, vezesse a csavarokat, és csavarja be őket a panelbe.

### Alkalmas pengék:

Vágógép modell	Penge modell; név
<ul style="list-style-type: none"><li>• MSW-LFC9PRO</li></ul>	<ul style="list-style-type: none"><li>• OSTRZE MSW-LFC9PRO; 8110-8090-BL</li></ul>
<ul style="list-style-type: none"><li>• MSW-LFC13HD</li></ul>	<ul style="list-style-type: none"><li>• OSTRZE MSW-LFC13HD; 8110-8095-BL</li></ul>
<ul style="list-style-type: none"><li>• MSW-LFC19HD</li></ul>	<ul style="list-style-type: none"><li>• OSTRZE MSW-LFC19HD; 8110-8096-BL</li></ul>



Bemærk at denne brugervejledning er maskinoversat. Skønt der er blevet gjort en stor arbejdsindsats for at få oversættelserne så præcise som muligt, er ingen maskineoversættelser perfekte, og er heller ikke ment som erstatning for en menneskelig oversættelse. Den officielle brugervejledning er den engelske version. Vi hæfter ikke juridisk for misforståelser som følge af maskinelle fejloversættelser. Såfremt der opstår tvivl om meningen, henviser vi til den engelske brugsanvisning da dette er den officielle version.

# Tekniske data

Parameterbeskrivelse	Parameterværdi		
Produkt navn	Laminatskærer		
Model	MSW-LFC9PRO	MSW-LFC13HD	MSW-LFC19HD
Dimensioner på den monterede anordning [bredde x længde x højde; mm]	362 x 910 x 642	460 x 1053-1237 x 720-945	578 x 847-930 x 900-1170
Justering af håndtagets længde	ikke relevant	gældende	
Weight [kg]	4,8	8	12,4
Skærebladets tykkelse [mm]	-	2,2	3
Maksimal klippebredde [mm]	230	330	490
Maksimal tykkelse af arbejdsemnet [mm]	16		
Maksimal skærevinkel <sup>[o]</sup>	45		







## 1. Generel beskrivelse

Brugermanualen er beregnet til at hjælpe med sikker og problemfri brug af apparatet. Produktet er designet og fremstillet i overensstemmelse med strenge tekniske retningslinjer ved hjælp af de nyeste teknologier og komponenter. Desuden produceres den i overensstemmelse med de strengeste kvalitetsstandarder.

**DU MÅ IKKE BRUGE APPARATET, MEDMINDRE DU HAR LÆST OG FORSTÅET DENNE BRUGERVEJLEDNING GRUNDIGT.**

For at forlænge apparatets levetid og sikre problemfri drift skal du bruge det i overensstemmelse med denne brugervejledning og regelmæssigt udføre vedligeholdelsesopgaver. De tekniske data og specifikationer i denne brugervejledning er opdaterede. Producenten forbeholder sig ret til at foretage ændringer i forbindelse med kvalitetsforbedringer.

## Legende

	Læs vejledningen før brug.
	<b>ADVARSEL!</b> eller <b>FORSIGTIG!</b> eller <b>HUSK!</b> Anvendelig i den givne situation. (generelt advarselsskilt)
	Brug sikkerhedsbriller.
	Brug beskyttelseshandsker.
	<b>OPMÆRKSOMHED!</b> Skarpe dele. Pas på, at du ikke skærer dig.
	<b>OPMÆRKSOMHED!</b> Risiko for knusning af hænder!



**OBS!**

Tegningerne i denne vejledning er kun til illustration og kan i nogle detaljer afvige fra det faktiske produkt.

## 2. Sikkerhed i forbindelse med brug



**OPMÆRKSOMHED!**

Læs alle sikkerhedsadvarsler og alle instruktioner. Hvis du ikke følger advarslerne og instruktionerne, kan det medføre alvorlig personskade eller endog døden.

Udtrykkene "enhed" eller "produkt" bruges i advarslerne og vejledningen til at henvise til laminatskærer.

### 2.1. Sikkerhed på arbejdspladsen

- 
- a) Sørg for, at arbejdspladsen er ren og godt oplyst. En rodet eller dårligt oplyst arbejdsplads kan føre til ulykker. Prøv at tænke fremad, observere, hvad der sker, og brug din sunde fornuft, når du arbejder med enheden.
  - b) Hvis du er usikker på, om produktet fungerer korrekt, eller hvis du finder skader, skal du kontakte producentens servicecenter.
  - c) Kun producentens servicecenter må foretage reparationer på produktet. Forsøg ikke at foretage reparationer selv!
  - d) Børn eller uautoriserede personer må ikke komme ind på en arbejdsstation.
  - e) Opbevar denne vejledning til senere brug. Hvis dette apparat overdrages til en tredjepart, skal manualen overdrages sammen med det.
  - f) Opbevar emballageelementer og små samlingsdele på et sted, der ikke er tilgængeligt for børn.
  - g) Hold apparatet væk fra børn og kæledyr.

## 2.2. Personlig sikkerhed

- a) Brug ikke apparatet, når du er træt, syg eller påvirket af alkohol, narkotika eller medicin, som kan nedsætte evnen til at betjene apparatet betydeligt.
- b) Apparatet er ikke beregnet til at blive håndteret af personer (herunder børn) med begrænsede mentale og sensoriske funktioner eller personer uden relevant erfaring og/eller viden, medmindre de er under opsyn af en person, der er ansvarlig for deres sikkerhed, eller de har modtaget instruktion i, hvordan apparatet skal betjenes.
- c) Apparatet må kun håndteres af fysisk veltrænede personer, der er i stand til at håndtere det, er korrekt uddannet, har kendskab til denne manual og er uddannet inden for rammerne af arbejdsmiljø og sikkerhed på arbejdspladsen.
- d) Når du arbejder med enheden, skal du bruge din sunde fornuft og være opmærksom. Midlertidigt tab af koncentration under brug af apparatet kan føre til alvorlige skader.
- e) Brug det personlige værnemiddel, der kræves til arbejdet med apparatet, som angivet i afsnit 1 (Legende).  
Brugen af korrekt og godkendt personligt beskyttelsesudstyr reducerer risikoen for skader.
- f) Du må ikke overvurdere dine evner. Når du bruger apparatet, skal du holde balancen og forblive stabil hele tiden. Dette sikrer bedre kontrol over enheden i uventede situationer.
- g) Du må ikke bære løstsiddende tøj eller smykker. Hold hår, tøj og handsker væk fra bevægelige dele. Løst tøj, smykker eller langt hår kan blive fanget i bevægelige dele.
- h) Enheden er ikke et legetøj. Børn skal overvåges for at sikre, at de ikke leger med apparatet.

- 
- i) Sæt ikke hænder eller genstande under skærebladet, når du arbejder med apparatet. Rør ikke ved bladet, når du bruger eller transporterer apparatet.

## 2.3. Sikker brug af udstyr

- a) Sørg for, at klingen er låst, før du sliber, udskifter klingen, rengør eller opbevarer apparatet. Det minimerer risikoen for utilsigtede snit.
- b) Når apparatet ikke er i brug, skal det opbevares på et sikkert sted, væk fra børn og personer, der ikke kender apparatet, og som ikke har læst brugervejledningen. Enheden kan udgøre en fare i hænderne på uerfarne brugere.
- c) Hold enheden i perfekt teknisk stand.
- d) Opbevar apparatet uden for børns rækkevidde.
- e) For at sikre enhedens funktionelle integritet må du ikke fjerne fabriksmonterede beskyttelsesanordninger og ikke løsne nogen skruer.
- f) Rengør enheden regelmæssigt for at forhindre, at der samler sig genstridigt snavs. Efter nogen tid i drift kan der være en vis mængde spåner eller støv, der skal tørres op.
- g) Der må ikke arbejdes på to emner på samme tid.
- h) Enheden er ikke et legetøj. Rengøring og vedligeholdelse må ikke udføres af børn uden opsyn af en voksen person.
- i) Det er forbudt at foretage indgreb i anordningens struktur for at ændre dens parametre eller konstruktion.
- j) Hold apparatet væk fra ild- og varmekilder.
- k) Brug ikke nogen form for magt på enheden.
- l) Håndtaget kan ikke bruges til at løfte apparatet.
- m) Et arbejdsemne skal være rent og anbragt i en stabil vandret position vinkelret på klingens.
- n) Når du holder et arbejdsemne, skal hånden være mindst 20 cm fra klingens.
- o) Brug ikke apparatet med emner, der er tykkere end de anbefalede. Hvis der er modstand under drift, skal du kontrollere knivens skarphed. Hvis klingens er skarp nok, betyder modstanden, at emnet er for tykt.
- p) Kontroller regelmæssigt knivens skarphed. Et stumpt blad reducerer arbejds effektiviteten betydeligt.
- q) Efterlad ikke apparatet uden opsyn og tilgængeligt for børn eller andre tilskuere. Når arbejdet er færdigt, skal du opbevare enheden med en låst klinge.



**OPMÆRKSOMHED!** På trods af apparatets sikre konstruktion og dets beskyttelsesfunktioner og på trods af brugen af ekstra elementer, der beskytter operatøren, er der stadig en



---

lille risiko for ulykker eller skader ved brug af apparatet. Vær opmærksom, og brug din sunde fornuft, når du bruger apparatet.

---

### 3. Brug af retningslinjer

Produktet bruges til at skære forskellige gulvpladematerialer i de ønskede dimensioner og vinkler.

**MATERIALER, DER SKÆRES MED APPARATET:** gulvbrædder med plastbelægning, vinyl, PCV, fibercement, gummi, læder, kork, trægulve og pressplader.

**Brugeren er ansvarlig for eventuelle skader som følge af utilsigtet brug af enheden.**

### 3.1. Beskrivelse af enheden

MSW-LFC9PRO

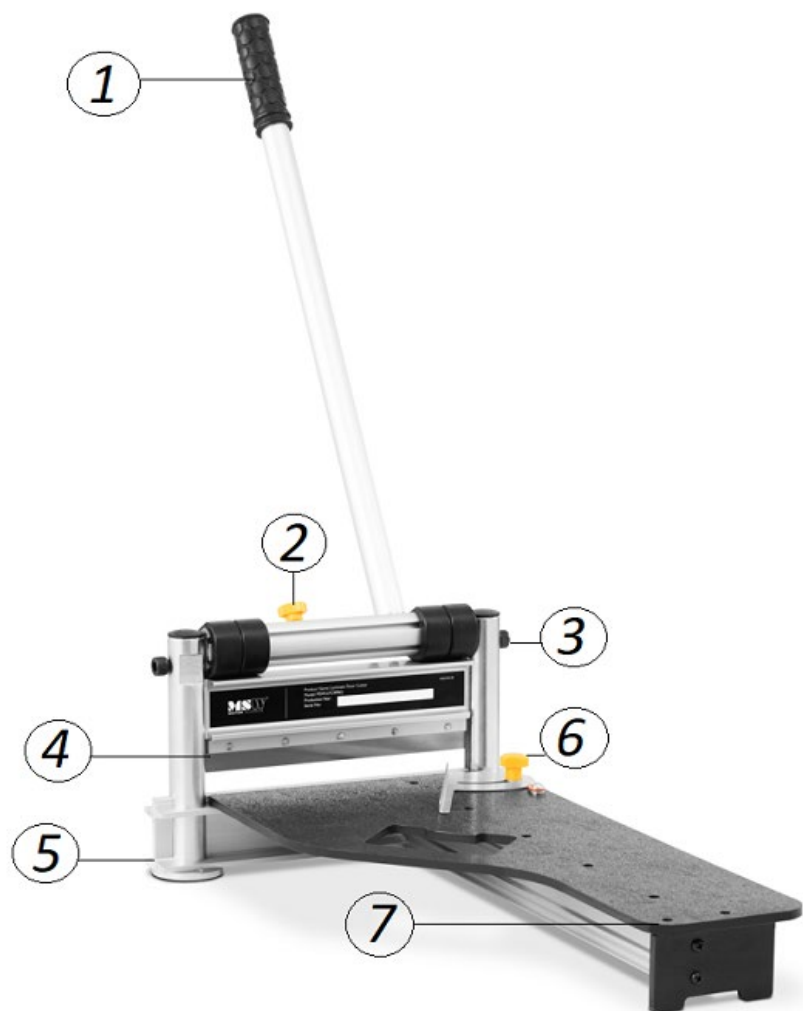

---

MSW-LFC13HD

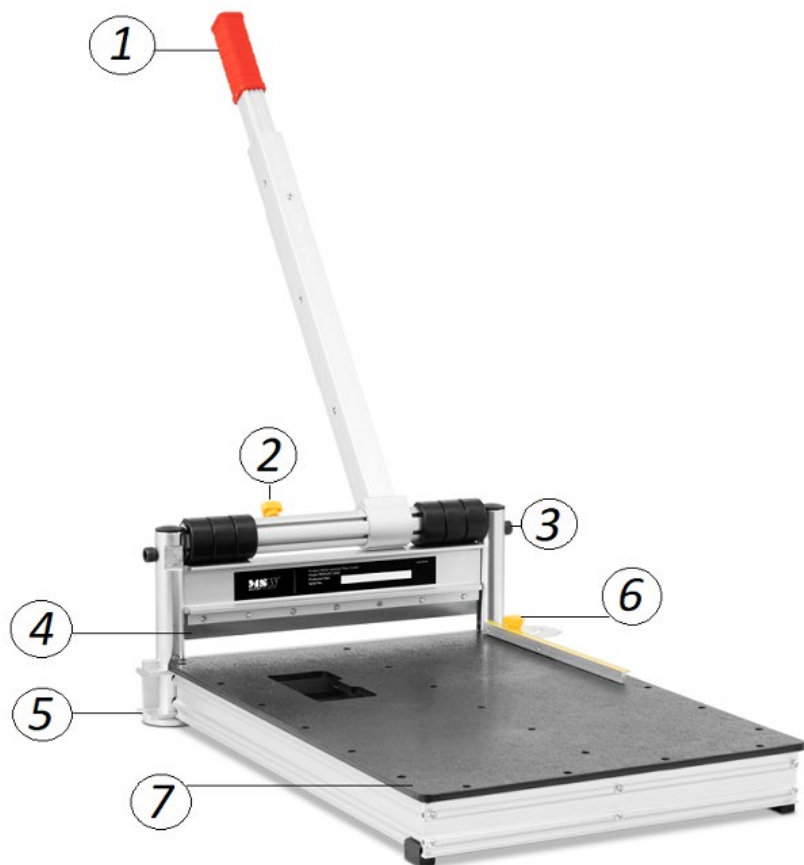

1. Håndtag
2. Skruer til fastlåsning af bladet
3. Skulderskrue
4. Skæreblad
5. Fod
6. Skæringsvinkelviseren
7. Arbejdsplade

---

MSW-LFC19HD

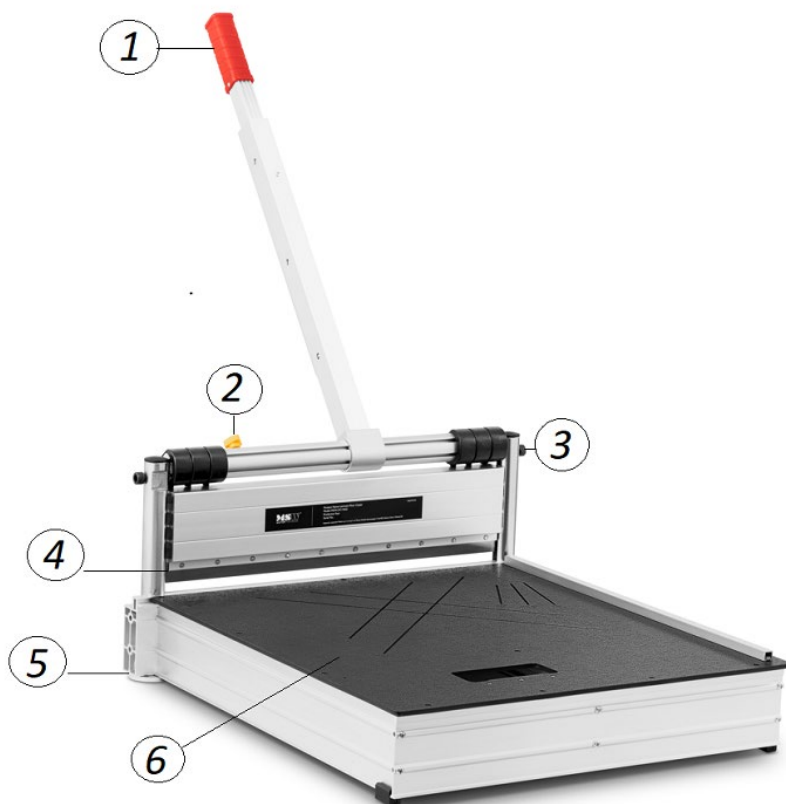

1. Håndtag
2. Skruer til fastlåsning af bladet
3. Skulderskruer
4. Skæreblad
5. Fod (der er 2 hjul på bagsiden af enheden)
6. Arbejdsplade med skærevinkelindikatorer graveret på

---

## 3.2. Klargøring til brug

### LOKALISERING AF ANORDNINGEN

Apparatet skal altid placeres på et jævnt, stabilt, rent og tørt underlag og skal være uden for rækkevidde af børn og personer med begrænsede mentale og sensoriske funktioner. Apparatet kan monteres på arbejdsfladen, hvis det er nødvendigt.

### SAMLING AF ENHEDEN

#### MSW-LFC9PRO

1. Der er en monteringsstang på bagsiden af arbejdspladen. Før to bolte gennem hullerne i den nederste del af skæret og hullerne i enden af monteringsstangen. Skru dem fast i arbejdspladen.
2. Sæt håndtaget ind i hullet i den øverste del af skæret. Juster hullerne i skæret med hullerne i håndtaget, før en bolt og skru håndtaget fast.

#### MSW-LFC13HD

1. På bagsiden af arbejdspladen er der et monteringsstel. Find hullerne i den nederste del af skæret (to huller i venstre side, to huller i midten og to huller i højre side), og juster dem med hullerne i chassiset. Før boltene gennem alle hullerne, og skru dem fast i arbejdspladen.
2. Skru møtrikken på skærevinkelviseren af. Tag pladen med de markerede skærevinkler og læg den på arbejdspladen. Den længere side af skærevinkelpladen skal være på arbejdspladen, ikke udenfor. Juster positionen. Skru møtrikken på igen.
3. Sæt håndtaget på stiftene i den øverste del af skæret. Juster hullerne i stiftene med hullerne i håndtaget, før en bolt igennem, og skru håndtaget i.

#### MSW-LFC19HD

1. Der er fire huller i den nederste del af skæret på hver side til montering af hjul. Juster hullerne i hjulets monteringsplade med de relevante huller i skæremaskinen, før boltene igennem, og skru hjulene fast til skæremaskinen.
2. På bagsiden af arbejdspladen er der et monteringsstel. Find hullerne i den nederste del af skæret (to huller i venstre side, to huller i midten og to huller i højre side), og juster dem med hullerne i chassiset. Før boltene gennem alle hullerne, og skru dem fast i arbejdspladen.
3. Sæt håndtaget på stiftene i den øverste del af skæret. Juster hullerne i stiftene med hullerne i håndtaget, før en bolt igennem, og skru håndtaget i.

---

### 3.3. Betjening af udstyret.

1. Læg et arbejdsemne på arbejdspladen.
2. Indstil skærevinklen ved hjælp af skærevinkelviseren. MSW-LFC19HD: Juster arbejdsemnets side med den ønskede markering, der er graveret på arbejdspladen.
3. (Vedrører ikke MSW-LFC9PRO) Tryk på knappen i enden af håndtaget for at frigøre en låsestift på indersiden af håndtaget. Skub forlængerrøret ind eller ud, alt efter behov. Når håndtagets længde er indstillet, skal du låse stiftene i håndtaget ved at slippe knappen.
4. Hold håndtaget fast med den ene hånd, mens du løsner knivlåseskruen med den anden hånd.
5. Hvis du trækker håndtaget ned (og trækker det tættere på arbejdspladen), sænkes klingens position. Det anbefales at foretage hurtige nedadgående bevægelser for at sikre en bedre kvalitet af emnets kanter.
6. Når arbejdet er færdigt, skal du løfte bladet (ved at løfte håndtaget) og låse det i denne position med bladets låseskruer. Fjern spåner eller støv fra arbejdspladen med en tør afvisker eller børste. Sæt bladet i den muligvis nederste position, og lås bladet (anbefalet opbevaringsposition).

### 3.4. Rengøring og vedligeholdelse

- a) Brug kun ikke-korrosive rengøringsmidler til at rengøre overfladen.
- b) Opbevar enheden på et tørt, køligt sted, uden fugt og uden direkte udsættelse for sollys.
- c) Anordningen skal kontrolleres regelmæssigt for at kontrollere dens tekniske effektivitet og opdage eventuelle skader.
  - a) Brug en tør tør tørre visker eller børste til at rengøre apparatet.
  - d) Brug ikke skarpe og/eller metalgenstande til rengøring (f.eks. en stålbørste eller en metalspatel), da de kan beskadige apparatets overflademateriale.
  - e) Rengør ikke enheden med syreholdige stoffer, midler til medicinske formål, fortyndere, brændstof, olier eller andre kemiske stoffer, da det kan beskadige enheden.
- b) Efter 500 snit anbefales det at smøre mekanismen med 10W-30 olie. For at gøre det skal du fjerne gummidækslerne fra stolperne på hver side af enheden og hælde lidt olie i. Sæt dækslerne tilbage bagefter.

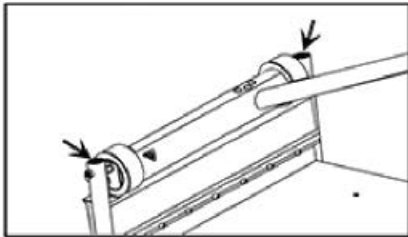

### SKÆRPNING:

1. Sæt klingen (ved hjælp af håndtaget) i en position, så en slibesten kan bevæge sig frit under klingen.
2. Lås positionen med klingelåseskruen.
3. Før slibestenen hen over bladet (frem og tilbage), indtil det er skarpt nok.
4. Fjern slibestenen.

### UDSKIFTNING AF BLADET:

1. Skru kniven ud af skæremaskinens frontpanel.
2. Juster hullerne i den nye klinge med hullerne i frontpanelet, før boltene, og skru dem fast i panelet.

### Egnede knive:

Model af fræser	Bladmodel; navn
<ul style="list-style-type: none"><li>• MSW-LFC9PRO</li></ul>	<ul style="list-style-type: none"><li>• OSTRZE MSW-LFC9PRO; 8110-8090-BL</li></ul>
<ul style="list-style-type: none"><li>• MSW-LFC13HD</li></ul>	<ul style="list-style-type: none"><li>• OSTRZE MSW-LFC13HD; 8110-8095-BL</li></ul>
<ul style="list-style-type: none"><li>• MSW-LFC19HD</li></ul>	<ul style="list-style-type: none"><li>• OSTRZE MSW-LFC19HD; 8110-8096-BL</li></ul>





UNSER HAUPTZIEL IST DIE ZUFRIEDENHEIT UNSERER KUNDEN!  
BEI FRAGEN KONTAKTIEREN SIE UNS BITTE UNTER:

OUR CUSTOMERS' SATISFACTION IS OUR MAIN GOAL!  
PLEASE CONTACT US WITH QUESTIONS AT:

NASZYM GŁÓWNYM CELEM JEST SATYSFAKCJA KLIENTÓW  
W PRZYPADKU PYTAŃ PROSIMY O KONTAKT Z PRZEDSTAWICIELEM  
W DANYM KRAJU:

NAŠÍM HLAVNÍM CÍLEM JE SPOKOJENOST NAŠICH ZÁKAZNÍKŮ! V PŘÍPADĚ OTÁZEK  
NÁS PROŠÍM KONTAKTUJTE NA:

NOTRE BUT PREMIER EST VOTRE SATISFACTION!  
POUR TOUTE QUESTION, CONTACTEZ NOUS SUR:

NUESTRO OBJETIVO PRINCIPAL ES LA SATISFACCIÓN DE NUESTROS CLIENTES!  
SI TIENE PREGUNTAS, POR FAVOR PÓNGANSE EN CONTACTO CON NOSTROS EN:

I NOSTRO PRINCIPALE OBIETTIVO È LA SODDISFAZIONE DEI NOSTRI CLIENTI!  
PER EVENTUALI DOMANDE PER FAVORE, CI CONTATTINO SOTTO:

---

## CONTACT

expondo Polska sp. z o.o. sp. k.

ul. Nowy Kisielin – Innowacyjna 7  
66-002 Zielona Góra | Poland, EU

e-mail: [info@expondo.com](mailto:info@expondo.com)