

BEDIENUNGSANLEITUNG

KETTENZUG

USER MANUAL

CHAIN HOIST

INSTRUKCJA OBSŁUGI

WYCIĄGARKA ŁAŃCUCHOWA

NÁVOD K POUŽITÍ

ŘETĚZOVÝ ZVEDÁK

MANUEL D'UTILISATION

PALAN À CHÂÎNE

ISTRUZIONI PER L'USO

ARGANO

MANUAL DE INSTRUCCIONES





POLIPASTO DE CADENA

DE | EN | PL | CZ | FR | IT | ES

▪ Deutsch	3
▪ English	9
▪ Polski	15
▪ Česky	21
▪ Français	27
▪ Italiano	33
▪ Español	39

PRODUKTNAME	KETTENZUG
PRODUCT NAME	CHAIN HOIST
NAZWA PRODUKTU	WYCIĄGARKA ŁAŃCUCHOWA
NÁZEV VÝROBKU	ŘETĚZOVÝ ZVEDÁK
NOM DU PRODUIT	PALAN À CHAÎNE
NOME DEL PRODOTTO	ARGANO
NOMBRE DEL PRODUCTO	POLIPASTO DE CADENA
MODELL	
PRODUCT MODEL	
MODEL PRODUKTU	SBS-FZ 500/1,5M
MODEL VÝROBKU	SBS-FZ 250/1,5M
MODÈLE	
MODELLO	
MODELO	
IMPORTEUR	
IMPORTER	
IMPORTER	
DOVOZCE	EXPONDO POLSKA SP. Z O.O. SP. K.
IMPORTATEUR	
IMPORTATORE	
IMPORTADOR	
ADRESSE VON IMPORTEUR	
IMPORTER ADDRESS	
ADRES IMPORTERA	
ADRESA DOVOZCE	UL. NOWY KISIELIN-INNOWACYJNA 7, 66-002 ZIELONA GÓRA POLAND, EU
ADRESSE DE L'IMPORTATEUR	
INDIRIZZO DELL'IMPORTATORE	
DIRECCIÓN DEL IMPORTADOR	

I. SICHERHEITSHINWEISE

-  Das Produkt erfüllt die geltenden Sicherheitsnormen.
-  Bedienungsanleitung sorgfältig lesen.
-  Achtung! Bitte die angehängte Last beachten!
-  Achtung! Hände nicht in die Haken stecken.
-  Achtung! Stellen Sie sicher, dass Dritte Abstand vom Arbeitsort halten.

Die originale Anweisung ist die deutschsprachige Fassung. Sonstige Sprachfassungen sind Übersetzungen aus der deutschen Sprache.

- Vor der Inbetriebnahme bitte die vorliegende Anleitung genau lesen! Bitte alle Sicherheitshinweise beachten, um eventuelle Schäden infolge nicht bestimmungsgemäßer Verwendung zu vermeiden!
- Die Bedienungsanleitung zum späteren Gebrauch aufbewahren. Sollte die Maschine Dritten übergeben werden, ist die Bedienungsanleitung ebenfalls weiterzuleiten.
- Sollte die Maschine nicht bestimmungsgemäß verwendet oder falsch bedient werden, ist die Haftung für die eventuellen Schäden ausgeschlossen.
- Die Maschine darf durch entsprechend geschulte, zur Bedienung geeignete und physisch gesunde Personen bedient werden, die die vorliegende Anleitung gelesen haben und die Arbeitsschutzanforderungen kennen.
- Die Maschine ist nicht dazu bestimmt, durch Personen (darunter Kinder) mit eingeschränkten physischen, sensorischen und geistigen Fähigkeiten bzw. durch Personen ohne entsprechende Erfahrung und/oder entsprechendes Wissen bedient zu werden, es sei denn es gibt eine für ihre Aufsicht und Sicherheit zuständige Person bzw. sie haben von dieser Person entsprechende Hinweise in Bezug auf die Bedienung der Maschine erhalten.
- Halten Sie Ihren Arbeitsplatz sauber und gut beleuchtet. Unordnung oder schlechte Beleuchtung können zu Unfällen führen. Seien Sie voraussichtig, beobachten Sie, was getan wird und bewahren Sie Ihren gesunden Menschenverstand bei der Verwendung des Gerätes.

II. REGELUNGEN ZUR SICHEREN NUTZUNG / WARNUNGEN

- Vor jeder Verwendung sind die Anleitung und Sicherheitshinweise zu lesen.
- Vor jeder Verwendung ist die Maschine in Bezug auf mögliche Beschädigungen oder Abnutzungen, die den Betrieb ausschließen, zu überprüfen. Verboten ist der Betrieb der Maschine, wenn die Beschädigungen oder Abnutzungen seiner Bestandteile festgestellt werden, die den richtigen Betrieb verhindern (z.B. Überspringen der Kette, übermäßiger Lärm, Verklümmung der Kette etc.)
- Wurde die Maschine übermäßig belastet bzw. starken Erschütterungen ausgesetzt, muss sie durch den zuständigen Service-Mitarbeiter vor der erneuten Inbetriebnahme überprüft werden.
- Verboten ist der Betrieb einer beschädigten, abgenutzten oder falsch funktionierenden Maschine. In diesem Fall ist die Maschine dem für Service zuständigen Unternehmen zwecks Reparatur und Inspektion zu übergeben.
- Man sollte periodisch umfassende Inspektionen der Maschine durchführen und die beschädigten/abgenutzten Bauteile immer austauschen.
- Man darf ausschließlich die durch den Hersteller empfohlenen Ersatzteile verwenden.
- Die Maschine darf ausschließlich durch die Personen bedient werden, die in Bezug auf Sicherheitsregelungen geschult wurden und zur Bedienung physisch geeignet sind.
- Die Maschine muss regelmäßig geschmiert werden.
- Verboten ist der Betrieb der Maschine wenn der Hakenverschluss beschädigt ist.
- Man hat immer zu überprüfen, ob der Hakenverschluss richtig geschlossen wurde.
- Verboten ist die Verbindung der Kette durch Schrauben, die durch Kettenglieder durchgeschoben werden.
- Verboten ist die Belastung der Maschine mit einer Last, die ihre max. Tragfähigkeit überschreitet.
- Verboten ist es, die Hände in die Haken zu stecken.
- Man sollte sich vergewissern, dass die Ladung stabil und sachgerecht sowie mittig unter dem Haken befestigt wurde. Verboten ist, an der Last zu ziehen.
- Verboten ist die Verwendung der Maschine mit verklümmter, gedrehter oder beschädigter Kette.
- Gegen die Kette oder den Haken darf man nicht schlagen.
- Verboten ist das Durchschieben des Hakens durch die Kettenglieder oder die Befestigung des Hakens an den Kettengliedern.
- Man sollte sich immer vergewissern, dass die Last am Haken richtig befestigt und der Hakenverschluss geschlossen wurde.
- Man sollte immer überprüfen, ob alle Verschraubungen in der Maschine und in ihren Befestigungen richtig angebracht sind.

20. Verboten ist das Durchgehen und der Aufenthalt unter der angehängten Last (und in seiner Nähe).
21. Verboten ist das Lastanheben unter Verwendung der Maschine über Menschen oder Tieren.
22. Verboten ist das Anheben von Menschen oder Tieren unter Verwendung dieser Maschine.
23. Die Last immer beobachten.
24. Verboten ist, die Last ohne Aufsicht zu hinterlassen.
25. Man sollte das Schwenken der Ladung vermeiden.
26. Dritte sind vor dem Betrieb der Maschine zu warnen. Diese Personen sollten sich in sicherer Entfernung von der Ladung befinden.
27. Verboten ist die Durchführung mechanischer oder ähnlicher Arbeiten (Schweißen, Schneiden etc.) an der angehängten Last.
28. Nach dem Abschluss des Betriebs ist die Maschine gegen unbefugte Benutzung abzuschließen.
29. Die Maschine muss regelmäßig überprüft werden, beschädigte oder abgenutzte Bestandteile müssen durch die zuständige Service-Stelle gegen neue ausgetauscht werden.
30. Beim Herunterfallen der Last entsteht Todes- oder Verletzungsrisiko.
31. Während des Maschinenbetriebs sind Mittel zum persönlichen Schutz zu verwenden (darunter Schutzhandschuhe). Zu verwenden ist auch entsprechend anliegende Schutzkleidung.
32. Achtung: Bei längerem Absenken der Last besteht die Gefahr der Überhitzung der Bremse.

Werden die Anweisungen und Sicherheitshinweise verletzt kann das zu ernsthaften Körperverletzungen oder zum Tod führen.

III. MASCHINENBESTIMMUNG

Die Kettenwinde ist ausschließlich zum handbedienten vertikalen Anheben und Senken loser Lasten an der Arbeitsstelle bestimmt. Lastgewicht darf beim Anheben die zulässige Tragfähigkeit nicht überschreiten. Die Maschine darf in Fabriken, landwirtschaftlichen Unternehmen, auf Baustellen, beim Zusammenbau von Geräten und der Be- und Entladung von Waren verwendet werden. Die Maschine eignet sich besonders gut für Freiflächen, wo keine Stromversorgung vorhanden ist. Verboten ist der Betrieb im korrosionsfördernden Umfeld sowie in explosionsfähigen Atmosphären.

Für alle Schäden bei nicht sachgemäßer Verwendung haftet allein der Betreiber.

IV. TECHNISCHE DATEN

Produktname	Kettenwinde	
Modell	SBS-FZ 500/1,5M	SBS-FZ 250/1,5M
Zulässige Tragfähigkeit [kg]	500	250
Max. Hubhöhe [m]	1,5	1,5
Mindestabstand zwischen den Haken [mm]	300	265
Erford. Kraft zum Lastanheben [N]	260	260
Durchmesser des Kettenglieds [mm]	4	4
Kettenanzahl	1	1
Gewicht [kg]	2,85	2,8
Kette	G80	
Umgebungstemperatur [°C]	-10 ÷ +50	

V. VOR DER ERSTEN BENUTZUNG

Prüfen Sie bei Erhalt der Ware zuerst die Verpackung auf Unversehrtheit und öffnen Sie diese dann. Wenn die Verpackung Beschädigungen aufweist, so setzen Sie sich innerhalb von 3 Tagen mit der Transportgesellschaft und Ihrem Vertriebspartner in Verbindung und dokumentieren Sie so gut wie möglich die Beschädigungen. Stellen Sie das volle Paket nicht verkehrt herum auf! Sollten Sie das Paket weiter transportieren, achten Sie bitte darauf, dass es horizontal und stabil gehalten wird. Es wird darum gebeten, das Verpackungsmaterial (Pappe, Plastikbänder und Styropor) zu behalten, um im Servicefall die Maschine bestmöglich geschützt zurücksenden zu können!

VI. ZUSAMMENBAU DER MASCHINE

Platz der Maschine

Vor dem Einbau an der Arbeitsstelle ist die Maschine in Bezug auf mögliche Beschädigungen zu überprüfen. Man sollte sich vergewissern, ob die Tragkonstruktion, an der die Maschine befestigt wird, die Last und das Gewicht der Maschine

aushalten wird. Verboten ist die Befestigung der Maschine an einer Konstruktion, die sich in Bezug auf ihre Tragfähigkeit nicht überprüfen lässt. Für die Befestigung an der Tragkonstruktion und für die Tragkonstruktion selbst ist der Benutzer verantwortlich.

Beim Aufhängen der Maschine an der Tragkonstruktion ist besondere Vorsicht geboten. Es sind sichere Arbeitsbedingungen zu gewährleisten, um Gefahren im Zusammenhang mit eventuellen Personenverletzungen zu vermeiden.

Die Verantwortung für die Gewährleistung von entsprechenden Einbaubedingungen sowie für den Einbau der Maschine selbst trägt der Benutzer.

Nach dem Einbau der Maschine hat man zu überprüfen, ob der Haken richtig eingebaut wurde und sein Verschluss richtig eingerastet ist.

Die Funktion der Bremse ist bei jedem Anheben der Ladung zu überprüfen. Zu diesem Zweck ist die Probelast anzuhängen (ca. 10 % der zulässigen Belastung) und mehrmals anzuheben und abzusenken, um sich zu vergewissern, dass sie bei Unterbrechung des Hub- und Senkvorganges nicht herunterrutscht.

Die korrekte Lage der Kette ist immer zu überprüfen. Die Kette befindet sich in der richtigen Lage, wenn die Gliedverbindungen in einer Linie liegen.

Nach dem Einbau der Maschine an der Arbeitsstelle hat man zu überprüfen, wie weit sich die untere Schlaufe der handbedienten Bremse zum Anheben und Senken der Ladung vom Boden befindet. Diese Entfernung sollte 500 mm bis 1000 mm betragen. Sollte diese Entfernung anders sein, sollte die handbediente Kette dementsprechend eingestellt und entsprechend verlängert oder verkürzt werden. Um die handbediente Kette zu verlängern/zu verkürzen muss sie getrennt werden. Die Endstücke des verbindenden Kettengliedes sind auseinander zu biegen, die Kette ist danach entsprechend zu verlängern/zu verkürzen. Danach wird das Kettenglied wieder verbunden.

FUNKTION

Heben/Senken

Der Haken muss direkt über der Ladung angesetzt werden, so dass die Kette nicht gespannt ist.

Das Heben/Senken lässt sich an beliebiger Stelle unterbrechen. Um die Ladung zu heben wird die Gangschaltung in die linke UP-Stellung gestellt. Danach muss man den Hebel in Uhrzeigerichtung drehen. Um die Ladung zu senken wird die Gangschaltung in die rechte DOWN-Stellung gestellt. Danach muss man den Hebel in Uhrzeigerichtung drehen. Wird die Gangschaltung in die mittige Stellung gebracht wird die Bremse eingeschaltet. Das Heben/Senken lässt sich an beliebiger Stelle unterbrechen. Sollte die Kette blockiert werden bzw. sollten sonstige Störungen beim Maschinenbetrieb auftreten, ist der Betrieb sofort zu unterbrechen. Man hat die zuständigen Personen zu benachrichtigen, die die Last abnehmen und normale Funktionsweise wiederherstellen können. Man sollte außerdem einen Sicherheitsbereich um die Maschine herum und unter der Last festlegen, so dass unbefugte Personen keinen Zutritt haben und sich dort nicht aufhalten. Die Maschine ist der zuständigen Service-Stelle zu übergeben.

Im Moment der Lösung einer auf Kettenzug blockierten Ladung kann das Verwenden einer zusätzlichen Kraft erforderlich sein um die Bremse zu lösen.

Allgemeine Ansicht der Maschine

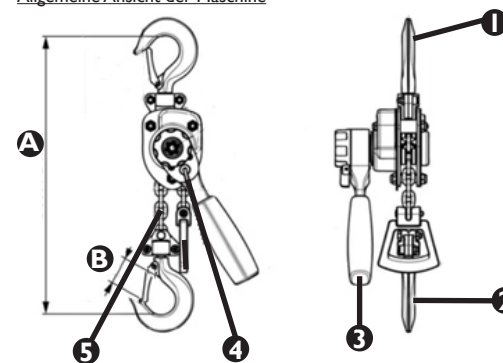

1. Haken zum Befestigen an der Tragkonstruktion
2. Haken zum Befestigen der Last/Ladungen
3. Hebel zum Heben/Senken der Last
4. Gangschaltung (Senken, Heben)
5. Ladekette

Abmessungen (mm):

	SBS-FZ 500/1,5M	SBS-FZ 250/1,5M
A	300	265
B	31,2	20

LAGERUNG

Die Maschine ist immer ohne Last zu lagern. Verschmutzungen sind zu beseitigen. Kette, Hakenbolzen und Verschlussbolzen sind zu schmieren. Die Maschine ist an einer trockenen Stelle aufzuhängen. Vor der erneuten Benutzung hat man gemäß den Anweisungen zu verfahren, die in der vorliegenden Anleitung beschrieben wurden.

INSPEKTIONEN

Vor der Inbetriebnahme muss eine neue oder reparierte Maschine durch qualifiziertes technisches Personal mit entsprechendem Wissen und Erfahrung in Bezug auf Bedienung und Wartung der Maschinen dieses Typs überprüft werden. Die Maschine ist regelmäßigen Sichtkontrollen vor, während und nach der Benutzung zu unterziehen. Für die Inspektion ist das Bedienungspersonal zuständig. Alle Störungen des Maschinenbetriebs sind dem zuständigen technischen Personal zu melden. Verboten ist der Betrieb beschädigter Maschinen, die Störungen aufweisen.

INSPEKTIONS- UND WARTUNGSFRISTEN

- **VORINSPEKTION:** Vor der ersten Benutzung müssen alle neuen oder reparierten Maschinen durch eine zuständige qualifizierte Person überprüft werden, so dass die Anforderungen der vorliegenden Anleitung erfüllt werden.
- **TÄGLICHE INSPEKTIONEN:**
 - Zu überprüfen ist die Funktionsweise der Bremse.
 - Zu überprüfen sind die Ketten auf Verdrehungen, Sauberkeit und Schmierung.
 - Haken überprüfen auf Abnutzungsgrad, Beschädigungen, Erweiterung der Hakenspalte, Schaftverformung und schiefe Hakenstellung.
- **REGELMÄSSIGE INSPEKTIONEN** (empfohlen jeden Monat):
 - Den Abnutzungsgrad der Kette überprüfen.
 - Den Abnutzungsgrad der Haken überprüfen: Abnutzungserscheinungen, Beschädigungen, Erweiterung der Hakenspalte, Schaftverformung und schiefe Hakenstellung.
 - Die Befestigung der Haken überprüfen.
 - Ketten reinigen und schmieren.

GEFAHREN BEIM BETRIEB

Während des Betriebs können mechanische Gefahren auftreten. Mechanische Gefahren entstehen, wenn es zu Verletzungen infolge der mechanischen Auswirkung von unterschiedlichen Bauteilen kommen kann, z. B. der Maschinenteile, Werkzeuge etc.

Grundsätzliche mechanische Gefahren sind: Quetschen, Zusammendrücken, Schneiden oder Abschneiden, Einwickeln, Erfassen, Schürfen, Stolpern und Schleudern.

Diese Gefahren können beim normalen und gestörten Betrieb der Maschine auftreten. Sie können zu Maschinenstörungen führen.

Mechanische Gefahren können unter folgenden Umständen entstehen: sich bewegende Maschinen, beförderte Ladungen, bewegliche Bestandteile, raue/scharfe Bauteile, herabfallende Bestandteile/Ladungen, unebene, glatte Oberflächen, beschränkte Räume, Lage der Arbeitsstelle im Verhältnis zum Boden (Höhen- und Tiefarbeiten).

VII. REINIGUNG UND WARTUNG

Die Kettenwinde ist regelmäßig zu reinigen. Nach dem Abschluss der Arbeit sind alle Verschmutzungen zu entfernen. Die Ketten, Haken, Bänder und Hakenverschlüsse sind regelmäßig mit Fett zu schmieren. Ist die Tragkette mit Rost bedeckt ist er zu entfernen. Danach ist die Kette zu schmieren. Lässt sich der Rost nicht entfernen hat man die Tragkette gegen eine neue auszutauschen. Alle Wartungsarbeiten und Inspektionen der Winde sind durch geschulte und qualifizierte Mitarbeiter durchzuführen und nicht durch Personen ohne Erfahrung und Wissen.

ACHTUNG!

Nach allen 5 Monaten Anwendung des Kettenzuges (näher angebracht wenn der Kettenzug mehr 1500 Mal verwendet wird – täglich 10 Mal) soll man die Schleifplatten wechseln:

Die Komponenten bis Nr. 22 (Bremsscheibe) inklusive nacheinander abbauen - die Komponente 22 soll man wechseln.

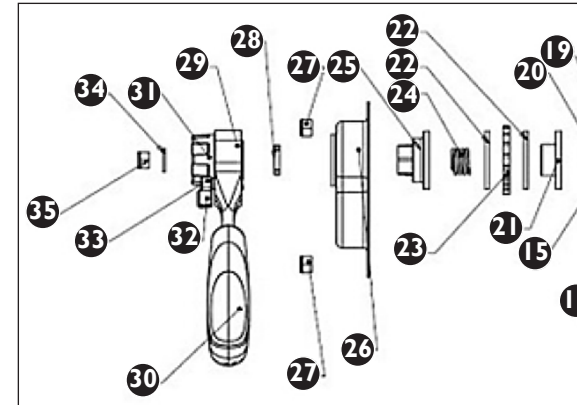

VIII. ALLGEMEINSHEMA DER MASCHINE

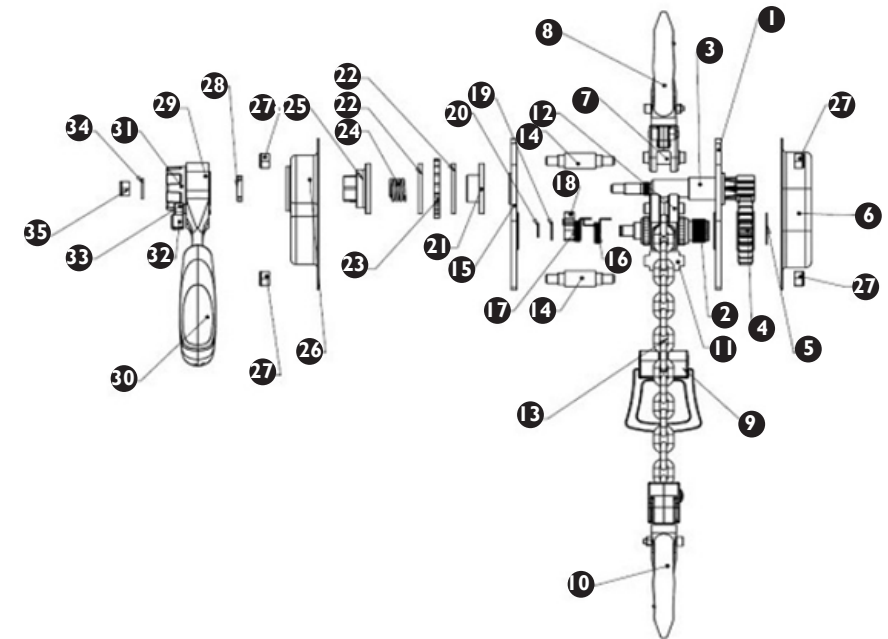

1	Einbauplatte des Getriebes	15	Bremsplatte	29	Halterung
2	Getriebedeckel	16	Feder der Falle	30	Griff
3	Achse	17	Feder der Falle	31	Schwungrad
4	Rad	18	Falle	32	Gangschaltung
5	Ring	19	Unterlage der Falle	33	Feder
6	Hinterer Gehäuseteil mit Typenschild	20	Feder	34	Radunterlage
7	Oberer Haken	21	Nabe	35	M8-Mutter
8	Obere Hakenbefestigung	22	Bremsscheibe		
9	Endring	23	Rad mit Falle		
10	Untere Hakenbefestigung	24	Feder der Nabe		
11	Schieber	25	Bremsmutter		
12	Kettenwelle	26	Deckel der Bremse		
13	Kette	27	M6-Mutter		
14	Seitliche Stifte	28	Nockenscheibe		
15	Bolzen der Welle	31	Ring		
16	Stütze	32	Welle		

IX. REGELMÄSSIGE PRÜFUNG DER MASCHINE

Prüfen Sie regelmäßig, ob Elemente der Maschine Beschädigungen aufweisen. Sollte dies der Fall sein, darf die Maschine nicht mehr benutzt werden. Wenden Sie sich umgehend an Ihren Verkäufer, um Nachbesserungen vorzunehmen.

Was tun im Problemfall?

Kontaktieren Sie Ihren Verkäufer und bereiten Sie folgende Angaben vor:





- Rechnungs- und Seriennummer (letztere finden Sie auf dem Typenschild)
- ggf. ein Foto des defekten Teils
- Ihr Servicemitarbeiter kann besser eingrenzen worin das Problem besteht, wenn Sie es so präzise wie möglich beschreiben. Je detaillierter Ihre Angaben sind, umso schneller kann Ihnen geholfen werden!

ACHTUNG: Öffnen Sie die Maschine niemals ohne Rücksprache mit dem Kundenservice. Dies kann Ihren Gewährleistungsanspruch beeinträchtigen!

Die Maschine enthält keine für die Gesundheit schädlichen Substanzen, ihre Teile sind aus Metall hergestellt. Nach dem Ende des Betriebs ist die Maschine zu verschrotten. Die im gegebenen Land geltenden Umweltschutzvorschriften sind dabei zu beachten.

USER MANUAL

I. SAFETY RECOMMENDATIONS

-  The product satisfies the relevant safety standards.
-  Operation manual must be reviewed.
-  Note! Be aware of suspended loads!
-  Note! Never put your hands into hooks.
-  Note! Make sure bystanders remain in safe distance from the work place.

The original operation manual is in German. Other language versions are translations from German.

1. Before commencing work make sure to thoroughly read and understand this operation manual! All safety recommendations must be followed to avoid damages occurring as the result of using the equipment contrary to its intended use!
2. This operation manual must be retained for future reference. If the machine is transferred to third persons this operation manual must also be handed over with the machine.
3. If the machine is operated contrary to its intended use or in case of improper handling of the machine, liability for any resulting damage is excluded.
4. The machine can be operated by physically fit persons who are able to handle the machine and properly trained and who reviewed this operating manual and received training in occupational health and safety.
5. The machine is not designed to be handled by persons (including children) with limited mental and sensory functions or persons lacking relevant experience and/or knowledge unless they are supervised by a person responsible for their safety or they have received instructions on how to operate the machine.
6. Make sure the workplace is orderly and well lit. A messy or poorly lit workplace may lead to accidents. Try to anticipate what may happen, observe what is going on and use common sense when working with the device.

II. SAFE OPERATION PRINCIPLES / WARNINGS

1. Review this operation manual and the safety recommendations prior to each use of the machine.
2. Before each use make sure to check if parts are not worn or damaged to the extent where proper functioning of the machine impossible. This machine must not be operated if its parts are worn or damaged in a way that prevents proper operation (chain jumping, excessive noise, jamming chain, etc.).
3. If the machine has been overloaded or subject to strong shock/vibrations, it must be inspected by a qualified service technician before commencing any work on the machine.
4. This machine must not be operated if it is damaged, worn or if it does not work properly. If such condition occurs the machine must be handed over to an authorised service center for inspection and repair.
5. Comprehensive periodic inspections of the machine must be carried out and worn/damaged parts must be replaced on an on-going basis.
6. Use only original replacement parts, as recommended by the manufacturer.
7. This machine may only be handled by persons properly trained in safety regulations and physically able to operate the machine.
8. The machine must be lubricated on a regular basis.
9. Do not use the machine if the hook latch is damaged in any way.
10. Always check if the hook latches are properly closed.
11. Do not attach the chain through screws put through the chain link.
12. Do not overload the machine with a load exceeding the maximum admissible load.
13. Do not put hands inside the hooks.
14. Make sure that the load is stable and secured centrally under the hook. Do not pull the load.
15. Do not use the machine with a shortened, clamped, looped or damaged chain.
16. Do not hit the chain or hook.
17. Do not put the hook through the chain link or attach the hook on the chain links.
18. Always make sure that the load is properly hung on the hook and the hook latch is closed.
19. Always check if all screw connections in the machine and/or its fixing are properly tightened.
20. Do not walk or stay under a hanging load (and in its direct vicinity).
21. Do not lift the load using the machine over people or animals.
22. Do not lift people or animals using this machine.
23. Always pay attention to the load.
24. Do not leave a hanging load unattended.
25. Avoid situations in which the load could swing.
26. Third parties must be warned about operation of the machine and stay at a safe distance.

27. Do not conduct mechanical or similar works (welding, cutting, etc.) on a hanging load.
28. After completion of work, the machine must be secured against unauthorised use.
29. The machine must be regularly controlled and its damaged or worn and torn parts must be replaced with new ones by an authorised service.
30. Load drop poses risk of injury or death.
31. When working with the machine, use personal protection equipment (such as protective gloves). Always use proper tight-fitting work clothing.
32. Attention: Risk of overheating the braking system during prolonged lowering of loads.

Failure to follow safety recommendations and instructions may result in serious injuries or death!

III. INTENDED USE OF THE MACHINE

The chain hoist is intended only for manual vertical lifting and lowering of loose loads at the work station. The weight of the load cannot exceed the admissible load bearing capacity when lifted. It can be used in factories, on agricultural farms, construction sites, for installation of devices as well as loading and unloading of goods. The chain hoist is very useful in open spaces and places without power supply. Do not use the machine in corrosive environments and environments with an explosive atmosphere.

The user is liable for any damage resulting from nonintended use of the device.

IV. TECHNICAL SPECIFICATIONS

Product name	Chain hoist	
Model	SBS-FZ 500/1,5M	SBS-FZ 250/1,5M
Permissible payload [kg]	500	250
Maximum lifting height [m]	1,5	1,5
Minimum distance between hooks [mm]	300	265
Force necessary for load lifting [N]	260	260
Chain link diameter [mm]	4	4
Number of chains	1	1
Weight [kg]	2,85	2,8
Chain	G80	
Ambient temperature [°C]	-10 ÷ +50	

V. BEFORE FIRST USE

Upon receipt of the goods, check the packaging for integrity and open it. If the packaging is damaged, please contact your transport company and distributor within 3 days and document the damages as detailed as possible. Do not turn the package upside down! When transporting the package, please ensure that it is kept horizontal and stable. The various items used for packaging (cardboard, plastic straps, polyurethane foam) should be conserved, so that the machine can be sent back to the service centre in the best condition in case of any problems!

VI. ASSEMBLING THE MACHINE

Location of the machine

Check if the machine is not damaged before installing it at the work station. Make sure that the load bearing structure on which the machine is installed is sufficiently strong to withstand the weight of the load and machine. Do not install the machine on a structure that cannot be verified in terms of load bearing capacity and strength. The user is responsible for the installation of the load bearing structure and for the load bearing structure itself.

When the machine is suspended on the load bearing structure, caution and all conditions for safe work must be ensured in order to avoid any threats connected with potential bodily injuries.

The user is responsible for preparation of the installation conditions as well as for the installation of the machine itself.

After installation, check if the hook is properly attached and if the latch is closed.

Always check brake operation for each load lifting. For this purpose, attach the sample load (ca. 10 % of admissible load) and lift it up and lower it several times to make sure that it will not slide down during lifting/lowering.

Always check the chain position and be mindful of twisting. Proper chain position means a single line of link connection points.

When the machine is installed at the work station, check the distance between the ground and the lower loop of the manual chain used to lift and lower the load. This distance should be from 500 mm to 1000 mm. If it is not, adjust the manual chain accordingly by lengthening or shortening it. To lengthen/shorten the manual chain, it must be disconnected. Bend the tips of the connecting link outwards and lengthen/shorten the chain by the appropriate length. Afterwards it must be reconnected by connecting the link again.

ACTION

Lifting / lowering

The hook must be set directly over the load so that the chain is not stretched. To hoist the payload put the gear selector switch in the "UP" position then start rotating the lever clockwise. To lower the payload put the gear selector switch in the "DOWN" position then start rotating the lever clockwise. Putting the gear selector switch in the middle position activates the brake. Hoisting/lowering can be stopped at any point. If the chain is jammed or in case of other irregularities in the machine's operation, stop the work immediately. Notify responsible, competent persons who can remove the load and perform activities restoring normal operation. Designate a safety zone around the machine and under the load to preclude access of unauthorised persons. The machine must be transferred to an authorised servicing centre.

When the locked load is being released on the winch, additional force may be required to release the friction between the brake components.

Top view of the machine

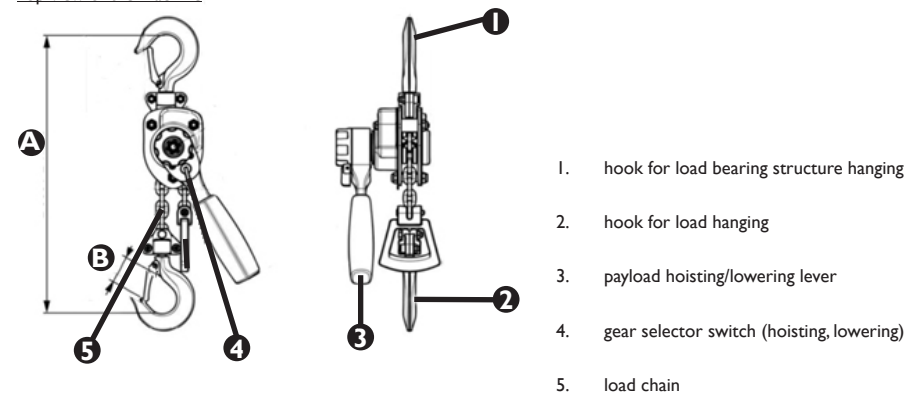

Dimensions (mm):

	SBS-FZ 500/1,5M	SBS-FZ 250/1,5M
A	300	265
B	31,2	20

STORAGE

The machine must always be stored without load. Remove dirt. The chain, hook pins and hook latch pins must be lubricated. Hang in a dry place. Follow the instructions provided in this manual before the next use of the chain hoist.

INSPECTIONS

Before being used, the new or repaired machine must be checked by qualified technical personnel who have knowledge and experience within the scope of operation and maintenance of this type of machine.

The machine must be checked regularly by means of visual control of the machine's condition, before, during and after use. The check must be performed by the machine's operators. Any irregularities in machine operation as well as any damage must be reported to the proper technical personnel. Do not use the machine if damage or any irregularities in its operation were found.

INSPECTION AND MAINTENANCE DATES

- PRELIMINARY INSPECTION: Before first use. All new or repaired machines must be checked by a qualified and competent person to ensure the machine meets the requirements of this operating manual.
- DAILY INSPECTIONS
 - Check brake operation.

- Check the chains - cleanliness, lubrication, twisting.
 - Check the hooks: level of wear and tear, damage, enlargement of the hook slit, shank bend or hook deviation.
- **REGULAR INSPECTIONS** (recommended as monthly):
 - Check chain wear and tear.
 - Check the wear and tear of the hooks: level of wear and tear, damage, enlargement of the hook slit, shank bend or hook deviation.
 - Check fastening of the hooks.
 - Clean and lubricate the chains.

POSSIBLE HAZARDS DURING USE

The hazards that can occur during use of the machine are mechanical hazards. The mechanical hazard occurs in situations in which injuries can result from mechanical impact of various elements, e.g. machine parts, tools, etc. on people. The basic mechanical hazards include squeezing, crushing, cutting, pulling in or catching; impact; puncture; abrasion; as well as slipping and stumbling. These hazards can occur both during normal machine operation and as a result of irregularities in machine operation. These irregularities might result in machine failure. The mechanical hazards can result from: moving machines, transported loads, moving elements, sharp/rough elements, dropping elements/loads, slippery uneven surfaces, limited space, location of the work station in relation to the ground (work at heights and in depths).

VII. CLEANING AND MAINTENANCE

The chain hoist must be cleaned regularly. After completion of work, remove all dirt from the chains and the machine itself. The chains, hooks, hinges and hook latches must be regularly lubricated with grease. When the load chain is rusted, the rust must be removed and the chain greased. If rust cannot be removed, the load chain must be replaced. All and any hoist maintenance and inspection activities must be carried out by a trained and qualified employee. They cannot be conducted by a person without proper experience and knowledge.

NOTE!

After 5 months of using the chain hoist (approximately if the hoist will be used more than 1500 times - 10 times daily), the brake plates should be replaced: Disassemble one by one the elements up to the element No. 22 (brake disc) inclusive - which should be replaced:

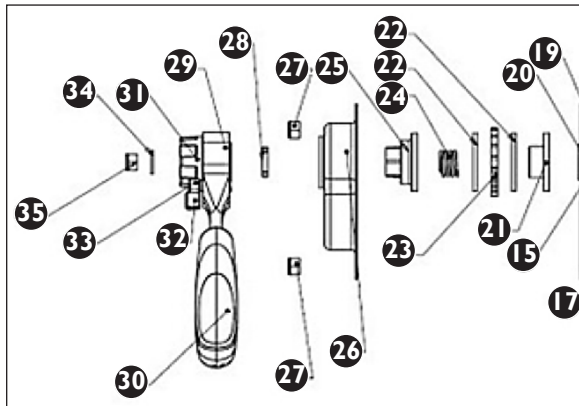

VIII. GENERAL MACHINE DIAGRAM

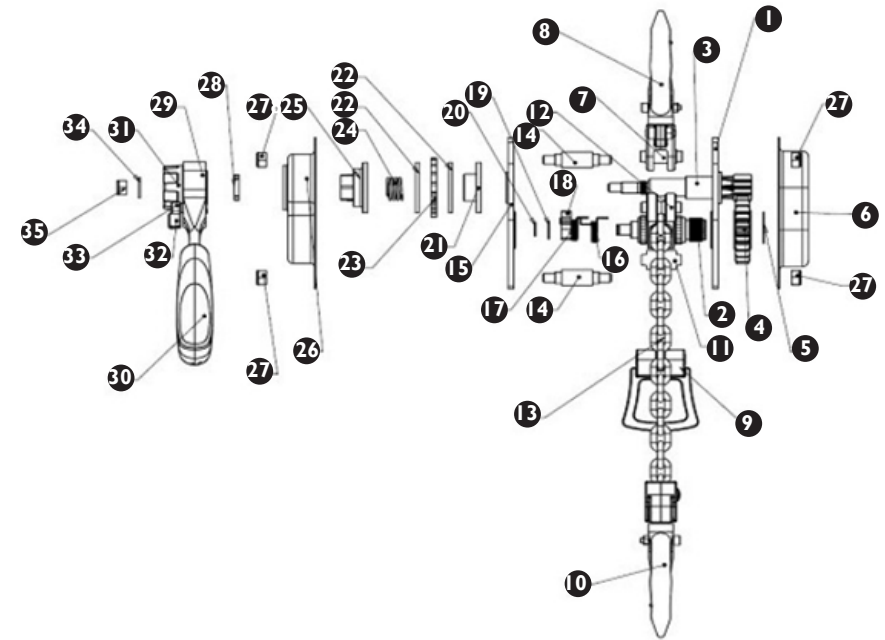

1	Transmission mounting plate	15	Brake plate	29	Handle
2	Transmission cover	16	Ratchet spring	30	Handle
3	Axis	17	Ratchet spring	31	Flywheel
4	Wheel	18	Ratchet	32	Gear selector lever
5	Ring	19	Ratchet washer	33	Spring
6	Rear cover with name plate	20	Spring	34	Wheel washer
7	Upper clamp	21	Hub	35	M8 nut
8	Upper hook clamp	22	Brake disk		
9	Terminal ring	23	Ratchet wheel		
10	Lower hook clamp	24	Hub spring		
11	Arbor	27	Nut		
12	Rivet	28	Hub suspension		
13	Rivet	29	Hub arbor		
14	Upper clamp	30	Chain gear wheel		
15	Shaft arbor	31	Ring		
16	Support	32	Roller		

IX. REGULAR CONTROL OF THE MACHINE

Regularly check the machine for signs of damage. If it should be damaged, please stop using it immediately and contact your customer service to solve the problem.

What to do in case of a problem?





Please contact your customer service and prepare following information:

- Invoice number and serial number (the latter is to be found on the technical plate on the machine).
- if relevant, a picture of the damaged, broken or defective part.
- It will be easier for your customer service clerk to determine the source of the problem if you give a detailed and precise description of the matter.

The more detailed your information, the better customer service will be able to solve your problem rapidly and efficiently!
CAUTION: Never open the machine without the authorization of your customer service. This can lead to a loss of warranty!
The machine does not contain any substances harmful to one's health, its parts are made of metal. After withdrawal from service, the machine must be transferred to a scrap yard. Observe the environmental protection regulations of the given country.

INSTRUKCJA OBSŁUGI

I. ZALECENIA ODNOŚNIE BEZPIECZEŃSTWA

-  Produkt spełnia wymagania odpowiednich norm bezpieczeństwa.
-  Należy zapoznać się z instrukcją obsługi.
-  Uwaga! Ostrzeżenie przed wiszącym ciężarem!
-  Uwaga! Nie wkładać rąk do haków.
-  Uwaga! Zachowaj bezpieczną odległość od osób postronnych z dala od miejsca pracy.

Instrukcją oryginalną jest niemiecka wersja instrukcji. Pozostałe wersje językowe są tłumaczeniami z języka niemieckiego.

1. Przed przystąpieniem do uruchomienia prosimy o dokładne przeczytanie niniejszej instrukcji! Należy przestrzegać wszystkich wskazań bezpieczeństwa, aby unikać szkód powstałych na skutek użytkowania niezgodnego z przeznaczeniem!
2. Zachowaj instrukcję użytkowania w celu jej późniejszego użycia. W razie gdyby maszyna miała zostać przekazana osobom trzecim, to wraz z nią należy przekazać również instrukcję użytkowania.
3. W przypadku użytkowania niezgodnego z przeznaczeniem lub nieprawidłowej obsługi wyklucza się odpowiedzialność za powstałe ewentualnie szkody.
4. Maszynę mogą obsługiwać osoby sprawne fizycznie, zdolne do jej obsługi i odpowiednio wyszkolone, które zapoznały się z niniejszą instrukcją oraz zostały przeszkolone w zakresie bezpieczeństwa i higieny pracy.
5. Maszyna nie jest przeznaczona do tego, by była użytkowana przez osoby (w tym dzieci) o ograniczonych funkcjach psychicznych, sensorycznych i umysłowych lub nieposiadające odpowiedniego doświadczenia i/lub wiedzy, chyba że są one nadzorowane przez osobę odpowiedzialną za ich bezpieczeństwo lub otrzymały od niej wskazówki dotyczące tego, jak należy obsługiwać maszynę.
6. Utrzymuj porządek w miejscu pracy i dobre oświetlenie. Nieporządek lub złe oświetlenie może prowadzić do wypadków. Należy być przewidującym, obserwować co się robi i zachowywać rozsądek podczas używania urządzenia.

II. ZASADY BEZPIECZNEGO UŻYTKOWANIA / OSTRZEŻENIA

1. Przed każdym użyciem należy przeczytać instrukcje i wskazówki dotyczące bezpieczeństwa.
2. Przed każdym użyciem należy sprawdzić czy części nie są zużyte lub uszkodzone w sposób uniemożliwiający poprawne działanie maszyny. Zabrania się używania maszyny, jeśli jej części są zużyte lub uszkodzone w sposób uniemożliwiający jej poprawne działanie (przeskakiwanie łańcucha, nadmierny hałas, zakleszczanie łańcucha, itp.).
3. Jeżeli maszyna uległa przecięciu lub podlegała silnym wstrząsom, przed użyciem musi zostać skontrolowane przez uprawnionego pracownika serwisu.
4. Zabrania się używania maszyny, która jest uszkodzona, zużyta lub działa niewłaściwie. W takim przypadku należy oddać maszynę do autoryzowanego serwisu w celu dokonania przeglądu i napraw.
5. Należy dokonywać okresowych kompleksowych przeglądów maszyny i na bieżąco wymieniać zużyte / uszkodzone części.
6. Należy stosować wyłącznie części zamienne zalecane przez producenta.
7. Maszyna może być obsługiwana jedynie przez osoby odpowiednio przeszkolone w zakresie zasad bezpieczeństwa oraz fizycznie zdolne do obsługi.
8. Maszyna musi być regularnie smarowana.
9. Zabrania się używania maszyny w przypadku gdy zatrząsk haka został uszkodzony w jakikolwiek sposób.
10. Zawsze należy sprawdzać czy zatrząski haków zostały odpowiednio zamknięte.
11. Zabrania się łączenia łańcucha poprzez śruby przełożone przez ogniwa łańcucha.
12. Zabrania się obciążania maszyny ładunkiem większym niż jej maksymalne dopuszczalne obciążenie.
13. Zabrania się wkładania dłoni do wnętrza haków.
14. Należy upewnić się że ładunek jest stabilnie i prawidłowo zamocowany centralnie pod hakiem. Zabrania się ciągnięcia ciężaru.
15. Zabrania się używania maszyny ze skreconym, zakleszczonym, zapętłonym lub uszkodzonym łańcuchem.
16. Zabrania się uderzania w łańcuch lub hak.
17. Zabrania się przekładania haka przez ogniwa łańcucha lub zaczepiania haka za ogniwa łańcucha.
18. Zawsze należy upewnić się że ciężar został prawidłowo zawieszony na haku a zatrząsk haka został zamknięty.
19. Należy zawsze sprawdzać, czy wszystkie połączenia śrubowe w maszynie i/lub jej mocowaniu są prawidłowo dokręcone.
20. Zabrania się przechodzenia oraz przebywania pod wiszącym ładunkiem (oraz w jego bezpośrednim pobliżu).
21. Zabrania się podnoszenia ładunku przy pomocy maszyny nad ludźmi lub zwierzętami.
22. Zabrania się podnoszenia ludzi lub zwierząt przy pomocy tej maszyny.
23. Zawsze należy zwracać baczność uwagę na ładunek.
24. Zabrania się pozostawiania zawieszonych ładunków bez nadzoru.
25. Należy unikać sytuacji w której ładunek może się rozkołysać.
26. Osoby postronne powinny być ostrzeżone o pracy maszyny oraz powinny przebywać w bezpiecznej odległości od ładunku.

27. Zabrania się prowadzenia prac mechanicznych lub podobnych (spawanie, cięcie, itp.) na zawieszonym ładunku.
28. Po zakończeniu pracy z maszyną należy ją zabezpieczyć przed nieupoważnionym użyciem.
29. Maszyna musi być regularnie kontrolowana a uszkodzone lub zużyte części muszą być wymieniane na nowe przez autoryzowany serwis.
30. Upadek ładunku grozi obrażeniami lub śmiercią.
31. W trakcie pracy z maszyną należy używać środków ochrony osobistej (m.in. rękawice ochronne). Należy stosować również odpowiednią, przylegającą do ciała odzież roboczą.
32. Uwaga: Istnieje ryzyko przegrzania hamulca podczas długotrwałego opuszczania ładunku.

Nieprzestrzeganie zaleceń i instrukcji bezpieczeństwa grozi poważnymi obrażeniami ciała lub śmiercią!

III. PRZEZNACZENIE MASZYNY

Wyciągarka łańcuchowa jest przeznaczona wyłącznie do ręcznego pionowego podnoszenia i opuszczania luźnych ładunków na stanowisku pracy. Masa ładunku przy podnoszeniu nie może przekroczyć podanej dopuszczalnej nośności. Można ją stosować w fabrykach, gospodarstwach rolnych, budowlach, do montażu urządzeń oraz do załadunku i rozładunku towarów. Wyciągarka jest bardzo przydatna w miejscach otwartych oraz tam gdzie nie ma zasilania elektrycznego. Zabrania się używania maszyny w środowiskach korozyjnych oraz środowiskach z atmosferą wybuchową.

Odpowiedzialność za wszelkie szkody powstałe w wyniku użytkowania niezgodnego z przeznaczeniem ponosi użytkownik.

IV. DANE TECHNICZNE

Nazwa produktu	Wyciągarka łańcuchowa	
Model	SBS-FZ 500/1,5M	SBS-FZ 250/1,5M
Dopuszczalna ładowność [kg]	500	250
Maksymalna wysokość podnoszenia [m]	1,5	1,5
Minimalna odległość między hakami [mm]	300	265
Siła potrzebna do podniesienia ładunku [N]	260	260
Średnica ogniwa łańcucha [mm]	4	4
Ilość łańcuchów	1	1
Waga [kg]	2,85	2,8
Łańcuch	G80	
Temperatura otoczenia [°C]	-10 ÷ +50	

V. PRZED PIERWSZYM UŻYCIEM

Kontrola po otrzymaniu towaru

W momencie otrzymania towaru należy sprawdzić opakowanie pod kątem występowania ewentualnych uszkodzeń i otworzyć je. Jeżeli opakowanie jest uszkodzone prosimy o skontaktowanie się w przeciągu 3 dni z przedsiębiorstwem transportowym lub Państwa dystrybutorem oraz o udokumentowanie uszkodzeń w jak najlepszy sposób. Prosimy nie stawiać pełnego opakowania do góry nogami! Jeżeli opakowanie będzie ponownie transportowane prosimy zadbać o to, by było ono przewożone w pozycji poziomej i by było stabilnie ustawione.

Prosimy o zachowanie elementów opakowania (tektury, plastikowych taśm oraz styropianu), aby w razie konieczności oddania maszyny do serwisu można go było jak najlepiej ochronić na czas przesyłki!

VI. MONTAŻ MASZYNY

Umiejscowienie maszyny

Zanim maszyna zostanie zamocowana w miejscu roboczym należy sprawdzić czy nie jest uszkodzona. Należy upewnić się że konstrukcja nośna na której maszyna będzie zamocowana jest wystarczająco wytrzymała aby była zdolna wytrzymać ciężar ładunku oraz maszyny. Zabrania się zamontowania maszyny na konstrukcji której nie można zweryfikować pod względem jej nośności i wytrzymałości. Odpowiedzialność za zamontowanie na konstrukcji nośnej oraz za samą konstrukcję nośną leży po stronie użytkownika.

W trakcie zawieszania maszyny na konstrukcji nośnej należy zachować szczególną ostrożność oraz zapewnić wszelkie warunki odpowiednie do bezpiecznej pracy – pozwoli to na uniknięcie zagrożeń związanych z ewentualnymi obrażeniami osób.

Odpowiedzialność za przygotowanie warunków montażu maszyny oraz za sam montaż maszyny leży po stronie użytkownika. Po zamontowaniu maszyny należy sprawdzić czy hak został prawidłowo zamontowany a jego zatrzask zamknięty.

Należy zawsze sprawdzić działanie hamulca przy każdym podnoszeniu ładunku. W tym celu należy powiesić ładunek próbny (ok. 10% dopuszczalnego obciążenia) i kilkakrotnie go podnieść i opuścić aby być pewnym, że nie zsunie się on w chwili zatrzymania podnoszenia/opuszczania.

Zawsze należy sprawdzać pozycję łańcucha – czy nie jest on przekręcony, prawidłowa pozycja łańcucha jest wtedy gdy łączenia ogniw są w jednej linii.

Po zamontowaniu maszyny w miejscu roboczym należy sprawdzić w jakiej odległości od podłoża znajduje się dolna pętla ręcznego łańcucha służącego do podnoszenia i opuszczania ładunku. Odległość ta powinna wynosić od 500 mm do 1000 mm. W przypadku gdy ta odległość jest inna należy przeprowadzić odpowiednią regulację łańcucha ręcznego – wydłużyć go lub skrócić. Aby przedłużyć / skrócić łańcuch ręczny należy rozłączyć go odginając końce ogniwa łączącego i wydłużyć / skrócić o odpowiednią długość a następnie złączyć go ogniwem łączącym.

DZIAŁANIE

Podnoszenie / Opuszczanie

Hak należy ustawić bezpośrednio nad ładunkiem tak, aby łańcuch nie był naciągnięty. Aby wciągnąć ładunek należy ustawić przełącznik zmiany biegów w lewą stronę w pozycję „UP”, a następnie należy zacząć kręcić dźwignią zgodnie z kierunkiem ruchu wskazówek zegara. W celu opuszczenia ładunku należy przełącznik zmiany biegów ustawić w prawą stronę w pozycję „DOWN” i dźwignią kręcić zgodnie z kierunkiem ruchu wskazówek zegara. Ustawienie przełącznika zmiany biegów w środkowe położenie spowoduje załączenie hamulca. Wciąganie / opuszczanie można zatrzymać w dowolnym miejscu.

W przypadku zablokowania się łańcucha lub innej nieprawidłowości w działaniu maszyny należy natychmiast przerwać wykonywanie pracy. Należy powiadomić kompetentne osoby, które będą mogły zdjąć obciążenie i wykonać czynności przywracające normalne działanie. Należy wyznaczyć strefę bezpieczeństwa wokół maszyny oraz pod ładunkiem, aby osoby nieupoważnione nie miały tam wstępu i nie mogły tam przebywać. Maszynę przekazać do autoryzowanego serwisu.

W momencie odblokowania zablokowanego obciążenia na wyciągarce, może być konieczne zastosowanie dodatkowej siły, aby zwolnić tarcie między elementami hamulca.

Widok ogólny maszyny

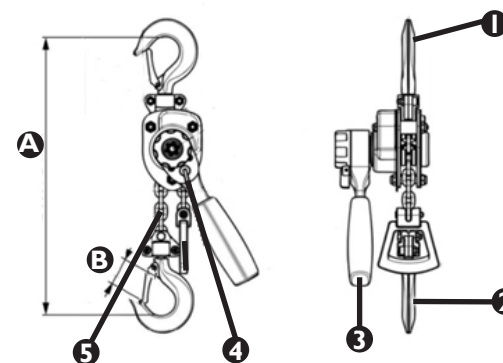

1. hak do zawieszenia na konstrukcji nośnej
2. hak do zawieszania obciążeń / ładunków
3. dźwignia do podnoszenia / opuszczania ciężaru
4. przełącznik zmiany biegów (podnoszenie, opuszczanie)
5. łańcuch ładunkowy

Wymiary(mm):

	SBS-FZ 500/1,5M	SBS-FZ 250/1,5M
A	300	265
B	31,2	20

PRZECHOWYWANIE

Maszynę należy przechowywać zawsze bez obciążenia. Zabrudzenia należy usunąć. Łańcuch, sworznie haków i sworznie zatrzasków haków należy nasmarować. Powiesić w suchym miejscu. Przed ponownym użyciem wciągnika należy postępować zgodnie z instrukcjami opisanymi w niniejszej instrukcji.

PRZEGLĄDY

Przed przekazaniem do użytku, maszyna która jest nowa lub została naprawiona, powinna zostać sprawdzona przez wykwalifikowany personel techniczny, który posiada wiedzę i doświadczenie w zakresie obsługi i konserwacji tego typu maszyn.

Maszyny powinny podlegać regularnej kontroli poprzez wizualne sprawdzanie stanu maszyny zarówno przed użyciem, w trakcie używania oraz po użyciu. Sprawdzanie powinno być wykonywane przez obsługę maszyny. Jakikolwiek nieprawidłowości w pracy maszyny, uszkodzenia muszą zostać zgłoszone odpowiedniemu personelowi technicznemu. Zabrania się używania maszyny w której stwierdzono uszkodzenie lub wystąpiły jakiegokolwiek nieprawidłowości w jej pracy.

TERMINY PRZEGLĄDÓW I KONSERWACJI

- **PRZEGLĄD WSTĘPNY:** przed pierwszym użyciem. Wszystkie nowe lub naprawione maszyny muszą być sprawdzone przez wykwalifikowaną kompetentną osobę, aby zapewnić spełnienie wymagań niniejszej instrukcji.
- **PRZEGLĄDY CODZIENNE:**
 - Sprawdzić działanie hamulca.
 - Sprawdzić łańcuchy – czystość, nasmarowanie, skręcenia.
 - Sprawdzić haki: stopień zużycia, uszkodzenia, powiększenie szczeliny haka, wygięcie trzonu lub skrzywienie haka.
- **PRZEGLĄDY REGULARNE (zalecane co miesiąc):**
 - Sprawdzić zużycie łańcucha.
 - Sprawdzić zużycie haków: stopień zużycia, uszkodzenia, powiększenie szczeliny haka, wygięcie trzonu lub skrzywienie haka.
 - Sprawdzić mocowanie haków.
 - Wyczyścić i nasmarować łańcuchy.

ZAGROŻENIA JAKIE MOGĄ WYSTĄPIĆ PODCZAS UŻYTKOWANIA

Zagrożenia jakie mogą wystąpić podczas użytkowania maszyny są zagrożeniami mechanicznymi. Zagrożenie mechaniczne powstaje w sytuacji w której może dojść do urazów będących wynikiem mechanicznego oddziaływania na człowieka różnych elementów, np. części maszyn, narzędzi, itp.

Podstawowymi zagrożeniami mechanicznymi są zgniecenie, zmiżdżenie, ścięcie, przecięcie lub odcięcie; wplątanie; wciągnięcie lub pochwylenie; uderzenie; przekłucie lub przebicie; starcie lub obtarcie; a także poślizgnięcia i potknięcia.

Zagrożenia te mogą występować zarówno podczas normalnej pracy maszyny jak również mogą powstawać na skutek nieprawidłowości w pracy maszyny. Te nieprawidłowości mogą skutkować awariami maszyn.

Zagrożenia mechaniczne mogą powstać w wyniku: przemieszczających się maszyn, transportowanych ładunków, ruchomych elementów, ostrych / chropowatych elementów, padających elementów / ładunków, śliskich nierównych powierzchni, ograniczonych przestrzeni, położeniu stanowiska pracy w stosunku do podłoża (praca na wysokości oraz w zagłębieniach).

VII. CZYSZCZENIE I KONSERWACJA

Wyciągarkę łańcuchową należy regularnie czyścić. Po zakończeniu pracy należy usunąć wszystkie zanieczyszczenia z łańcuchów oraz samej maszyny. Łańcuchy, haki, zawiasy i zatrzaski haków należy regularnie smarować smarem. W momencie kiedy łańcuch nośny będzie pokryty rdzą należy ją usunąć a następnie go nasmarować. Jeżeli nie da się usunąć rdzy, łańcuch nośny należy wymienić na nowy. Wszystkie konserwacje i przeglądy wyciągarki powinny być przeprowadzane przez przeszkolonego i wykwalifikowanego pracownika, nie powinna tego robić osoba bez doświadczenia i wiedzy.

UWAGA!

Po 5 miesiącach używania wyciągarki (w przybliżeniu jeśli wyciągarka będzie użyta ponad 1500 razy – codziennie 10 razy) należy wymienić płytki hamulcowe:

Zdemontować kolejno elementy do elementu nr 22 (tarcza hamulcowa) włącznie – który należy wymienić:

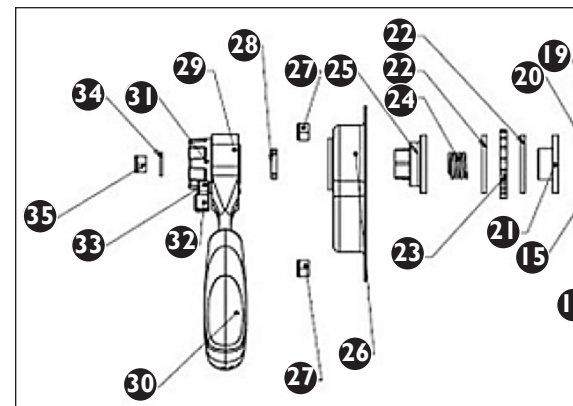

IX. OGÓLNY SCHEMAT MASZyny

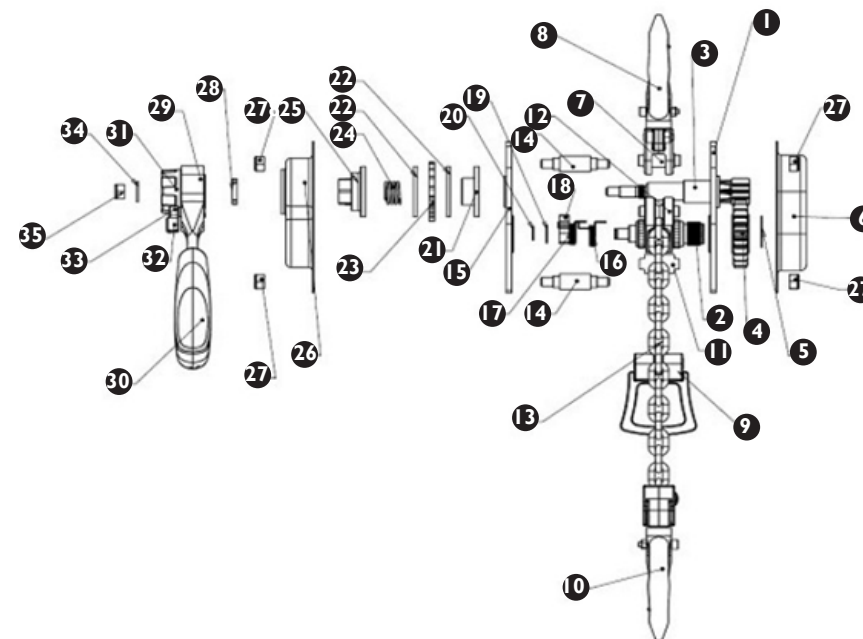

1	Płyta montażu przekładni	15	Płyta hamulca	29	Uchwyt
2	Pokrywa przekładni	16	Sprężyna zapadki	30	Rączka
3	Oś	17	Sprężyna zapadki	31	Koło zamachowe
4	Koło	18	Zapadka	32	Dźwignia zmiany biegów
5	Pierścień	19	Podkładka zapadki	33	Sprężyna
6	Tyłna obudowa z tabliczką znamionową	20	Sprężyna	34	Podkładka koła
7	Zaczep górny	21	Piasta	35	Nakrętka M8
8	Górny zaczep haka	22	Tarcza hamulcowa		
9	Pierścień końcowy	23	Koło zapadkowe		
10	Dolny zaczep haka	24	Sprężyna piasty		
11	Spychacz	25	Nakrętka hamulca		
12	Wał łańcucha	26	Pokrywa hamulca		
13	Łańcuch	27	Nakrętka M6		
14	Szpilki boczne	28	Krzywka, mimośród		
15	Trzpień wału	31	Pierścień		
16	Podpora	32	Wałek		

VIII. REGULARNA KONTROLA MASZINY

Należy regularnie sprawdzać, czy elementy maszyny nie są uszkodzone. Jeżeli elementy będą uszkodzone, to należy zwrócić się do sprzedawcy z prośbą o ich naprawę.

Co należy zrobić w przypadku pojawienia się problemu?





Należy skontaktować się ze sprzedawcą i przygotować następujące dane:

- Numer faktury oraz numer seryjny (nr seryjny podany jest na tabliczce znamionowej).
- Ewentualnie zdjęcie niesprawnej części.
- Pracownik serwisu jest w stanie lepiej ocenić, na czym polega problem, jeżeli opiszą go Państwo w sposób tak precyzyjny, jak jest to tylko możliwe. Im bardziej szczegółowe są dane, tym szybciej można Państwu pomóc!

UWAGA! Nigdy nie wolno otwierać maszyny bez konsultacji z serwisem klienta. Może to prowadzić do utraty gwarancji! Maszyna nie zawiera żadnych substancji szkodliwych dla zdrowia, jej części wykonane są z metalu. Po wycofaniu z eksploatacji maszynę należy przekazać na złomowisko. Należy przestrzegać obowiązujących w danym kraju przepisów w zakresie ochrony środowiska.

NÁVOD K OBSLUZE

I. BEZPEČNOSTNÍ POKYNY

	Výrobek splňuje požadavky příslušných bezpečnostních norem.
	Seznamte se s návodem k obsluze.
	Pozor! Výstraha před zavěšeným břemenem!
	Pozor! Nedávejte ruce do háků.
	Pozor! Dodržujte bezpečný odstup od okolních osob mimo pracoviště.

Originální návod byl vyhotoven v němčině. Ostatní jazykové verze jsou překlady z německého jazyka.

1. Před uvedením do provozu si prosím pečlivě přečtěte tento návod! Dodržujte všechny bezpečnostní pokyny, abyste zabránili škodám vzniklým v důsledku používání v rozporu s určením!
2. Návod k použití uschovejte pro další použití. Budete-li stroj v budoucnu předávat třetím osobám, předajte společně s ním i tento návod k použití.
3. V případě používání v rozporu s určením nebo nesprávné obsluhy je odpovědnost za případné vzniklé škody vyloučena.
4. Stroj smí obsluhovat fyzicky zdatné osoby, které s ním umí zacházet, byly příslušně vyškoleny k jeho obsluze, seznámily se s tímto návodem a byly také proškoleny v oblasti bezpečnosti a ochrany zdraví při práci.
5. Stroj není určen k tomu, aby jej používaly osoby (včetně dětí) s omezenými psychickými, smyslovými nebo duševními schopnostmi nebo osoby bez příslušných zkušeností a/nebo znalostí, ledaže jsou pod dohledem osoby zodpovědné za jejich bezpečnost nebo od ní obdržely pokyny, jak obsluhovat stroj.
6. Na pracovišti udržujte pořádek a dobré osvětlení. Nepořádek nebo špatné osvětlení mohou vést k úrazům. Buďte předvídativí a sledujte, co se během práce kolem vás děje. Při práci se zařízením vždy zachovávejte zdravý rozum.

II. PRAVIDLA BEZPEČNÉHO POUŽÍVÁNÍ / VÝSTRAHY

1. Před každým použitím si přečtěte návod a bezpečnostní pokyny.
2. Před každým použitím zkontrolujte, zda nedošlo k takovému poškození nebo opotřebením součástí, že to znemožňuje správné fungování stroje. Je zakázáno používat stroj, pokud jsou jeho součástky opotřebené nebo poškozeny tak, že to znemožňuje jeho správné fungování (přeskakování řetězu, nadměrný hluk, zasekávání řetězu apod.).
3. Došlo-li k přetížení stroje nebo byl stroj vystaven silným otřesům, musí jej před použitím zkontrolovat oprávněný zaměstnanec servisu.
4. Stroj, který je poškozen, opotřeben nebo nepracuje správně, je zakázáno používat. V takovém případě odevzdejte stroj do autorizovaného servisu za účelem provedení technické prohlídky nebo opravy.
5. Provádějte pravidelné komplexní prohlídky stroje a průběžně vyměňujte jeho opotřebené / poškozené součástky.
6. Používejte výhradně náhradní díly doporučené výrobcem.
7. Stroj smí obsluhovat pouze osoby příslušně vyškolené v rozsahu bezpečnostních pravidel, které jsou fyzicky zdatné, aby jej mohly obsluhovat.
8. Stroj je nutné pravidelně mazat.
9. Je zakázáno používat stroj v případě, došlo-li k jakémukoli poškození západky háku.
10. Vždy kontrolujte, zda jsou západky háků správně zaklapnuty.
11. Je zakázáno spojovat řetěz šrouby provlečenými články řetězu.
12. Je zakázáno zatěžovat stroj břemenem těžším než její maximální povolené zatížení.
13. Je zakázáno vkládat ruce dovnitř háků.
14. Ujistěte se, zda je břemeno stabilně a správně upevněno uprostřed pod hákem. Je zakázáno tahat za břemeno.
15. Je zakázáno používat stroj se zkrouceným, zaseknutým, zauzlovaným nebo poškozeným řetězem.
16. Je zakázáno narážet do řetězu nebo háku.
17. Je zakázáno provlékat hák skrz články řetězu nebo zavěšovat hák za články řetězu.
18. Vždy se ujistěte, zda je břemeno správně zavěšeno na háku, a zda je západka háku zaklapnuta.
19. Vždy zkontrolujte, zda jsou všechna šroubová spojení ve stroji a/nebo jeho upevnění řádně dotažena.
20. Je zakázáno procházet a zdržovat se pod zavěšeným břemenem (a v jeho bezprostřední blízkosti).
21. Je zakázáno zvedat břemeno pomocí stroje nad lidmi nebo zvířaty.
22. Je zakázáno zvedat pomocí tohoto stroje lidi nebo zvířata.
23. Dávejte vždy pozor na zvedané břemeno.
24. Je zakázáno ponechat zavěšené břemeno bez dozoru.
25. Zabraňte vzniku situace, za které by mohlo dojít k rozhoupaní břemene.
26. Okolní osoby musí být upozorněny na práci stroje a musí se zdržovat v bezpečné vzdálenosti od břemene.
27. Je zakázáno provádět mechanické nebo podobné práce (svařování, řezání apod.) na zavěšeném břemeně.

CZ

28. Po ukončení práce se strojem jej zajistěte před nepovolaným použitím.
29. Stroj je nutné pravidelně kontrolovat. Poškozené nebo opotřebované součástky musí být vyměněny autorizovaným servisem.
30. Pád břemene může vést k tělesnému zranění nebo smrti.
31. Při práci se strojem používejte osobní ochranné prostředky (např. ochranné rukavice). Používejte také vhodný, přiléhavý pracovní oděv.
32. Pozor: při dlouhotrvajícím spouštění zátěže hrozí přehřátí brzd.

Nedodržování bezpečnostních pokynů a směrnic může vést k vážnému tělesnému zranění nebo smrti!

III. URČENÍ STROJE

Řetězový zvedák je určen výhradně k ručnímu svislému zvedání a spouštění volných břemen na pracovišti. Hmotnost břemene při zvedání nesmí přesáhnout uvedenou povolenou nosnost. Lze jej používat v továrnách, zemědělských farmách, stávkách, při montáži zařízení a k nakládání a vykládání zboží. Zvedák je velmi praktický v otevřeném prostoru a tam, kde chybí elektrické napájení. Používání zařízení v korozivním prostředí a v prostředí s výbušnou atmosférou je zakázáno.

Odpovědnost za veškeré škody vzniklé v důsledku použití zařízení v rozporu s určením nese uživatel.

IV. TECHNICKÉ ÚDAJE

Název výrobku	Řetězový zvedák	
Model	SBS-FZ 500/1,5M	SBS-FZ 250/1,5M
Povolená únosnost [kg]	500	250
Maximální výška zvedání [m]	1,5	1,5
Minimální vzdálenost mezi #háky [mm]	300	265
Síla nezbytná ke zvednutí břemene [N]	260	260
Průměr článku řetězu [mm]	4	4
Počet řetězů	1	1
Hmotnost [kg]	2,85	2,8
Řetěz	G80	
Teplota okolí [°C]	-10 ÷ +50	

V. PŘED PRVNÍM POUŽITÍM

Kontrola po obdržení zboží

Ve chvíli převzetí zboží zkontrolujte obal z hlediska případného poškození a otevřete jej. Je-li obal poškozen, obraťte se do 3 dnů na dopravce nebo na vašeho distributora a co nejdříve poškození zdokumentujte. Nepokládejte plný obal vzhůru nohama! Bude-li obal opět přepravován, dbejte na to, aby byl převážen ve vodorovné poloze a byl zajištěn ve stabilní pozici. Jednotlivé části obalu (lepenky, plastové pásky a polystyren) si uschovejte, aby bylo možné stroj při případném převozu do servisu co nejlépe ochránit.

VI. MONTÁŽ ZAŘÍZENÍ

Umístění zařízení

Než bude zařízení upevněno na svém místě, je třeba zkontrolovat, zda není poškozeno. Ujistěte se, zda je nosná konstrukce, na které bude zařízení upevněno, je dostatečně odolná, aby mohla udržet váhu břemene a zařízení. Zařízení je zakázáno montovat na konstrukci, kterou nelze ověřit z hlediska její nosnosti a odolnosti. Odpovědnost za montáž na nosné konstrukci a za samotnou nosnou konstrukci nese uživatel.

Během zavěšování zařízení na nosné konstrukci je třeba dbát na zvýšenou opatrnost a zajistit veškeré podmínky nezbytné pro bezpečný provoz – tak bude možné vyhnout se riziku spojenému s případným úrazem osob.

Odpovědnost za zajištění vhodných podmínek pro montáž zařízení a za samotnou montáž zařízení je na straně uživatele.

Po namontování zařízení je třeba zkontrolovat, zda byl hák správně namontován, a zda je jeho západka zaklapnuta.

Při každém zvedání břemene je třeba vždy zkontrolovat činnost brzd. Za tímto účelem je nutné zavěsit zkušební břemeno (cca 10 % povolené zátěže) a několikrát je zvednout a spustit, abyste měli jistotu, že se nesesmekne v okamžiku zastavení zvedání/spouštění.

Neustále kontrolujte polohu řetězu – zda nedošlo k jeho zkroucení, správná poloha řetězu je taková, kdy jsou spoje článků v jedné přímce.

Po namontování zařízení na jeho místě je nutné zkontrolovat, v jaké vzdálenosti od podlahy se nachází dolní smyčka ručního řetězu, který slouží ke zvedání a spouštění břemene. Tato vzdálenost by měla činit 500 mm až 1000 mm. Je-li tato vzdálenost jiná, je třeba provést příslušné seřízení ručního řetězu – prodloužit jej nebo zkrátit. Pro prodloužení / zkrácení ručního řetězu je nutné jej rozpojit ohnutím konců spojovacího článku a prodloužit / zkrátit jej o požadovanou délku a pak opět spojit spojovací článkem.

FUNKCE

Zvedání / Spouštění

Hák je třeba umístit přímo nad břemenem tak, aby řetěz nebyl napnutý. Pro vytažení nákladu přepněte přepínač změny rychlosti doleva do polohy „UP“, a následně začněte pákou otáčet ve směru pohybu hodinových ručiček. Za účelem spuštění nákladu přepněte přepínač změny rychlosti doprava do polohy „DOWN“ a pákou otáčejte ve směru pohybu hodinových ručiček. Přepnutím přepínače změny rychlosti do střední polohy se aktivuje brzda. Zvedání / spouštění lze přerušit v libovolném místě.

V případě zablokování řetězu nebo jiné závady v práci stroje je nutné ihned přerušit provádění práce. Dále je nutné informovat kompetentní osoby, které budou moci sundat břemeno a vykonat práci, která obnoví normální provoz. Je nutné vyhradit bezpečnostní prostor kolem stroje a pod břemenem, kam bude zakázán přístup a pohyb neoprávněným osobám. Stroj je pak dále nutné odevzdat v autorizovaném servisu.

Při odjišťování zablokovaného břemene na navíjaku může být nutné použít pro uvolnění brzd větší sílu.

Celkový pohled na stroji

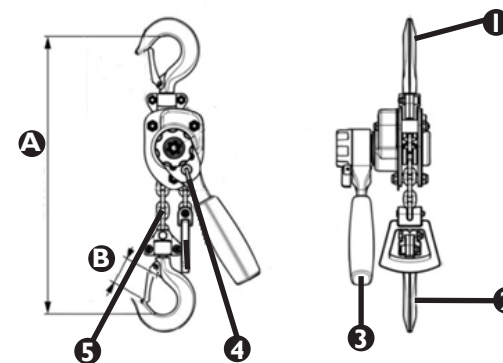

1. hák pro zavěšení na nosné konstrukci
2. hák pro zavěšení zátěží / nákladů
3. páka pro zvedání / spouštění zátěže
4. přepínač pro změnu rychlostí (zvedání, spouštění)
5. nákladový řetěz

Rozměry (mm):

	SBS-FZ 500/1,5M	SBS-FZ 250/1,5M
A	300	265
B	31,2	20

SKLADOVÁNÍ

Zařízení je třeba skladovat vždy bez zatížení. Znečištění je nutné odstranit. Řetěz, čepy háků a čepy západek háků se musí mazat. Zavěsit na suchém místě. Před opětovným použitím zvedáku je nutné postupovat v souladu s pokyny uvedenými v tomto návodu.

TECHNICKÉ PROHLÍDKY

Zařízení, které je nové nebo bylo opraveno, musí před uvedením do provozu zkontrolovat kvalifikovaný technický personál, který má příslušné znalosti a zkušenosti v rozsahu obsluhy a údržby zařízení tohoto typu.

Zařízení musí být podrobovány pravidelné kontrole spočívající ve vizuální prohlídce stavu zařízení jak před použitím, tak během používání a po použití. Prohlídku musí provést osoby, které obsluhují zařízení. Jakékoli závady na provozu zařízení a poškození musí být nahlášeny příslušnému technickému personálu. Je zakázáno používat zařízení, u kterého bylo zjištěno poškození, nebo u kterého se projevila jakákoliv závada během jeho provozu.

TERMÍNY PROHLÍDEK A ÚDRŽBY

- **ÚVODNÍ PROHLÍDKA:** před prvním použitím. Aby bylo zaručeno splnění požadavků podle tohoto návodu, musí být všechny nové nebo opravené stroje prověřeny kvalifikovanou kompetentní osobou.
- **KAŽDODENNÍ PROHLÍDKY:**
 - Zkontrolovat funkci brzd.
 - Zkontrolovat řetězy – čistota, promazání, zkroucení.
 - Zkontrolovat háky: míra opotřebení, poškození, zvětšení štěrbin háku, prohnutí dřívku nebo zkřivení háku.
- **PRAVIDELNÉ PROHLÍDKY** (doporučované jednou měsíčně):
 - Zkontrolovat opotřebení řetězu.
 - Zkontrolovat opotřebení háků: míra opotřebení, poškození, zvětšení štěrbin háku, prohnutí dřívku nebo zkřivení háku.
 - Zkontrolovat upevnění háků.
 - Vyčistit a namazat řetězy.

NEBEZPEČÍ, KTERÁ SE MOHOU OBJEVIT BĚHEM POUŽÍVÁNÍ

Nebezpečí, která se mohou objevit během používání stroje, jsou mechanického typu. Mechanické nebezpečí vzniká v situaci, kdy může dojít k úrazům, jež jsou důsledkem mechanického působení na různých předmětech, např. součástí strojů, nářadí apod. na lidský organismus.

Mezi základní mechanická nebezpečí patří uskřípnutí, rozdrčení, useknutí, rozříznutí nebo odříznutí; zapletení; vtažení nebo zachycení; náraz; probodnutí nebo proražení; stržení nebo oděnění; dále uklouznutí a klopýtnutí.

Tato nebezpečí se mohou vyskytnout jak během normálního provozu stroje, tak v důsledku závad při provozu stroje. Tyto závady mohou způsobit poruchu stroje.

Zdrojem mechanického nebezpečí mohou být: pohyblivé stroje, přepravované náklady, pohyblivé díly, ostré / drsné součásti, padající předměty / břemena, kluzké nerovné povrchy, omezený prostor, poloha pracoviště vůči podlaze (práce ve výškách a ve výkopech).

VII. ČISTĚNÍ A ÚDRŽBA

Řetězový zvedák je nutné pravidelně čistit. Po ukončení práce odstraňte z řetězů a vlastního zařízení veškerá znečištění. Řetězy, háky, závěsy a západky háků je nutné pravidelně mazat mazivem. Pokud je zvedací řetěz pokryt rzí, je nutné ji odstranit a pak jej namazat. Není-li možné rez odstranit, je nutné vyměnit zvedací řetěz za nový. Veškerou údržbu a technické prohlídky zvedáku musí provádět vyškolený zaměstnanec s příslušnou kvalifikací. Nesmí ji provádět osoba bez zkušeností a vědomostí.

POZOR!

Brzdové destičky musí být po 5 měsících používání navijáku vyměněny (tedy přibližně, že naviják bude použit více než 1 500krát – asi 10krát denně).

Demontujte prvky jeden po druhém až po prvek č. 22 (brzdový kotouč) včetně – prvek 22 musí být vyměněn:

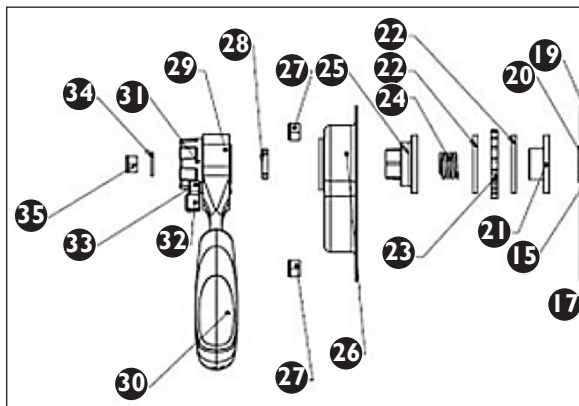

VIII. PŘEHLEDNÉ SCHÉMA ZAŘÍZENÍ

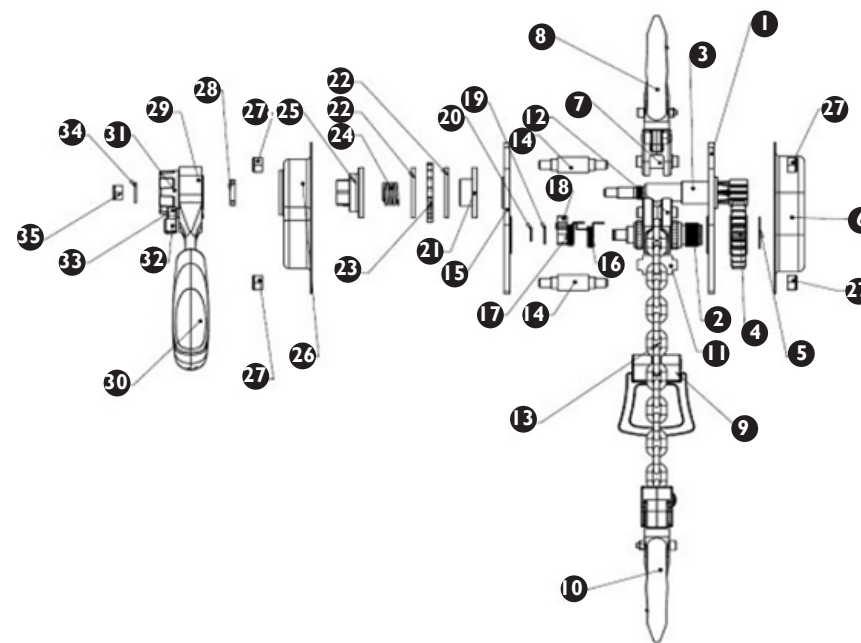

1	Montážní deska převodovky	15	Deska brzd	29	Držák
2	Kryt převodovky	16	Pružina západky	30	Ucho
3	Osa	17	Pružina západky	31	Setvačnick
4	Kolečko	18	Západka	32	Páka změny rychlostí
5	Podložka	19	Podložka západky	33	Pružina
6	Zadní kryt s technickým štítkem	20	Pružina	34	Podložka kolečka
7	Horní závěs	21	Náboj	35	Matice M8
8	Horní závěs háku	22	Brzdový kotouč		
9	Koncový prstenec	23	Západkové kolečko		
10	Dolní závěs háku	24	Pružina náboje		
11	Shrnovač	25	Matice brzdy		
12	Hřídel řetěze	26	Kryt brzdy		
13	Řetěz	27	Matice M6		
14	Boční vložky	28	Vačka, mimostřed		
15	Bolzen der Welle	31	Ring		
16	Stütze	32	Welle		

IX. PRAVIDELNÁ KONTROLA ZAŘÍZENÍ

Pravidelně kontrolujte, zda nejsou součásti zařízení poškozeny. Když jsou součásti poškozeny, obraťte se na prodejce a požádejte o jejich opravu.

Co dělat, když se objeví nějaký problém?

Obraťte se na prodejce a poskytněte následující informace:





- číslo faktury a sériové číslo (sériové číslo je uvedeno na typovém štítku).
- případně foto vadného dílu.
- Pracovník servisních služeb lépe posoudí problém, když tento bude popsán tak přesně, jak je to možné. Čím podrobnější informace, tím rychlejší řešení problému!

VAROVÁNÍ: Nikdy neotevírejte zařízení bez konzultace se servisním střediskem. To může vést ke ztrátě záruky!

Zařízení neobsahuje žádné zdraví škodlivé látky, jeho součástky jsou vyrobeny z kovu. Po vyřazení z provozu je nutné zařízení odevzdat do šrotu. Dodržujte předpisy na ochranu životního prostředí platné v dané zemi.

MANUEL D'UTILISATION

I. CONSIGNES DE SÉCURITÉ

	Le produit est conforme aux normes de sécurité en vigueur.
	Veillez lire avec attention ce manuel d'utilisation.
	Attention! Surveillez constamment la charge suspendue!
	Attention! Ne mettez pas vos doigts dans le crochet.
	Attention! Tenez toute tierce personne à distance de la machine.

La version originale de ce manuel a été rédigée en allemand. Les autres versions sont des traductions de l'allemand.

1. Veillez lire ce manuel avec attention avant d'utiliser la machine! Respectez strictement les consignes de sécurité, pour éviter tout dommage lié à un usage non conforme de l'appareil!
2. Veillez conserver ce manuel afin de pouvoir vous y référer ultérieurement. Si l'appareil est transmis à un tiers, il doit impérativement être accompagné de ce manuel.
3. En cas de dommage résultant d'une utilisation non conforme ou d'une mauvaise manipulation de l'appareil, le fabricant décline toute responsabilité.
4. L'appareil ne doit être utilisé que par des personnes en bonne santé physique, disposant des capacités et compétences nécessaires, ayant lu le présent manuel et pris connaissance des normes de sécurité au travail.
5. L'appareil n'est pas destiné à être utilisé par des personnes (enfants inclus) aux capacités physiques, sensorielles et mentales limitées, ni par des personnes manquant des connaissances et/ ou de l'expérience nécessaire. Il peut être fait exception à cette règle si ces personnes sont placées sous la surveillance d'un(e) responsable dont elles ont reçu des instructions quant à l'usage de la machine.
6. Veillez à ce que votre poste de travail soit toujours propre et bien éclairé. Le désordre ou un éclairage insuffisant peuvent entraîner des accidents. Soyez prévoyant, observez les opérations et faites preuve de bon sens lorsque vous utilisez l'appareil.

II. RÈGLES DE SÉCURITÉ / AVERTISSEMENTS

1. Avant chaque utilisation, veuillez lire le présent manuel, et notamment le chapitre consacré aux consignes de sécurité.
2. Vérifiez, avant chaque utilisation, que la machine ne présente pas de détérioration risquant d'en empêcher le bon fonctionnement. Si une ou plusieurs de ses pièces est endommagée ou usée, et menace(nt) le bon fonctionnement de l'appareil (bruit inhabituel, déraillement ou grippage de la chaîne, etc.), l'utilisation de celui-ci est proscrite.
3. Si la machine a été surchargée ou soumise à de fortes secousses, veuillez la faire contrôler par un technicien compétent avant toute nouvelle utilisation.
4. L'utilisation d'une machine endommagée, usée ou hors d'usage est proscrite. Le cas échéant, la machine doit être confiée au SAV compétent pour y être inspectée et réparée.
5. Des contrôles techniques sont à effectuer à intervalles réguliers. Les pièces endommagées et/ ou usées doivent être remplacées immédiatement.
6. Veillez recourir uniquement aux pièces de rechange recommandées par le fabricant.
7. L'appareil ne doit être utilisé que par des personnes physiquement capables et ayant été informées des règles de sécurité.
8. La machine doit être graissée régulièrement.
9. Il est interdit d'utiliser la machine lorsque le crochet de fermeture est endommagé.
10. Veillez vérifier systématiquement que le crochet de fermeture est bien fermé.
 11. Il est interdit d'attacher la chaîne à l'aide de vis.
 12. Il est interdit de suspendre à la machine une charge supérieure à sa charge admissible maximale.
 13. Il est interdit de mettre les doigts dans le crochet.
14. La charge doit être accrochée solidement au crochet, et positionnée bien à la verticale sous celui-ci. Il est interdit de tirer sur la charge.
15. Il est interdit d'utiliser la machine lorsque la chaîne est grippée, vrillée ou endommagée.
16. Ni la chaîne ni le crochet ne doivent être soumis à des coups.
17. Il est interdit de passer le crochet dans les/ de le fixer aux maillons de la chaîne.
18. La charge doit toujours être correctement fixée au crochet, et celui-ci bien fermé.
19. L'ensemble des vis et des attaches de la machine doit être contrôlé régulièrement.
20. Il est interdit de circuler ou de se tenir sous la charge suspendue (ou à côté).
21. Il est interdit de soulever des charges à proximité de personnes ou d'animaux.
22. Il est interdit de soulever des personnes ou des animaux au moyen de l'appareil.
23. La charge suspendue est à surveiller constamment.
24. Il est interdit de laisser la charge suspendue sans surveillance.

25. Toute oscillation de la charge suspendue est à éviter.
26. Veuillez prévenir les personnes alentours lorsque vous utilisez l'appareil. Ces personnes doivent demeurer à une distance sûre de l'appareil.
27. Il est interdit d'effectuer des travaux mécaniques (soudure, découpage, etc.) sur la charge suspendue.
28. Lorsque la machine n'est pas utilisée, elle doit rester hors de portée de toute personne non autorisée.
29. Des contrôles techniques sont à effectuer à intervalles réguliers. Les pièces endommagées et/ ou usées doivent être remplacées immédiatement par le SAV compétent.
30. Toute chute de la charge suspendue constitue un risque d'accident mortel.
31. Lorsque vous utilisez l'appareil, veuillez vous munir d'équipements de protection (notamment de gants de protection). Veuillez aussi vous vêtir de vêtements de protection.
32. Attention : En cas de descente ininterrompue de la charge sur une longue période, le frein risque de surchauffer.

Le non-respect de ces consignes de sécurité peut entraîner des blessures graves, voire la mort.

III. CARACTÉRISTIQUES DE L'APPAREIL

Ce palan à chaîne se destine exclusivement au levage manuel de charges individuelles en contexte professionnel. Le poids de la charge ne doit pas dépasser la charge admissible de la machine. La machine peut être utilisée dans les usines, entreprises agricoles, sur des chantiers, pour le montage d'appareils ou le chargement/déchargement de marchandises. Elle se destine notamment aux espaces extérieurs dépourvus d'alimentation en électricité. Il est interdit d'utiliser la machine dans un environnement corrosif ou en atmosphère explosible.

L'utilisateur porte l'entière responsabilité en cas de dommages attribuables à un usage inapproprié.

IV. DÉTAILS TECHNIQUES

Nom du produit	Palan à chaîne	
Modèle	SBS-FZ 500/1,5M	SBS-FZ 250/1,5M
Charge admissible [kg]	500	250
Hauteur de levage maximale [m]	1,5	1,5
Espacement minimal entre les crochets [mm]	300	265
Puissance de levage nécessaire [N]	260	260
Diamètre du maillon [mm]	4	4
Nombre de chaînes	1	1
Poids [kg]	2,85	2,8
Chaîne	G80	
Température ambiante [°C]	-10 ÷ +50	

V. AVANT LA PREMIÈRE UTILISATION

À réception du colis, assurez-vous de l'intégrité de l'emballage avant de procéder à son ouverture. Si l'emballage est endommagé, prenez contact sous 3 jours avec la société de transport ainsi qu'avec votre distributeur et fournissez un maximum d'indications et photos des dégâts. Ne mettez pas le paquet à l'envers ! Si le paquet doit être transporté, faites attention à ce qu'il soit stable et tenu à l'horizontale. Veuillez garder l'emballage de l'appareil (carton, plastique, polystyrène) afin de pouvoir le renvoyer dans les meilleures conditions en cas de besoin.

VI. ASSEMBLAGE DE L'APPAREIL

Place de l'appareil

Avant d'installer la machine au poste de travail, veuillez vérifier qu'elle ne présente aucun dommage. Assurez-vous que la structure porteuse à laquelle elle doit être fixée est assez solide pour supporter le poids de la machine, et la charge suspendue. Il est interdit de fixer la machine à une structure dont la force portante n'a pas été vérifiée. Le fabricant décline toute responsabilité en cas de défaut de la structure porteuse ou de la fixation de la machine à la structure porteuse.

Lors de la fixation de la machine à la structure porteuse, une prudence particulière est recommandée. Veuillez sécuriser les environs immédiats de la machine, pour éviter tout risque de blessures pour les personnes alentours.

Le fabricant décline toute responsabilité quant aux conditions d'installation et à l'installation elle-même de la machine. À l'issue de l'installation, veuillez vérifier que le crochet est fixé correctement et que sa fermeture est bien enclenchée.

Le fonctionnement correct du frein est à vérifier avant chaque levée de charge. Pour ce faire, veuillez suspendre au crochet une charge d'essai (environ 10 % de la charge admise). Levez et abaissez-la plusieurs fois, pour vous assurer que le processus peut être interrompu en toute sécurité, sans que la charge ne soit entraînée vers le bas.

L'état de la chaîne doit être vérifié avant chaque utilisation. Tous ses maillons doivent se trouver en situation d'alignement parfait les uns avec les autres.

À l'issue de l'installation de la machine au poste de travail, vérifiez la distance entre la boucle inférieure du frein manuel et le sol. Cette distance devrait se situer entre 500 mm et 1000 mm. Le cas échéant, veuillez régler à nouveau (raccourcir/ rallonger) la longueur de la chaîne de commande. Pour ce faire, elle doit être disjointe. Les extrémités du maillon de liaison doivent être ouvertes afin de permettre le raccourcissement ou la rallonge de la chaîne. Ensuite, refermez les extrémités du maillon de liaison.

FONCTION

Soulever/ abaisser

La charge doit être placée directement sous le crochet, de façon à ce que la chaîne ne soit pas tendue. Pour lever une charge, réglez la boîte de vitesses sur UP (à gauche) et faites pivoter le levier dans le sens des aiguilles d'une montre. Pour abaisser la charge, réglez la boîte de vitesses sur DOWN (à droite) et faites pivoter le levier dans le sens des aiguilles d'une montre. La position intermédiaire de la boîte de vitesses sert à activer le frein. Le processus de levée/ d'abaissement peut être interrompu à tout moment.

Si la chaîne se bloque, ou si tout autre problème vient à perturber le fonctionnement de l'appareil, veuillez interrompre immédiatement l'utilisation de l'appareil. Veuillez informer les personnes compétentes du problème, afin qu'elles puissent retirer la charge et rétablir le bon fonctionnement de l'appareil. En outre, un secteur sécurisé doit être établi autour de la machine et notamment sous la charge, de façon à en tenir éloignée toute personne non autorisée. L'appareil doit alors être apporté au SAV compétent.

Une fois que la charge verrouillée est déverrouillée sur le treuil, il peut être nécessaire d'appliquer une force supplémentaire pour desserrer le frein.

Vue générale de l'appareil

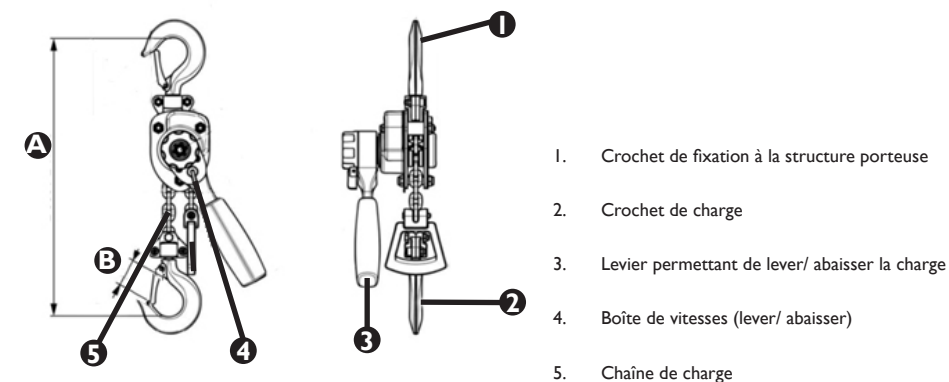

Dimensions (mm)

	SBS-FZ 500/1,5M	SBS-FZ 250/1,5M
A	300	265
B	31,2	20

STOCKAGE

La machine doit être stockée sans charge suspendue. Elle doit être nettoyée régulièrement. La chaîne, les crochets goujons et boulons de fermeture doivent être lubrifiés régulièrement. La machine doit être suspendue à l'abri de l'humidité. Avant chaque nouvelle utilisation, veuillez procéder à toutes les vérifications indiquées dans le présent manuel.

INSPECTIONS

Avant la première utilisation d'une machine neuve ou revenant de réparation, elle doit être examinée par du personnel qualifié disposant du savoir et de l'expérience nécessaire quant à l'utilisation et l'entretien de ce type de machine.

La machine doit être soumise à des contrôles visuels réguliers, avant, pendant et après son utilisation. Les opérateurs de la machine sont chargés d'effectuer ces contrôles. Toutes les perturbations du bon fonctionnement de l'appareil sont à communiquer à des techniciens compétents. L'utilisation d'une machine endommagée ou fonctionnant mal est strictement interdite.

DÉLAIS D'INSPECTIONS ET D'ENTRETIEN

- **INSPECTION PRÉALABLE:** Avant la première utilisation, tous les machines neuves ou revenant de réparation doivent être vérifiées par une personne compétente et qualifiée, d'après les indications du présent manuel.
- **INSPECTIONS QUOTIDIENNES:**
 - Vérifier le bon fonctionnement du frein.
 - Vérifier le bon état des chaînes (propres, graissées, non vrillées).
 - Vérifier le bon état des crochets: éventuelles marques d'usure ou de détérioration, degré d'élargissement de l'ouverture du crochet, déformation ou mauvais positionnement.
- **INSPECTIONS RÉGULIÈRES** (recommandé: à intervalle mensuel):
 - Examiner le degré d'usure de la chaîne.
 - Examiner le degré d'usure des crochets: éventuelles marques d'usure ou de détérioration, degré d'élargissement de l'ouverture du crochet, déformation ou mauvais positionnement.
 - Vérifier la fixation des crochets.
 - Nettoyer et graisser les chaînes.

RISQUES LIÉS À L'UTILISATION DE LA MACHINE

L'utilisation de la machine implique certains risques mécaniques, qui résultent du fonctionnement conjoint des différentes pièces de l'appareil et/ ou d'outils externes.

Les principaux risques mécaniques sont : compression, écrasement, coupure, entortillage, accrochage, éraflure, trébuchement, projection.

Ces risques existent aussi bien lorsque la machine fonctionne correctement que lorsqu'elle présente un défaut de fonctionnement. Ils peuvent endommager la machine.

Les circonstances suivantes peuvent favoriser ce type de risques: machine ou charge en mouvement, pièces mal fixées, pièces coupantes ou rugueuses, chute de pièces de l'appareil ou de la charge suspendue, surfaces inégales, étroitesse de l'espace disponible, position du poste de travail par rapport au sol (travaux en hauteur ou souterrains).

VII. NETTOYAGE ET ENTRETIEN

Le palan à chaîne doit être nettoyé régulièrement. À l'issue de chaque session de travail, le poste doit être entièrement nettoyé. Les chaînes, crochets, sangles et fermetures à crochet doivent être graissés régulièrement. Toute trace de rouille sur la chaîne de charge doit être éliminée. La chaîne doit ensuite être lubrifiée. Si la rouille se révèle impossible à éliminer, la chaîne de charge doit être remplacée. Tous les travaux d'inspection et d'entretien du palan doivent être effectués par des techniciens compétents et formés à cet effet; jamais par des personnes non qualifiées.

ATTENTION!

Après 5 mois d'utilisation du treuil (grosso modo si le treuil sera utilisé plus de 1500 fois - c'est-à-dire environ 10 fois par jour) les disques de frein doivent être remplacés :

Démonter les éléments un par un jusqu'à l'élément n° 22 inclus (disque de frein) - l'élément 22 doit être remplacé:

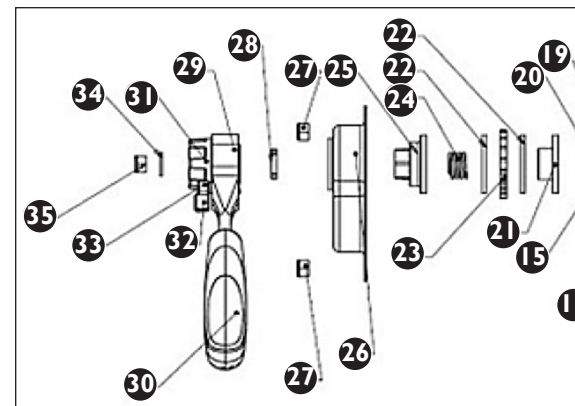

IX. SCHÉMA D'ENSEMBLE DE LA MACHINE

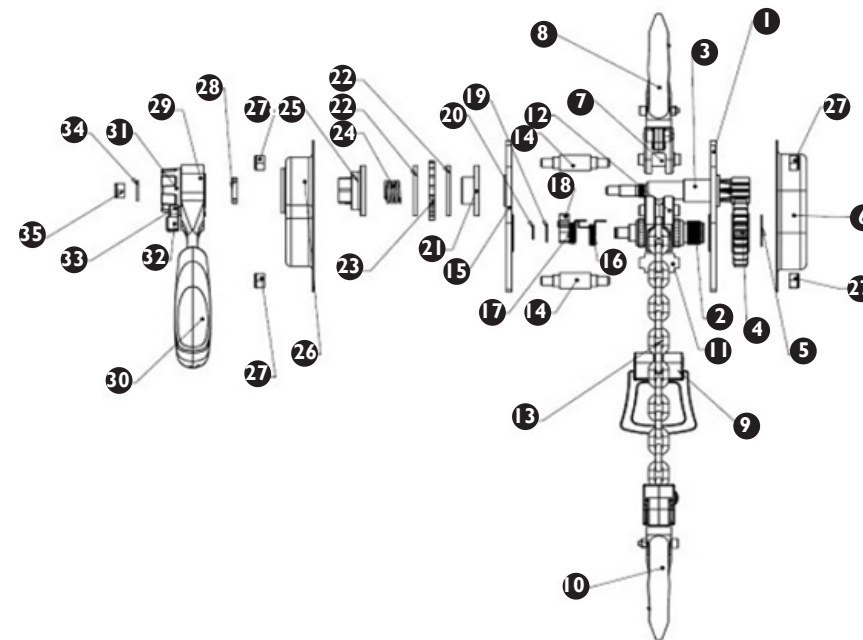

1	Plaque de montage de l'engrenage	15	Plaquette de frein	29	Support
2	Engrenage	16	Ressort de pêne	30	Levier
3	Axe	17	Ressort de pêne	31	Volant
4	Roue	18	Pêne	32	Boîte de vitesses
5	Anneau	19	Support de pêne	33	Ressort
6	Partie arrière du boîtier avec plaque signalétique	20	Ressort	34	Support de roue
7	Crochet supérieur	21	Moyeu	35	Écrou M8
8	Fixation du crochet supérieur	22	Plaquette de frein		
9	Bague terminale	23	Roue à cliquet		
10	Fixation du crochet inférieur	24	Ressort du moyeu		
11	Coulisseau	25	Écrou frein		
12	Arbre de transmission chaîne	26	Couvercle du frein		
13	Chaîne	27	Écrou M6		
14	Tenons latéraux	28	Came		
15	Boulon de l'axe de rotation	31	Anneau		
16	Support	32	Axe de rotation		

VIII. EXAMEN RÉGULIER DE L'APPAREIL

Contrôlez régulièrement le bon état des différents éléments de l'appareil. En cas de détérioration, l'appareil ne doit plus être utilisé. Prenez immédiatement contact avec votre revendeur local pour réparer l'élément endommagé.

Que faire en cas de problème?

Prenez contact avec votre revendeur muni des documents suivants:





- Vos numéros de facture et de série (vous trouverez ce dernier sur la plaque signalétique)
- Le cas échéant, une photo de l'élément endommagé
- Une description précise du problème aidera votre conseiller à en identifier la cause. Plus détaillées seront vos indications, plus rapidement nous pourrions vous aider!

ATTENTION: N'ouvrez jamais l'appareil sans l'accord préalable du service client. Cela pourrait compromettre votre droit à la garantie!

L'appareil ne contient pas de substances nocives pour votre santé; toutes ses pièces sont en métal. Lorsqu'il est hors service, il doit être mis à la ferraille. Veuillez respecter les dispositions en vigueur quant à la protection de l'environnement.

ISTRUZIONI PER L'USO

I. NORME DI SICUREZZA

-  Il prodotto soddisfa le attuali norme di sicurezza.
-  Leggere attentamente il manuale
-  Attenzione! Si prega di considerare il peso!
-  Attenzione! Non inserire le mani nel gancio.
-  Attenzione! Assicurarsi che terzi tengano una certa distanza dal luogo di lavoro.

Il manuale originale è stato scritto in tedesco. Altre versioni sono traduzioni dalla lingua tedesca.

1. Prima dell'utilizzo si prega di leggere attentamente le istruzioni! Si prega di prestare attenzione alle istruzioni di sicurezza per evitare eventuali danni dovuti all'utilizzo non secondo le disposizioni!
2. Conservare le istruzioni per ulteriori utilizzi. Nel caso in cui la macchina venga ceduta a terzi, anche le istruzioni devono essere cedute insieme al dispositivo.
3. Nel caso in cui il dispositivo non sia usato secondo le direttive o in modo sbagliato, la responsabilità di eventuali danni ricade sull'utente.
4. La macchina deve essere usata da personale qualificato e fisicamente sano che abbia preso visione delle istruzioni e conosca le norme della sicurezza sul posto di lavoro.
5. La macchina non è ideata per essere utilizzata da persone (tra cui bambini) con limitate capacità fisiche, sensoriali e psichiche o persone senza esperienza e/o conoscenze sufficienti a meno che l'utilizzo avvenga sotto la supervisione di persone competenti o che abbiano ricevuto istruzioni sull'utilizzo della macchina.
6. Mantenere il posto di lavoro pulito e ben illuminato. Il disordine o una scarsa illuminazione possono portare a incidenti. Prestare sempre attenzione, osservare che cosa viene fatto e utilizzare il buon senso quando si adopera il dispositivo.

II. INDICAZIONI PER L'UTILIZZO SICURO / AVVERTIMENTI

1. Prima di ogni utilizzo è necessario leggere il manuale e le indicazioni di sicurezza.
2. Prima di ogni utilizzo è necessario controllare che la macchina non presenti danneggiamenti che potrebbero compromettere il suo utilizzo. È vietato l'utilizzo della macchina se si riscontrano danni o segni di usura che potrebbero compromettere il funzionamento (per esempio se la catena non scorre bene, se viene prodotto un rumore eccessivo, il bloccaggio della catena, ecc.)
3. Se il dispositivo è stato caricato eccessivamente o viene sottoposto a forti scossoni esso deve essere controllato da un membro dell'assistenza prima dell'utilizzo successivo.
4. È vietato l'utilizzo di un dispositivo danneggiato, usurato o che non funziona in modo corretto. In questo caso la macchina deve essere consegnata al servizio di assistenza per la riparazione e l'ispezione.
5. È opportuno eseguire periodicamente ispezioni della macchina e sostituire sempre le componenti danneggiate/usate.
6. Utilizzare solo pezzi di ricambio consigliati dal produttore.
7. la macchina può essere utilizzata solo dalle persone che sono state istruite in merito alle regolamentazioni della sicurezza sul posto di lavoro e che sono sane dal punto di vista psichico.
8. La macchina deve essere lubrificata regolarmente.
9. È vietato l'utilizzo della macchina se la chiusura del gancio è danneggiata.
10. Controllare sempre che la chiusura del gancio sia stato chiuso correttamente.
11. È inoltre vietato il collegamento della catena tramite viti inserite nei componenti della catena.
12. È vietato il carico del dispositivo con un peso che supera la portata massima.
13. È vietato inserire la mano dei ganci.
14. Assicurarsi che il carico sia stabile e appropriato e che sia stato posizionato al centro, sotto il gancio. È vietato tirare il carico.
15. È vietato l'utilizzo del dispositivo con catene bloccate, girate o danneggiate.
16. Non colpire la catena o il gancio.
17. È vietato far passare il gancio attraverso la catena o fissare il gancio a un suo anello.
18. Assicurarsi sempre che il carico sul gancio sia ben fissato e che la chiusura del gancio sia stata ben chiusa.
19. Controllare sempre che tutte le viti nel dispositivo siano ben fissate.
20. È vietato passare sotto e rimanere sotto il carico appeso (e nelle sue vicinanze).
21. È vietato sollevare il peso utilizzando la macchina sopra persone o animali.
22. È vietato sollevare persone o animali con questa macchina.
23. Osservare sempre il carico.
24. È vietato lasciare il carico inosservato.
25. Evitare che il carico oscilli.

26. È necessario avvisare sempre terzi prima dell'utilizzo della macchina. Questi devono trovarsi a una distanza sicura dal carico.
27. È vietata l'attuazione del lavoro meccanico o simile (saldatura, taglio, ecc.) al carico appeso.
28. Dopo la fine dell'utilizzo la macchina va tenuta lontana dall'utilizzo non autorizzato.
29. La macchina deve essere controllata regolarmente, componenti danneggiate o usurate devono essere sostituite dall'assistenza.
30. In caso di caduta del peso sussiste pericolo di morte o di ferirsi.
31. Durante l'utilizzo della macchina utilizzare abbigliamento anti-infortunistico (tra cui guanti di protezione). Utilizzare un abbigliamento adeguato
32. Attenzione: pericolo di surriscaldamento dei freni se il carico si abbassa per un periodo di tempo prolungato.

Nel caso in cui non vengano rispettate queste istruzioni e indicazioni di sicurezza possono verificarsi situazioni pericolose con pericolo di morte o di ferirsi gravemente.

III. IMPOSTAZIONE DELLA MACCHINA

L'argano è esclusivamente per alzare e calare verticalmente a mano di carichi sul posto di lavoro. Il peso non può superare il carico permesso. La macchina può essere utilizzata in fabbriche, imprese agricole, in cantieri, per l'assemblaggio di dispositivi e il carico e lo scarico delle merci. La macchina si adatta particolarmente bene a open space, dove non sono presenti prese per la corrente. È vietato l'utilizzo in ambiente corrosivo così come atmosfere esplosive.

L'operatore è responsabile di tutti i danni derivanti da un uso improprio.

IV. DATI TECNICI

Nome del prodotto	Argano	
Modello	SBS-FZ 500/1,5M	SBS-FZ 250/1,5M
Carico consentito [kg]	500	250
Altezza di sollevamento massima [m]	1,5	1,5
Distanza minima fra i ganci [mm]	300	265
Forza necessaria per il sollevamento del carico [N]	260	260
Diametro degli elementi della catena [mm]	4	4
Numero di catene	1	1
Peso [kg]	2,85	2,8
Catena	G80	
Temperatura dell'ambiente [°C]	-10 ÷ +50	

V. OPERAZIONI DA EFFETTUARE PRIMA DEL PRIMO UTILIZZO

Controllare il pacco al momento della consegna e solo successivamente aprirlo. Se la confezione risulta danneggiata, contattare entro 3 giorni la compagnia di trasporto, nonché il rivenditore, documentando i danni il più precisamente possibile. Si prega di non capovolgere la confezione! Nel caso in cui fosse necessario trasportare il pacco, fissarlo in posizione orizzontale in modo da evitare danni il più possibile. Si prega di conservare l'intero imballaggio (cartone, nastro adesivo e polistirolo), nel caso in cui per problemi di funzionamento fosse necessario rispedire il prodotto al servizio clienti!

VI. ASSEMBLAGGIO DELLA MACCHINA

Posto della macchina

Prima dell'installazione sul posto di lavoro controllare che la macchina non presenti danneggiamenti. Controllare che la struttura di trazione assicurata alla macchina sia in grado di sostenere il carico e il peso della macchina. È vietato il fissaggio della macchina a una struttura di cui non sia verificabile la portata. L'utente è responsabile per il fissaggio alla struttura portante e per la struttura portante stessa.

Prestare particolare attenzione all'attacco della macchina alla struttura portante. Garantire la sicurezza del lavoro per evitare il pericolo in caso di eventuali incidenti.

La responsabilità per la garanzia delle condizioni di costruzione così come per il montaggio della macchina stessa ricade sull'utente.

STOCCAGGIO

La macchina è sempre da riporre senza carico. Eliminare eventuale sporco sulla macchina. La catena, il bullone a uncino e il bullone di chiusura sono da oliare. La macchina è da appendere in un posto asciutto. Prima di un altro utilizzo procedere secondo le indicazioni contenute nel manuale.

Dopo l'installazione della macchina controllare che il gancio sia montato correttamente e la chiusura sia scattata.

La funzione del freno va controllata a ogni sollevamento del carico. A questo scopo agganciare il peso di prova (circa 10% del carico consentito) e sollevarlo e abbassarlo per assicurarsi che non scivoli nel caso in cui le procedure si interrompano. Controllare sempre la posizione della catena. La catena si trova sempre nella posizione corretta se la i collegamenti delle componenti si trovano tutti sulla stessa linea.

Dopo il montaggio della macchina sul posto di lavoro controllare dove si trova il nodo inferiore del freno manuale per il sollevamento e l'abbassamento del carico rispetto al pavimento. Questa distanza dovrebbe trovarsi tra i 500 e i 1000 mm. Se la distanza dovesse essere diversa la catena operata manualmente deve essere regolata corrispondentemente e allungata o accorciata. Per allungare o accorciare la catena operata manualmente è necessario separarla. Le estremità delle componenti colleganti della catena vanno piegate in modo che la catena sia più lunga o più corta. Quindi le componenti della catena possono venir di nuovo unite.

FUNZIONE

Alzare/abbassare

Il gancio deve essere applicato direttamente sopra il carico cosicché la catena non sia tesa. Per sollevare il carico inserire il cambio in alto a sinistra. Dopodiché girare la leva in senso orario. Per abbassare il carico posizionare il cambio in basso a destra. Quindi girare la leva in senso orario. Se il cambio si trova nella posizione centrale il freno viene azionato. Il sollevamento/L'abbassamento si può interrompere in alcuni punti meglio che altri.

Nel caso in cui la catena venga bloccata o se dovessero sorgere altri disturbi durante l'utilizzo della macchina, interrompere subito il funzionamento. È necessario avvisare le persone responsabili che tolgono il peso e ripristinare il normale funzionamento. Si dovrebbe inoltre stabilire una zona di sicurezza attorno alla macchina e sotto il carico in modo che le persone non autorizzate non abbiano accesso e non si trattengano nell'area. La macchina è da consegnare al servizio di assistenza competente.

Nel momento di sbloccaggio del carico bloccato sul verricello, può essere necessario applicare una forza supplementare per rilasciare il freno.

Visione generale della macchina

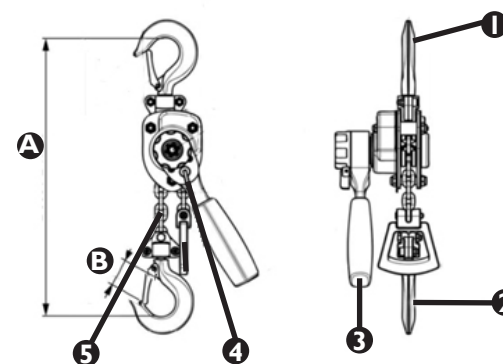

1. Gancio per il fissaggio alla struttura portante
2. Gancio per il fissaggio del peso
3. Leva per sollevare o abbassare il carico
4. Cambio (abbassare, sollevare)
5. Catena

Dimensioni (mm):

	SBS-FZ 500/1,5M	SBS-FZ 250/1,5M
A	300	265
B	31,2	20

CONTROLLI

Prima della messa in funzione una macchina nuova o riparata da personale tecnico qualificato con conoscenza ed esperienza nell'utilizzo e nella manutenzione delle macchine deve essere controllata.

La macchina va sottoposta a controlli di sicurezza regolari durante e dopo l'utilizzo. Il personale di comando è responsabile dell'ispezione. Tutte i disturbi del funzionamento della macchina sono da rendere noti al personale tecnico responsabile. È vietato l'utilizzo di macchine danneggiate che presentano disturbi.

SCADENZE DI ISPEZIONE E MANUTENZIONE

- **PRE-ISPEZIONE:** Prima del primo utilizzo tutte le macchine nuove o riparate devono essere controllate da personale qualificato in modo che tutte le condizioni espresse nel presente manuale siano verificate.
- **CONTROLLI QUOTIDIANI:**
 - Controllare il funzionamento del freno.
 - Controllare torsioni, pulizia e oliatura.
 - Controllare il grado di usura, danneggiamenti, dilatazioni della fenditura del gancio, deformazione del manico e gancio storto.
- **CONTROLLI REGOLARI (consigliati ogni mese):**
 - Controllare il grado di usura della catena.
 - Controllare il grado di usura del gancio: Controllare il grado di usura, danneggiamenti, dilatazioni della fenditura del gancio, deformazione del manico e la posizione del gancio.
 - Controllare il fissaggio del gancio.
 - Pulire le catene e oliarle.

PERICOLO DURANTE IL FUNZIONAMENTO

Durante il funzionamento possono sussistere pericoli meccanici. Possono sussistere pericoli meccanici nel momento in cui si possano verificare lesioni in seguito alla conseguenza meccanica di diverse componenti per esempio delle componenti della macchina, utensili, ecc. I principali pericoli meccanici sono: schiacciamenti, tagli, compressioni, avvolgimenti, ferite di vario tipo, inciampamenti e scivolamenti. Questi pericoli possono verificarsi durante il funzionamento normale o anche non corretto del dispositivo. I pericoli meccanici possono nascere sotto le seguenti circostanze: macchine in movimento, carichi trasportati, componenti in movimento, componenti non rifinite/affilate, componenti/carichi che cadono, superfici disuguali e piatte, spazi ristretti, posizione del lavoro rispetto al pavimento (lavoro in altezza o profondità).

VII. PULIZIA E MANUTENZIONE

L'argano è da pulire regolarmente. Dopo la conclusione del lavoro rimuovere tutto lo sporco. Le catene, il gancio, i nastri e le chiusure del gancio sono regolarmente da oliare. Nel caso in cui la catena sia coperta di ruggine rimuoverla. Quindi oliare la catena. Nel caso in cui non sia possibile rimuovere la ruggine sostituire la catena con una nuova. Tutti i lavori di manutenzione e ispezioni dell'argano devono essere eseguite da personale qualificato e non da persone senza esperienza o conoscenza.

ATTENZIONE!

Dopo 5 mesi d'utilizzo del verricello (approssimativamente, se il verricello sarà utilizzato più di 1500 volte – ossia circa 10 volte al giorno) occorre sostituire dischi freno:

Smontare in sequenza componenti per componente n. 22 (disco freno) compreso – l'elemento n. 22 va sostituito:

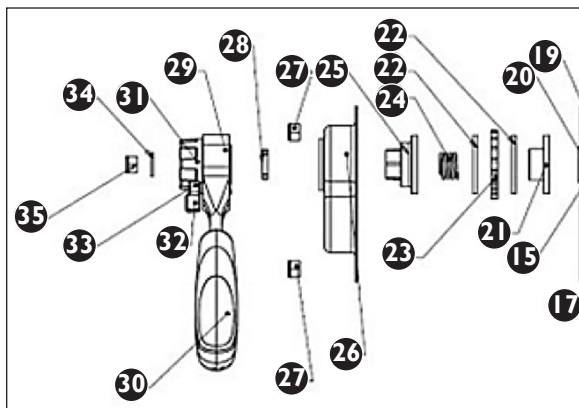

XI. SCHEMA GENERALE DELLA MACCHINA

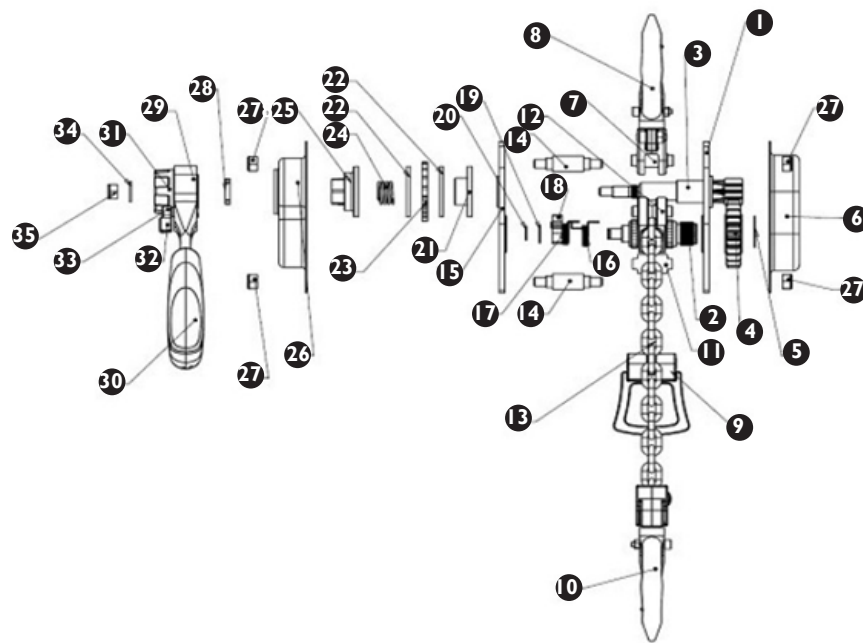

1	Piastra per montaggio del cambio	15	Piastra del freno	29	Sostegno
2	Coperchio del cambio	16	Molla dello scrocco	30	Maniglia
3	Asse	17	Molla dello scrocco	31	Volano
4	Rotella	18	Scrocco	32	Cambio
5	Anello	19	Rondella dello scrocco	33	Molla
6	Parte posteriore dell'alloggiamento con targhetta	20	Molla	34	Rondella della ruota
7	Gancio superiore	21	Mozzo	35	Dado M8
8	Fissaggio superiore del gancio	22	Disco del freno		
9	Anello finale	23	Rotella con scrocco		
10	Fissaggio inferiore del gancio	24	Molla del mozzo		
11	Valvola a cassetto	25	Bullone		
12	Albero a camme	26	Coperchio del freno		
13	Catena	27	Dado M6		
14	Spine laterali	28	Disco della camma		
15	Bullone del raggio	31	Anello		
16	Supporto	32	Raggio		

VIII. CONTROLLO NORMALE DELLA MACCHINA

Verificare regolarmente che gli elementi dell'apparecchio non presentino danni. Nel caso si riscontrassero danni, è severamente vietato qualsiasi impiego del dispositivo. Si prega di contattare il venditore di riferimento affinché vengano effettuate le modifiche necessarie.

Cosa fare in caso si verificano problemi?





Contattare il venditore e fornire i seguenti dati:

- Numero di fatturazione e numero di serie (dei quali l'ultimo si trova sulla targhetta del dispositivo)
- Se possibile fornire una foto del pezzo difettoso
- Provvedere a descrivere il problema che avete riscontrato nel modo più preciso possibile in modo che il servizio clienti sia in grado di circoscrivere il problema e di risolverlo. Più dettagliate sono le informazioni da voi fornite, maggiore è l'aiuto che possiamo fornirvi!

ATTENZIONE: Non aprire o smontare mai l'apparecchio senza l'autorizzazione del servizio clienti. Questa operazione non autorizzata fa decadere la garanzia!

La macchina non contiene nessuna sostanza pericolosa per la salute, i suoi pezzi sono realizzati in metallo. Qualora la macchina non venga più utilizzata, la macchina è da rottamare. Attenersi alle norme per lo smaltimento dei rifiuti del proprio paese.

I. MEDIDAS DE SEGURIDAD

-  Il prodotto soddisfa le attuali norme di sicurezza.
-  Leer cuidadosamente las instrucciones de funcionamiento.
-  ¡Atención! Tenga cuidado con la carga suspendida.
-  ¡Atención! No toque el gancho.
-  ¡Atención! Asegúrese de que terceros no accedan al área de trabajo.

El texto en alemán corresponde a la versión original. Los textos en otras lenguas son traducciones de las instrucciones en alemán.

1. ¡Lea las instrucciones antes de poner en funcionamiento el dispositivo! ¡Por favor, tenga en cuenta todas las indicaciones de seguridad, para evitar daños eventuales causados por el uso incorrecto!
2. Conserve las instrucciones para consultas posteriores. Toda persona que manipule la máquina debe leer dichas instrucciones.
3. En caso de uso o manipulación incorrectos, el distribuidor queda eximido de responsabilidad por los posibles daños.
4. La máquina debe ser manipulada exclusivamente por personal con la formación adecuada, apto para el manejo y físicamente sano, que haya leído las presentes instrucciones y conozca los requisitos en materia de seguridad y salud.
5. Este equipo no está pensado para niños, ni personas con capacidades físicas, sensoriales o mentales disminuidas, así como tampoco para quienes carezcan del conocimiento y la experiencia necesaria para su utilización. Estas personas podrían hacer uso del dispositivo excepcionalmente, en caso de estar vigiladas por un responsable cualificado, o de haber recibido instrucciones precisas sobre el uso del aparato.
6. Mantenga el lugar de trabajo limpio y bien iluminado. El desorden o la mala iluminación pueden provocar accidentes. Tenga cuidado, preste atención al trabajo que está realizando y use el sentido común cuando utilice el dispositivo.

II. NORMAS PARA UN USO SEGURO / ADVERTENCIAS

1. Antes de cada uso deben leerse las instrucciones y las normas de seguridad.
2. Antes de cada uso se debe comprobar el dispositivo, en busca de posibles daños que puedan perjudicar al funcionamiento. Queda prohibido el uso del dispositivo, en caso de que los desperfectos o el deterioro de alguna pieza suponga un obstáculo para su adecuado funcionamiento (por ejemplo saltos en la cadena, ruido excesivo, atasco de la cadena, etc.).
3. En caso de que la máquina haya sido sobrecargada o haya sufrido sacudidas, debe ser comprobada por el correspondiente servicio técnico antes de volver a ponerse en funcionamiento.
4. Se prohíbe el uso de dispositivos dañados, desgastados o cuyo funcionamiento no sea el adecuado. En este caso, deberá poner la máquina en manos del servicio técnico competente para realizar las reparaciones e inspección correspondientes.
5. Se debe inspeccionar completamente el dispositivo de forma periódica y, si fuera necesario, cambiar las piezas dañadas.
6. Solo podrán utilizarse piezas de repuesto recomendadas por el fabricante.
7. La máquina podrá ser utilizada únicamente por personas que tengan la correspondiente formación en materia de seguridad y que estén físicamente capacitadas para ello.
8. La máquina debe lubricarse regularmente.
9. Está prohibido el uso, en caso de que el cierre del gancho estuviera dañado.
10. Compruebe siempre que el cierre del gancho esté correctamente cerrado.
11. Se prohíbe la unión de la cadena a través de tornillos, introducidos en los eslabones.
12. Se prohíbe la carga del dispositivo por encima la capacidad máxima de carga.
13. Prohibido tocar el gancho.
14. Cerciórese de que la carga está sujeta al gancho de forma adecuada, estable y centrada. Prohibido tirar de la carga.
15. Prohibido usar la máquina con la cadena atascada, retorcida o deteriorada.
16. No golpear la cadena ni el gancho.
17. Se prohíbe deslizar el gancho entre los eslabones, así como fijar el gancho a éstos.
18. Asegúrese siempre de que la carga esté bien sujeta al gancho y de que el gancho esté bien cerrado.
19. Compruebe siempre que las uniones y fijaciones de la máquina estén bien sujetas.
20. Se prohíbe circular y permanecer bajo la carga suspendida (o en las proximidades).
21. Se prohíbe elevar cargas sobre personas o animales.
22. Se prohíbe utilizar esta máquina para elevar personas o animales.
23. La carga debe estar siempre vigilada.
24. Se prohíbe dejar la carga sin supervisión.
25. Evite el balanceo o giro de la carga.

26. Debe advertirse a los presentes de la puesta en funcionamiento de la máquina. Estas personas deben mantenerse a una distancia segura de la carga.
27. Se prohíbe la realización de trabajos mecánicos o similares (soldadura, corte, etc.) en la carga suspendida.
28. Después de su utilización, debe guardar/asegurar la máquina para evitar el uso de terceros no autorizados.
29. La máquina se debe examinar regularmente. Componentes dañados o deteriorados deberán ser sustituidos por personal técnico autorizado.
30. La caída de la carga puede suponer riesgo de muerte o lesiones.
31. Durante el funcionamiento de la máquina deben emplearse medidas de protección personal (entre otros guantes de protección), así como también prendas de protección (equipos de protección individual).
32. Atención: peligro de sobrecalentamiento del freno en caso de descenso de la carga durante un periodo de tiempo prolongado.

El incumplimiento de las instrucciones o advertencias de seguridad puede conllevar lesiones físicas e incluso la muerte.

III. REGULACIÓN DE LA MÁQUINA

El polipasto debe utilizarse exclusivamente para elevar y hacer descender carga verticalmente por accionamiento manual, y siempre en zonas de trabajo adecuadas. El peso de la carga no debe superar el peso máximo permitido. La máquina puede emplearse en fábricas, explotaciones agrícolas, obras, ensamblaje de maquinaria, así como para carga y descarga de mercancía. La máquina está especialmente indicada para zonas exteriores, en las que no haya suministro eléctrico. Se prohíbe su uso en ambientes corrosivos, así como en atmósferas potencialmente explosivas.

El usuario es responsable de los daños derivados de un uso inadecuado del aparato.

IV. DATOS TÉCNICOS

Nombre del producto	Polipasto de cadena	
Modelo	SBS-FZ 500/1,5M	SBS-FZ 250/1,5M
Carga máxima permitida [kg]	500	250
Máx. Altura de elevación [m]	1,5	1,5
Distancia mínima entre los ganchos [mm]	300	265
Fuerza necesaria para elevar la carga [N]	260	260
Diámetro del eslabón [mm]	4	4
Número de cadenas	1	1
Peso [kg]	2,85	2,8
Cadena	G80	
Temperatura ambiente [°C]	-10 ÷ +50	

V. ANTES DEL PRIMER USO

Cuando reciba el producto, antes de abrirlo, cerciúrese de que el embalaje no presenta daños. En caso de que el embalaje estuviese dañado, póngase en contacto con el transportista, así como con el vendedor, en un plazo máximo de 3 días y trate de documentar los daños lo mejor posible. ¡No ponga el paquete al revés! Si tuviera que transportar el paquete, colóquelo y manténgalo en una posición horizontal y estable. ¡Rogamos mantenga el embalaje original (cartón, bridas de plástico y poliestireno), para poder devolver la máquina lo más protegida posible, en caso de que fuera necesaria una reparación!

VI. MONTAJE DE LA MÁQUINA

Emplazamiento de la máquina

Antes de la instalación de la máquina en la zona de trabajo, revisarla en busca de posibles daños. Asegúrese de que la estructura del soporte fijado al polipasto sustente la carga y el peso de la máquina. Se prohíbe la fijación de la máquina a una construcción, cuya capacidad de carga no pueda ser comprobada. El usuario es el responsable de la fijación a la estructura portante y de dicha estructura.

Se ruega preste especial atención al colgar la máquina de la estructura portante. Debe garantizar que se cumplan las medidas de seguridad necesarias, para evitar posibles riesgos de lesiones.

El usuario será responsable de garantizar las correspondientes condiciones de montaje, así como del ensamblaje de la máquina.

Después del ensamblaje de la máquina, se debe comprobar que el gancho esté correctamente ensamblado y que el cierre esté bien sujeto.

Debe examinar la función de frenado antes de cada uso. A este fin debe colgar la carga de prueba (cerca de un 10% de la carga máxima permitida), elevarla y hacerla descender varias veces, para asegurarse de que no resbale al interrumpir la subida o bajada.

Debe comprobar siempre que la cadena esté en posición correcta. La posición de la cadena será la correcta, cuando los eslabones estén en línea.

Después de la instalación de polipasto, se debe comprobar la distancia entre el suelo y el mando del freno manual, para subir y bajar la mercancía. Esta distancia debe estar entre 500 mm y 1000 mm. Si no fuera así, se deberá alargar o acortar la longitud de la cadena manual. Para alargar o acortar la cadena manual, ésta debe ser primero retirada. Las piezas en el extremo de los eslabones deben separarse, tras lo cual podrá acortar o alargar dicha cadena. Después se unirán de nuevo los eslabones.

FUNCIÓN

Elevación / Descenso

El gancho debe estar directamente sobre la mercancía, de manera que la cadena no esté tensa. Para elevar la carga, se debe poner el selector en la posición UP (izquierda). Tras ello, girar la palanca en el sentido de las agujas del reloj. Para hacer descender la carga, seleccionar DOWN (derecha) y después girar la palanca, de nuevo en sentido horario. El freno estará activado cuando el mando se halle en el centro. La elevación / descenso se puede interrumpir en el momento deseado.

En caso de que la cadena esté bloqueada o haya alguna alteración en el funcionamiento, éste debe detenerse inmediatamente. Poner en conocimiento de personal competente, para que el mismo retire la carga y restablezca el funcionamiento normal de la máquina. Además, debe establecer una zona de seguridad, para asegurar la máquina bajo y alrededor de la carga, de manera que personal no autorizado no pueda acceder o acercarse a ella. La máquina deberá ser puesta en manos del servicio técnico.

Una vez que la carga bloqueada se libera, es posible que sea necesario aplicar fuerza adicional para liberar el freno.

Descripción general de la máquina

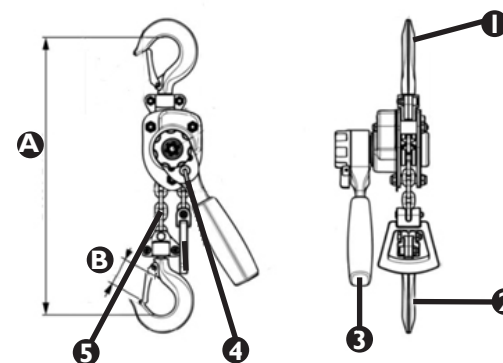

1. Gancho para fijar a la estructura portante
2. Gancho para fijar la carga
3. Palanca para elevar y hacer descender la carga
4. Selector (elevar, descender)
5. Cadena de carga

Dimensiones (mm):

	SBS-FZ 500/1,5M	SBS-FZ 250/1,5M
A	300	265
B	31,2	20

ALMACENAJE

Almacenar la máquina siempre sin carga. Eliminar la suciedad. Lubricar la cadena, los pernos del gancho y el pasador de bloqueo. La máquina debe ser colgada en un lugar seco. Antes de volver a hacer uso de la máquina, deberá realizar el procedimiento especificado en estas instrucciones.

INSPECCIONES

Antes de la puesta en marcha de una máquina nueva o reparada, debe ser inspeccionada por personal técnico cualificado, en posesión de los conocimientos y la experiencia necesaria, para realizar el mantenimiento y reparaciones correspondientes. La máquina debe someterse a inspección visual periódica, antes, durante y tras el uso de la misma. El responsable de dichas inspecciones será el operador. Cualquier malfuncionamiento o avería ha de ponerse en conocimiento del personal técnico competente. Se prohíbe el uso de máquinas dañadas, que muestren averías o irregularidades.

PERÍODOS DE INSPECCIÓN Y MANTENIMIENTO.

- **INSPECCIÓN PREVIA:** Antes del primer uso, toda máquina nueva o reparada debe inspeccionarse por personal cualificado y competente, de manera que se cumplan los requisitos especificados en este manual.
- **INSPECCIONES DIARIAS:**
 - Examinar el funcionamiento del freno.
 - Examinar las cadenas contra posibles torsiones, así como la limpieza y el engrasado de las mismas.
 - Examinar los ganchos en busca de posibles desgastes, daños o aperturas, así como deformaciones o desviaciones de la posición de éstos.
- **INSPECCIONES REGULARES** (mensualmente recomendadas):
 - Examinar el grado de desgaste de la cadena.
 - Examinar el grado de desgaste de los ganchos: signos de desgaste, daños, apertura del hueco, deformaciones y desviaciones de posición.
 - Examinar la fijación de los ganchos.
 - Limpiar y lubricar las cadenas.

PELIGROS DURANTE EL FUNCIONAMIENTO

Durante el funcionamiento pueden presentarse peligros mecánicos. Los peligros mecánicos se producen, cuando existe el riesgo de lesiones, debido al impacto mecánico de diversos componentes, por ejemplo piezas de la máquina, herramientas, etc. Los principales peligros mecánicos son: aplastamiento, pinzamiento, corte o amputación, aprisionamiento, arañazo, tropiezo e impacto. Estos peligros pueden presentarse tanto en funcionamiento normal, como en funcionamiento defectuoso de la máquina. Pueden conllevar avería de la máquina. Los peligros mecánicos pueden aparecer bajo las siguientes circunstancias: máquinas en movimiento, mercancías en suspenso, componentes móviles, que puedan desprenderse o con cantos vivos, desniveles, superficies resbaladizas, espacios reducidos, situación del puesto de trabajo en relación con el suelo (por encima o por debajo).

VII. LIMPIEZA Y MANTENIMIENTO

El polipasto debe limpiarse regularmente. Tras la conclusión del trabajo debe limpiarse cualquier residuo. Cadenas, ganchos, uniones y cierres de los ganchos deben engrasarse regularmente. Si la cadena portante estuviera oxidada debe retirarse. Después ha de ser engrasada. Si la herrumbre no pudiera eliminarse, debe sustituirse la cadena portante. Tanto los trabajos de mantenimiento como las inspecciones de la máquina deben ser realizados por personal formado y cualificado, y nunca por personal sin conocimientos ni experiencia.

¡ATENCIÓN!

Las placas de fricción deben reemplazarse después de 5 meses de uso (después de usarse más de 1500 veces – es decir, unas 10 veces al día).

Desmontar los elementos uno por uno hasta el elemento n.º 22 (disco de freno) inclusive - se debe sustituir el elemento 22:

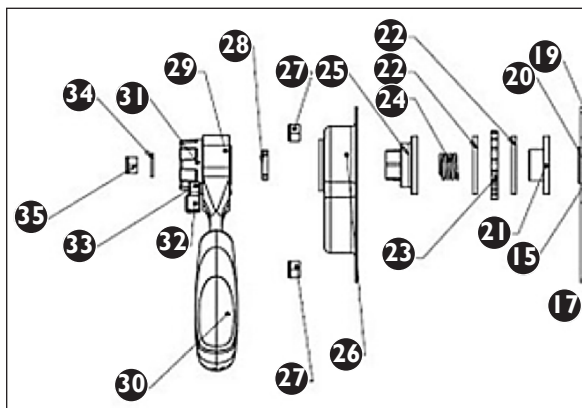

XI. ESQUEMA GENERAL DE LA MÁQUINA

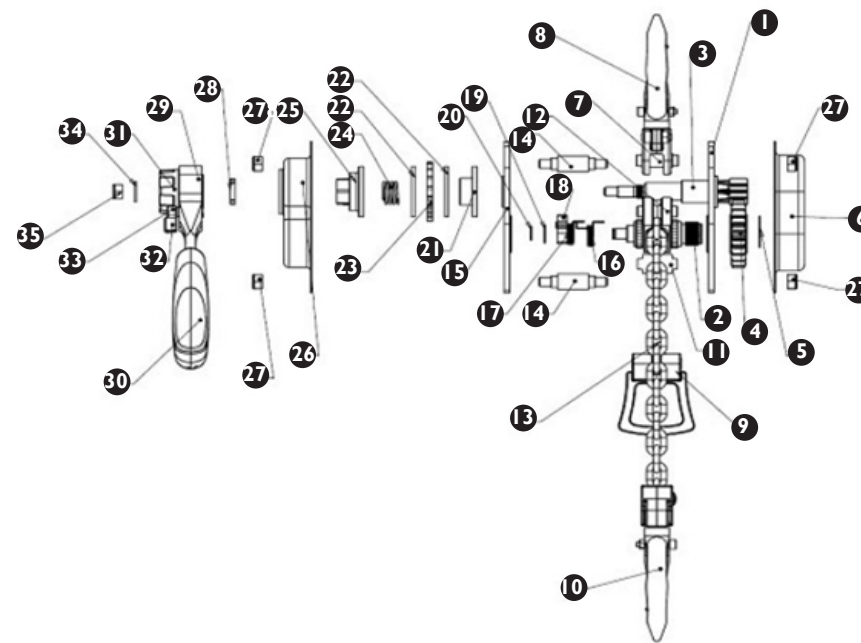

1	Placa de montaje del engranaje	15	Placa de freno	29	Fijación
2	Tapa de la transmisión	16	Resorte del trinquete	30	Manija
3	Eje	17	Resorte del trinquete	31	Volante
4	Rueda	18	Trinquete	32	Selector
5	Anillo	19	Base del trinquete	33	Muelle
6	Carcasa trasera con placa de características	20	Muelle	34	Rueda de la rueda
7	Gancho superior	21	Buje	35	Tuerca M8
8	Fijación del gancho superior	22	Disco de freno		
9	Tope	23	Rueda con trinquete		
10	Fijación del gancho inferior	24	Muelle del buje		
11	Deslizador	25	Tuerca del freno		
12	Eje de la cadena	26	Tapa del freno		
13	Cadena	27	Tuerca M6		
14	Pasador lateral	28	Leva		
15	Perno del eje	31	Anillo		
16	Soporte	32	Eje		

VIII. REVISIÓN PERIÓDICA DE LA MÁQUINA

Compruebe periódicamente que los componentes del dispositivo no estén deteriorados. Dado el caso, no continúe utilizando la máquina. Contacte directamente con su distribuidor, para que éste realice las reparaciones correspondientes.

¿Qué hacer en caso de problemas?

Póngase en contacto con el vendedor y prepare la siguiente información:

- Número de factura y número de serie (este último lo encontrará en la placa de características técnicas).
- En caso necesario, incluya una foto de la pieza defectuosa.
- El personal del servicio técnico podrá determinar mejor cuál es el problema cuanto más detallada sea la descripción. Cuanto más detallada y precisa sea la información, más rápido podremos ayudarle.

ATENCIÓN: Nunca intente reparar o desmontar la máquina sin consultar previamente con el servicio técnico. ¡Esto puede conllevar la extinción de la garantía!

La máquina no contiene ninguna sustancia perjudicial para la salud. Sus componentes son de metal. Después de la vida útil, la máquina deba ser desechada. En este caso deberá atenderse a la legislación medioambiental vigente en cada país.

NAMPLATE TRANSLATIONS

steinberg
SYSTEMS

CE | expando.de

- 1 Product name Chain Hoist
- 2 Model
- 3 Max. lifting capacity
- 4 Max. lifting height 1.5 m
- 5 Weight
- 6 Serial number
- 7 Date of production
- 8 Importer: expando Polska sp. z o.o. sp. k.
ul. Nowy Kisielin-Innowacyjna 7, 66-002 Zielona Góra | Poland, EU

	1	2	3	4
DE	Produktname	Modell	Max. tragfähigkeit	Max. hubhöhe
EN	Product Name	Model	Max. lifting capacity	Max. lifting height
PL	Nazwa produktu	Model	Maksymalna ładowność	Maksymalna wysokość podnoszenia
CZ	Název výrobku	Model	Povolená únosnost	Maximální výška zvedání
FR	Nom du produit	Modèle	Max. charge admissible	Hauteur de levage maximale
IT	Nome del prodotto	Modello	Max. carico consentito	Altezza di sollevamento massima
ES	Nombre del producto	Modelo	Carga máxima permitida	Máx. altura de elevación
	5	6	7	8
DE	Gewicht	Ordnungsnummer	Produktionsjahr	Importeur
EN	Weight	Serial No.	Date of production	Importer
PL	Waga	Numer serii	Rok produkcji	Importer
CZ	Hmotnost	Sériové číslo	Rok výroby	Dovozce
FR	Poids	Numéro de serie	Année de production	Importateur
IT	Peso	Numero di serie	Anno di produzione	Importatore
ES	Peso	Número de serie	Año de producción	Importador

**EG-Konformitätserklärung | EU Declaration of conformity | Deklaracja zgodności WE |
Déclaration UE de conformité | Dichiarazione di conformità UE | Declaración UE de
conformidad | Prohlášení o shodě ES, 2019/25-03/87**

Hersteller (Name, Adresse) | Manufacturer (name, address) | Producent (nazwa, adres) | Fabricant (nom, adresse) |
Produttore (denominazione, sede) | Fabricante (nombre, dirección) | Výrobce (jméno, adresa):
EXPONDO POLSKA SP. Z O.O. SP. K., ul. Nowy Kisielin-Innowacyjna 7, 66-002 Zielona Góra, Poland, EU
Mit voller Verantwortung erkläre ich, dass | declare under his sole responsibility that the product | z pełną
odpowiedzialnością deklaruje, że | Je déclare et affirme que | sotto la mia esclusiva responsabilità, DICHIARO che | Bajo
mi total responsabilidad, declaro que | Na svoji výlučnou odpovědnost prohlašuji, že:
Name | name | nazwa | dénomination | nome | nombre | jméno: **KETTENZUG | CHAIN HOIST | WYCIĄGARKA
ŁAŃCUCHOWA | PALAN À CHAÎNE | ARGANO | POLIPASTO DE CADENA | ŘETĚZOVÝ ZVEDÁK**
Modell | model | model | modèle | modello | modelo | model: **SBS-FZ 250/1,5M, SBS-FZ 500/1,5M**
Seriennummer | serial numer | numer seryjny | número de série | numero di serie | número de serie | sériové číslo:
00000000000 – 99999999999

die Grundanforderungen erfüllt | meets the following essential requirements | spełnia zasadnicze wymagania | est
conforme aux exigences réglementaires suivantes | ed é conforme alle seguenti direttive | y cumple con los siguientes
requisitos básicos | splňuje základní požadavky:

- MD 2006/42/EC,

außerdem erfüllt dieses Produkt die Anforderungen der folgenden harmonisierten Normen | complies with the
requirements of the following harmonized standards | spełnia wymagania następujących norm zharmonizowanych | ce
produit est conforme aux normes harmonisées suivantes | inoltre il prodotto soddisfa i requisiti previsti dalle seguenti
norme armonizzate | además, este producto cumple con los requisitos de las siguientes normas armonizadas | kromě toho
splňuje tento produkt požadavky následujících harmonizovaných norem:

- EN 13157:2004+A1:2009.

Diese Erklärung bezieht sich nur auf die Maschine im Zustand, in dem sie auf dem Markt eingeführt wurde und schließt
keine Komponenten, die vom Endverbraucher hinzugefügt wurden und keine vom Endverbraucher durchgeführten
Tätigkeiten/Umbauarbeiten, ein., Die technische Dokumentation befindet sich im Firmensitz von EXPONDO Polska sp. z
o.o. sp. k., und über ihre Verfügbarkeit entscheidet die dazu befugte Person Piotr R. Gajos. | This declaration relates
exclusively to the product in the state in which it was placed on the market. Any components added, handling effected or
modifications carried out subsequently are expressly excluded. The technical documentation can be obtained at the
premises of EXPONDO Polska sp. z o.o. sp. k. and is available from the authorised person Piotr R. Gajos. | Deklaracja ta
odnosi się wyłącznie do maszyny w stanie, w jakim została wprowadzona do obrotu i nie obejmuje części składowych
dodanych przez użytkownika końcowego lub przeprowadzonych przez niego późniejszych działań. Dokumentacja
techniczna znajduje się w siedzibie firmy EXPONDO Polska sp. z o.o. sp. k., a osobą upoważnioną do jej dysponowaniem
jest Piotr R. Gajos. | Cette déclaration concerne exclusivement le produit dans l'état dans lequel il a été introduit sur le
marché et ne comprend aucun composant, démontage ou autre modification ajoutée ou effectuée par l'utilisateur final. La
documentation technique se trouve au siège de l'entreprise EXPONDO Polska sp. z o.o. sp. k. et peut être mise à disposition
sous réclamation à la personne morale compétente Piotr R. Gajos. | La presente dichiarazione fa riferimento esclusivamente
allo stato del macchinario al momento dell'immissione sul mercato e non include componenti e/o modifiche apportati/e
allo stesso da parte del consumatore finale., La relativa documentazione tecnica si trova presso la sede legale dell'azienda
EXPONDO Polska sp. z o.o. sp. k., ed in merito ad un'eventuale divulgazione decide esclusivamente la persona avente piena
titolarità Piotr R. Gajos. | Esta declaración se refiere únicamente al estado en que la máquina ha sido introducida en el
mercado con exclusión de los elementos añadidos y las operaciones o modificaciones llevadas a cabo por el usuario final.,
La documentación técnica se encuentra en el domicilio social de EXPONDO Polska sp. z o.o. sp. k., y sobre su disponibilidad
decide la persona autorizada para ello, Piotr R. Gajos. | Toto prohlášení se vztahuje výlučně na strojní zařízení ve stavu, v
jakém bylo uvedeno na trh, a nevztahuje se na součásti, které byly následně přidány konečným uživatelem, nebo následně
provedené zásahy konečného uživatele. Technická dokumentace se nachází v sídle společnosti EXPONDO Polska sp. z o.o.
sp. k., a o její dostupnosti rozhoduje k tomu povolaná osoba Piotr R. Gajos.:

Gdynia, 25-03-2019



Unterschrift | Signature | Podpis | Signature |
Firma | Firma, | Podpis

Ort, Datum | Place, Date | Miejsce,
Data | Lieu, Date | Luogo, Data | Lugar,
Fecha | Miesto, Datum

Piotr R. Gajos
Ingenieur für die
Richtlinienüberprüfung der Produkte |
Product Compliance Engineer |
Inżynier ds. Oceny
zgodności produktów | Ingénieur
responsable des analyses de conformité des
produits | Ingegnere della sicurezza dei
prodotti | ingeniero para la evaluación de la
directiva de productos |
inženýr oddělení hodnocení bezpečnosti výrobků
Name, Vorname, Stelle | Name, function, | Imię,
Nazwisko, Funkcja | Nom, Prénom, Position |
Cognome, Nome, Titolo del responsabile, |
Apellidos, Nombre, Puesto | Přijmení, Jméno, místo

Umwelt – und Entsorgungshinweise

Hersteller an Verbraucher

Sehr geehrte Damen und Herren,

gebrauchte Elektro – und Elektronikgeräte dürfen gemäß europäischer Vorgaben [1] nicht zum unsortierten Siedlungsabfall gegeben werden, sondern müssen getrennt erfasst werden. Das Symbol der Abfalltonne auf Rädern weist auf die Notwendigkeit der getrennten Sammlung hin. Helfen auch Sie mit beim Umweltschutz. Sorgen Sie dafür, dieses Gerät, wenn Sie es nicht mehr weiter nutzen wollen, in die hierfür vorgesehenen Systeme der Getrenntsammlung zu geben.



In Deutschland sind Sie gesetzlich [2] verpflichtet, ein Altgerät einer vom unsortierten Siedlungsabfall getrennten Erfassung zuzuführen. Die öffentlich – rechtlichen Entsorgungsträger (Kommunen) haben hierzu Sammelstellen eingerichtet, an denen Altgeräte aus privaten Haushalten ihres Gebietes für Sie kostenfrei entgegengenommen werden. Möglicherweise holen die rechtlichen Entsorgungsträger die Altgeräte auch bei den privaten Haushalten ab.

Bitte informieren Sie sich über Ihren lokalen Abfallkalender oder bei Ihrer Stadt – oder Gemeindeverwaltung über die in Ihrem Gebiet zur Verfügung stehenden Möglichkeiten der Rückgabe oder Sammlung von Altgeräten.

[1] RICHTLINIE 2002/96/EG DES EUROPÄISCHEN PARLAMENTES UND DES RATES
ÜBER ELEKTRO – UND ELEKTRONIK – ALTGERÄTE

[2] Gesetz über das Inverkehrbringen, die Rücknahme und die umweltverträgliche Entsorgung
von Elektro – und Elektronikgeräten (Elektro – und Elektronikgerätegesetz – ElektroG).

Utylizacja produktu

Produkty elektryczne i elektroniczne po zakończeniu okresu eksploatacji wymagają segregacji i oddania ich do wyznaczonego punktu odbioru. Nie wolno wyrzucać produktów elektrycznych razem z odpadami gospodarstwa domowego. Zgodnie z dyrektywą WEEE 2012/19/UE obowiązującą w Unii Europejskiej, urządzenia elektryczne i elektroniczne wymagają segregacji i utylizacji w wyznaczonych miejscach. Dbając o prawidłową utylizację, przyczyniasz się do ochrony zasobów naturalnych i zmniejszasz negatywny wpływ oddziaływania na środowisko, człowieka i otoczenie. Zgodnie z krajowym prawodawstwem, nieprawidłowe usuwanie odpadów elektrycznych i elektronicznych może być karane!

For the disposal of the device please consider and act according to the national and local rules and regulations.

CONTACT

expondo Polska sp. z o.o. sp. k.

ul. Nowy Kisielin-Innowacyjna 7
66-002 Zielona Góra | Poland, EU

e-mail: info@expondo.de