



ROYAL
c a t e r i n g

BEDIENUNGSANLEITUNG

User manual | Instrukcja | Návod k použití | Manuel d'utilisation | Istruzioni per l'uso | Manual de instrucciones | Használati útmutató | Brugsanvisning

CHOCOLATE MELTING MACHINE

- **RC_CMM_01**
- **RC_CMM_02**
- **RC_CMM_03**
- **RC_CMM_04**



Deutsch	3
English	6
Polski	9
Česky	12
Français	15
Italiano	18
Español	21
Magyar	24
Dansk	27

PRODUKTNAME PRODUCT NAME NAZWA PRODUKTU NÁZEV VÝROBKU NOM DU PRODUIT NOME DEL PRODOTTO NOMBRE DEL PRODUCTO TERMÉK NEVE PRODUKTNAVN	SCHOKOLADE-WÄRMER CHOCOLATE MELTING MACHINE PODGRZEWACZ DO CZEKOLADY OHŘÍVAČ ČOKOLÁDY CHAUFFE CHOCOLAT SCALDA CIOCCOLATO CALENTADOR DE CHOCOLATE CSOKOLÁDÉMELEGÍTŐ CHOKOLADEVARMER
MODELL PRODUCT MODEL MODEL PRODUKTU MODEL VÝROBKU MODÈLE MODELLO MODELO MODELL MODEL	RC_CMM_01 RC_CMM_02 RC_CMM_03 RC_CMM_04
HERSTELLER MANUFACTURER PRODUCENT VÝROBCE FABRICANT PRODUTTORE FABRICANTE TERMÉLŐ PRODUCENT	EXPONDO POLSKA SP. Z O.O. SP. K.
ANSCHRIFT DES HERSTELLERS MANUFACTURER ADDRESS ADRES PRODUCENTA ADRESA VÝROBCE ADRESSE DU FABRICANT INDIRIZZO DEL PRODUTTORE DIRECCIÓN DEL FABRICANTE A GYÁRTÓ CÍME PRODUCENTENS ADRESSE	UL. NOWY KISIELIN-INNOWACYJNA 7, 66-002 ZIELONA GÓRA POLAND, EU

TECHNISCHE DATEN

Beschreibung des Parameters	Wert des parameters			
Produktbezeichnung	SCHOKOLADE-WÄRMER			
Modell	RC_CMM_01	RC_CMM_02	RC_CMM_03	RC_CMM_04
Versorgungsspannung [V~]/ Frequenz [Hz]	230/50			
Nennleistung [W]	1500			
Schutzklasse	I		-	
Abmessungen [Breite x Tiefe x Höhe; mm]	362x486 x175	360x666 x175	362x486 x175	360x666 x175
Gewicht [kg]	8	10,2	7,8	10
Thermostat-Einstellbereich [°C]	3-100			
Fassungsvermögen [l]	3,7		1,6	

1. ALLGEMEINE BESCHREIBUNG

Diese Anleitung ist als Hilfe für eine sichere und zuverlässige Nutzung gedacht. Das Produkt wurde strikt nach den technischen Vorgaben und unter Verwendung modernster Technologien und Komponenten sowie unter Wahrung der höchsten Qualitätsstandards entworfen und angefertigt.

VOR INBETRIEBNAHME MUSS DIE ANLEITUNG GENAU DURCHGELESEN UND VERSTANDEN WERDEN.

Um einen langen und zuverlässigen Betrieb des Geräts zu gewährleisten, ist darauf zu achten, dass es gemäß dieser Gebrauchsanweisung sachgemäß bedient und gewartet wird. Die in dieser Gebrauchsanweisung enthaltenen technischen Daten und Spezifikationen sind aktuell. Der Hersteller behält sich das Recht vor, zum Zwecke der Qualitätsverbesserung Änderungen vorzunehmen.

ERLÄUTERUNG DER SYMBOLE

	Lesen Sie vor der Verwendung unbedingt die Gebrauchsanweisung.
	Recycelbares Produkt.
	ACHTUNG! oder WARNUNG! oder BEACHTEN! zur Beschreibung der jeweils eingetretenen Situation (allgemeines Warnzeichen).
	Verwenden Sie Schutzhandschuhe.
	ACHTUNG! Warnung vor Stromschlag!
	ACHTUNG! Heiße Oberfläche kann Verbrennungen verursachen!
	Nur für internen Gebrauch.

⚠ HINWEIS! In der vorliegenden Anleitung sind Beispielfelder vorhanden, die von dem tatsächlichen Aussehen das Produkt abweichen können.

Die originale Anweisung ist die deutschsprachige Fassung. Sonstige Sprachfassungen sind Übersetzungen aus der deutschen Sprache.

2. NUTZUNGSSICHERHEIT

⚠ ACHTUNG! Lesen Sie alle Sicherheitshinweise und alle Anweisungen. Die Nichtbeachtung der Sicherheitshinweise und Anweisungen kann zu Stromschlag, Brand und/oder schweren Verletzungen oder zum Tod führen.

Der Begriff „Gerät“ oder „Produkt“ in den Warnhinweisen und in der Gebrauchsanweisung bezieht sich auf den SCHOKOLADE-WÄRMER.

2.1. ELEKTRISCHE SICHERHEIT

- a) Der Stecker des Gerätes muss an die Steckdose angepasst sein. Modifizieren Sie den Stecker in keiner Weise. Original-Stecker und passende Steckdosen verringern das Risiko eines Stromschlags.
- b) Vermeiden Sie Körperkontakt mit geerdeten Teilen wie Rohren, Heizkörpern, Herden und Kühlschränken. Es besteht ein erhöhtes Risiko eines Stromschlags, wenn der Körper geerdet ist und das Gerät direktem Regen, nassem Straßenbelag und dem Betrieb in einer feuchten Umgebung ausgesetzt ist. In das Gerät eindringendes Wasser erhöht das Risiko von Beschädigungen und Stromschlag.
- c) Berühren Sie das Gerät nicht mit nassen oder feuchten Händen.
- d) Verwenden Sie das Kabel nicht unsachgemäß. Verwenden Sie es niemals, um das Gerät zu tragen oder den Stecker aus der Steckdose zu ziehen. Halten Sie das Kabel von Hitze, Öl, scharfen Kanten oder beweglichen Teilen fern. Beschädigte oder verwickelte Kabel erhöhen das Risiko eines Stromschlags.
- e) Lässt sich der Einsatz des Gerätes in feuchter Umgebung nicht vermeiden, muss eine Fehlerstrom-Schutzeinrichtung (RCD) verwendet werden. Die Verwendung von RCD verringert das Risiko eines Stromschlags.
- f) Es ist verboten, das Gerät zu benutzen, wenn das Netzkabel beschädigt ist oder sichtbare Verbrauchsspuren aufweist. Ein beschädigtes Netzkabel sollte von einem qualifizierten Elektriker oder dem Kundendienst des Herstellers ersetzt werden.
- g) Um einen Stromschlag zu vermeiden, tauchen Sie das Kabel, den Stecker oder das Gerät nicht in Wasser oder andere Flüssigkeiten. Verwenden Sie das Gerät nicht auf nassen Oberflächen.
- h) **VORSICHT - LEBENSGEFAHR!** Tauchen Sie das Gerät beim Reinigen oder Verwenden niemals in Wasser oder andere Flüssigkeiten.

2.2. SICHERHEIT AM ARBEITSPLATZ

- a) Sorgen Sie für Ordnung am Arbeitsplatz und gute Beleuchtung. Unordnung oder schlechte Beleuchtung können zu Unfällen führen. Seien Sie vorausschauend, passen Sie darauf auf, was Sie machen und nutzen Sie Ihren gesunden Menschenverstand, wenn Sie das Gerät verwenden.

- b) Wenn Sie Zweifel haben, ob das Gerät ordnungsgemäß funktioniert, wenden Sie sich an den Kundendienst des Herstellers.
- c) Reparaturen am Gerät dürfen nur vom Kundendienst des Herstellers durchgeführt werden. Führen Sie keine Reparaturen selbst durch!
- d) Bei unbeabsichtigter Feuerentzündung oder im Brandfall dürfen nur Trockenpulverlöscher oder Kohlendioxid (CO₂)-Feuerlöscher verwendet werden, um das Gerät unter Spannung zu löschen.
- e) Die Sicherheitsaufkleber sind regelmäßig auf ihren Zustand zu prüfen. Wenn die Aufkleber unleserlich sind, müssen sie ersetzt werden.
- f) Bewahren Sie die Gebrauchsanweisung zum späteren Nachschlagen auf. Bei Weitergabe des Gerätes an Dritte ist auch die Gebrauchsanweisung mitzugeben.
- g) Verpackungselemente und kleine Montageelemente sind für Kinder unzugänglich aufzubewahren.
- h) Halten Sie das Gerät von Kindern und Haustieren fern.
- i) Beachten Sie bei Verwendung dieses Geräts mit anderen Geräten auch die einschlägigen Gebrauchsanweisungen.

2.3. EIGENSCHUTZ

- a) Es ist verboten, das Gerät in einem Zustand von Müdigkeit, Krankheit, unter Einfluss von Alkohol, Drogen oder Medikamenten zu betreiben, die die Wahrnehmungsfähigkeit bei der Bedienung des Geräts erheblich einschränken.
- b) Das Gerät ist nicht dafür bestimmt, durch Personen (einschließlich Kinder) mit eingeschränkten geistigen, sensorischen oder intellektuellen Fähigkeiten oder mangels Erfahrung und/oder mangels Wissen benutzt zu werden, es sei denn, sie werden durch eine für ihre Sicherheit sorgende Person beaufsichtigt oder erhielten von ihr Anweisungen, wie das Gerät zu benutzen ist.
- c) Das Gerät darf nur von Personen bedient werden, die körperlich fit und in der Lage sind, das Gerät zu bedienen, und die ausreichend geschult sind, diese Anleitung gelesen haben und in Sicherheit und Gesundheitsschutz am Arbeitsplatz unterwiesen wurden.
- d) Seien Sie vorsichtig und nutzen Sie Ihren gesunden Menschenverstand, wenn Sie das Gerät bedienen. Ein Moment der Unachtsamkeit beim Betrieb des Gerätes kann zu schweren Verletzungen führen.
- e) Das Gerät ist kein Spielzeug. Kinder sollten beaufsichtigt werden, um sicherzustellen, dass sie nicht mit dem Gerät spielen.
- f) Stecken Sie Ihre Hände oder Gegenstände nicht in das Gerät im Betrieb!

2.4. SICHERER UMGANG MIT DEM GERÄT

- a) Verwenden Sie das Gerät nicht, wenn der EIN / AUS-Schalter nicht richtig funktioniert (er lässt sich weder ein- und noch ausschalten). Geräte, die mit dem Schalter nicht angesteuert werden können, sind gefährlich, dürfen nicht in Betrieb gesetzt werden und müssen repariert werden.
- b) Trennen Sie das Gerät von der Stromversorgung, bevor Sie Einstellungen, Reinigungen und Wartungen vornehmen. Diese vorbeugende Maßnahme verringert das Risiko einer versehentlichen Aktivierung.

- c) Bewahren Sie nicht verwendete Geräte außerhalb der Reichweite von Kindern und Personen auf, die mit dem Gerät oder dieser Bedienungsanleitung nicht vertraut sind. Die Geräte sind in den Händen unerfahrener Benutzer gefährlich.
- d) Halten Sie das Gerät in einem guten technischen Zustand.
- e) Das Gerät sollte außerhalb der Reichweite von Kindern aufbewahrt werden.
- f) Reparatur und Wartung von Geräten dürfen nur von qualifizierten Personen unter Verwendung von Original-Ersatzteilen durchgeführt werden. Dadurch wird eine sichere Nutzung gewährleistet.
- g) Um die geplante Funktionstüchtigkeit des Geräts zu gewährleisten, entfernen Sie weder werkseitig installierte Abdeckungen noch lösen Sie die Schrauben.
- h) Es ist verboten, das Gerät während des Betriebs zu schieben, umzustellen oder zu drehen.
- i) Reinigen Sie das Gerät regelmäßig, um eine dauerhafte Schmutzablagerung zu vermeiden.
- j) Das Gerät ist kein Spielzeug. Reinigung und Wartung dürfen nicht von Kindern ohne Aufsicht eines Erwachsenen durchgeführt werden.
- k) Das Gerät darf nicht leer in Betrieb genommen werden.
- l) Es ist verboten, in die Konstruktion des Geräts einzugreifen, um seine Parameter oder Konstruktion zu ändern.
- m) Halten Sie die Geräte von Feuer- und Wärmequellen fern.
- n) Achten Sie darauf, dass Sie sich nicht am Dampf verbrennen, wenn Sie den Deckel des Geräts öffnen.
- o) Berühren Sie das Gerät während des Gebrauchs nicht mit den Händen (außer am Bedienfeld).
- p) Schalten Sie das Gerät im Falle einer Störung oder eines mangelhaften Betriebs aus und nehmen Sie keine Eingriffe vor.
- q) Behälter dürfen nicht auf Gas- oder Induktionsherden gestellt und als Töpfe verwendet werden.



ACHTUNG! Obwohl das Gerät so ausgelegt wurde, dass es sicher und mit angemessenen Sicherheitsvorrichtungen ausgestattet ist, und trotz der Verwendung von zusätzlichen Sicherheitsmaßnahmen des Benutzers, besteht beim Betrieb des Geräts dennoch ein geringes Unfall- oder Verletzungsrisiko. Während der Verwendung werden Vorsicht und gesunder Menschenverstand empfohlen.

3. GEBRAUCHSHINWEISE

Das Gerät dient zum Erhitzen und Halten der Temperatur der Schokolade.

Für Schäden, die durch unsachgemäßen Gebrauch entstehen, haftet der Anwender.



ACHTUNG! Die Zeichnung von diesem Produkt befindet sich auf der letzten Seite der Bedienungsanleitung S. 30-31.

3.1. EINRICHTUNG VOR INBETRIEBNAHME

AUFSTELLUNG DES GERÄTS

Die Umgebungstemperatur darf 40°C und die relative Luftfeuchtigkeit 85% nicht übersteigen. Stellen Sie das Gerät so auf, dass eine gute Luftzirkulation gewährleistet ist. Halten Sie einen Mindestabstand von 10 cm zu jeder Wand des Geräts ein. Halten Sie das Gerät von jeglichen heißen Oberflächen fern. Betreiben Sie das Gerät stets auf einer ebenen, stabilen, sauberen, feuerfesten und trockenen Fläche und außerhalb der Reichweite von Kindern und Personen mit eingeschränkten geistigen, sensorischen und intellektuellen Fähigkeiten. Stellen Sie das Gerät so auf, dass der Netzstecker jederzeit erreichbar ist. Vergewissern Sie sich, dass die Stromversorgung des Geräts mit dem auf dem Typenschild angegebenen Wert übereinstimmt! Waschen Sie den Behälter vor dem Erstgebrauch.

3.2. ARBEITEN MIT DEM GERÄT

1. Installieren Sie das Netzkabel - stecken Sie das 3-polige Ende in die Dose am Gehäuse des Geräts.
 2. Füllen Sie die Heizelement-Kammer mit Wasser. Der Wasserstand sollte oberhalb des Heizelements liegen.
 3. Stellen Sie den Behälter in das Gerät.
 4. Geben Sie die Schokolade in den Behälter.
 5. Legen Sie den Deckel auf.
 6. Stecken Sie den Netzstecker in die Steckdose.
 7. Schalten Sie das Gerät mit der EIN/AUS-Taste ein.
 8. Stellen Sie die gewünschte Temperatur mit den Tasten (Pfeilen) am Thermostat ein.
- ACHTUNG!** Während des Aufheizens leuchtet die Kontrollleuchte auf. Ist die Leuchte erloschen, bedeutet dies, dass der Inhalt des Behälters die gewünschte Temperatur erreicht hat. Wenn der Inhalt abkühlt und die Temperatur sinkt, beginnt das Gerät erneut zu heizen, bis die gewünschte Temperatur erreicht ist und das Licht aufleuchtet.
- Die Geräte sind mit zwei Ventilen ausgestattet: das obere dient zum Ablassen von Dampf und das untere zum Ablassen von Wasser aus dem Gerät.

3.2.1. TEMPERATURREGULIERUNGSPANEEL

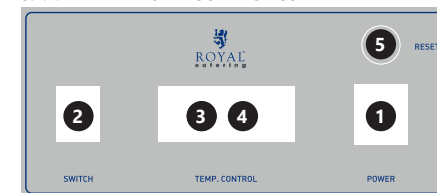

1. Netzkabelbuchse
2. Ein-/Aus-Schalter
3. Temperaturanzeige
4. Tasten zur Regulierung der Temperatur
5. „RESET“ – Unterbrechung des Gerätebetriebs

3.3. REINIGUNG UND WARTUNG

- a) Ziehen Sie den Netzstecker vor jeder Reinigung und wenn das Gerät nicht benutzt wird.
- b) Verwenden Sie zur Reinigung der Oberfläche nur nicht-korrosive Mittel.
- c) Zur Reinigung des Geräts dürfen nur milde, für die Reinigung von Oberflächen, die mit Lebensmitteln in Berührung kommen, vorgesehene Reinigungsmittel verwendet werden.
- d) Nach jeder Reinigung sollten alle Komponenten sorgfältig getrocknet werden, bevor das Gerät wieder eingesetzt wird.
- e) Lagern Sie das Gerät an einem trockenen und Person mit eingeschränkten geistigen, sensorischen und intellektuellen Fähigkeiten. Stellen Sie das Gerät so auf, dass der Netzstecker jederzeit erreichbar ist. Vergewissern Sie sich, dass die Stromversorgung des Geräts mit dem auf dem Typenschild angegebenen Wert übereinstimmt! Waschen Sie den Behälter vor dem Erstgebrauch.
- f) Spritzen Sie das Gerät nicht mit Wasserstrahl ab und tauchen Sie es nicht in Wasser.
- g) Überprüfen Sie das Gerät regelmäßig auf Funktionsfähigkeit und eventuelle Schäden.
- h) Verwenden Sie zur Reinigung ein weiches, feuchtes Tuch.
- i) Verwenden Sie zur Reinigung keine scharfen und/oder metallischen Gegenstände (z. B. eine Drahtbürste oder einen Metallschaber), da diese die Oberfläche des Geräts beschädigen können.
- j) Reinigen Sie das Gerät nicht mit säurehaltigen Substanzen, medizinischen Produkten, Verdünnern, Kraftstoff, Öl oder anderen Chemikalien, da dies zu Schäden am Gerät führen kann.
- k) Wenn Sie die Arbeit mit dem Gerät beendet haben, lassen Sie es vollständig abkühlen, nehmen Sie den Behälter heraus und waschen Sie ihn gründlich.

TECHNICAL DATA

Description value	Parameter value			
Product name	CHOCOLATE MELTING MACHINE			
Model	RC_ CMM_01	RC_ CMM_02	RC_ CMM_03	RC_ CMM_04
Supply voltage [V~/] / Frequency [Hz]	230/50			
Rated power [W]	1500			
Protection class	I		-	
Dimensions [Width x Depth x Height; mm]	362x486 x175	360x666 x175	362x486 x175	360x666 x175
Weight [kg]	8	10,2	7,8	10
Thermostat regulation range [°C]	3-100			
Volume [l]	3,7		1,6	

1. GENERAL DESCRIPTION

The user manual is designed to assist in the safe and trouble-free use of the device. The product is designed and manufactured in accordance with strict technical guidelines, using state-of-the-art technologies and components. Additionally, it is produced in compliance with the most stringent quality standards.

DO NOT USE THE DEVICE UNLESS YOU HAVE THOROUGHLY READ AND UNDERSTOOD THIS USER MANUAL.

To increase the product life of the device and to ensure trouble-free operation, use it in accordance with this user manual and regularly perform maintenance tasks. The technical data and specifications in this user manual are up to date. The manufacturer reserves the right to make changes associated with quality improvement.

LEGEND

	Read the instructions before use.
	Recyclable product.
	CAUTION! or WARNING! or REMEMBER! describing a given situation (general warning sign).
	Wear protective gloves.
	CAUTION! Risk of electric shock!
	NOTE! Touching hot surfaces may lead to burns!
	For indoor use only.

PLEASE NOTE! Drawings in this manual are for illustration purposes only and in some details may differ from the actual product.

The original operation manual is written in German. Other language versions are translations from the German.

2. USAGE SAFETY

ATTENTION! Read all safety warnings and all instructions. Failure to follow the warnings and instructions may result in electric shock, fire and/or serious injury or death.

The term „device“ or „product“ in the warnings and instructions refers to the CHOCOLATE MELTING MACHINE.

2.1. ELECTRICAL SAFETY

- The device plug must fit into the socket. Do not modify the plug in any way. Original plugs and matching sockets reduce the risk of electric shock.
- Avoid touching earthed items such as tubes, radiators, heaters and refrigerators. There is an increased risk of electric shock if your body is earthed and touches the device exposed to direct rain, wet floor and humid environment. If water penetrates into the device, there is an increased risk of damage to the device and electric shock.
- Do not touch the device with wet or damp hands.
- Do not use the cable in a wrong way. Never use it to carry the device or to pull the plug out of the socket. Keep the cable away from heat sources, oil, sharp edges or moving parts. Damaged or tangled cables increase the risk of electric shock.
- If you cannot avoid using the device in a wet environment, use a residual current device (RCD). Using an RCD reduces the risk of electric shock.
- Do not use the device if the power cable is damaged or shows clear signs of wear. A damaged power cable should be replaced by a qualified electrician or the manufacturer's service.
- To avoid electric shock, do not immerse the cable, plug or device itself in water or other liquid. Do not use the device on wet surfaces.
- CAUTION - DANGER TO LIFE! When cleaning or using the device, never immerse it in water or other liquids.

2.2. SAFETY IN THE WORK AREA

- Keep the work area tidy and well lit. Disorder or poor lighting can lead to accidents. Be careful, watch what you are doing and use common sense when working with the device.
- If in doubt as to whether the device is working properly, contact the manufacturer's service.
- Repairs to the device may only be carried out by the manufacturer's service. Do not carry out repairs yourself!
- In the event of fire or fire, use only powder or snow (CO₂) extinguishers to extinguish fire in the device where there is voltage.
- Check the condition of the safety stickers regularly. Replace them if they are illegible.
- Keep these instructions for future reference. If the device is to be passed on to third parties, the instructions for use must be handed over together with the device.
- Keep packaging parts and small assembly parts out of the reach of children.

- Keep the device away from children and animals
- When using this device together with other devices, the other instructions for use must also be followed.

2.3. PERSONAL SAFETY

- Do not operate the device if you are tired, ill or under the influence of alcohol, drugs or medication which might impair your ability to operate the device.
- The device is not intended to be used by persons (including children) with reduced mental, sensory or intellectual functions or lack of experience and/or knowledge, unless they are supervised by a person responsible for their safety or have been given instructions by them on how to operate the device.
- The device may only be operated by persons who are physically fit, capable of handling the device and who have been adequately trained, who have read these instructions and have received training in health and safety.
- Be careful and use common sense when operating the device. A short moment of distraction during operation may lead to serious personal injury.
- The device is not a toy. Children should be supervised to ensure that they do not play with the device.
- Do not put your hands or objects inside the working device!

2.4. SAFE USE OF THE DEVICE

- Do not use the device if the ON/OFF switch does not function properly (does not switch on and off). Devices that cannot be controlled by the switch are dangerous, must not be operated and must be repaired.
- The device must be disconnected from the power supply before adjustment, cleaning and maintenance. This preventive measure reduces the risk of accidental activation.
- Keep unused devices out of the reach of children and anyone not familiar with the device or these instructions. Devices are dangerous in the hands of inexperienced users.
- Keep the device in good working order.
- Keep the device out of the reach of children.
- Repair and maintenance of the device should be carried out by qualified persons using only original spare parts. This will ensure a safe use of the device.
- To ensure the designed operational integrity of the device, do not remove factory-installed covers or loosen any screws.
- Do not move, shift or rotate the device during operation.
- Clean the device regularly to prevent the permanent accumulation of dirt.
- The device is not a toy. Cleaning and maintenance must not be performed by children without adult supervision.
- Do not start the device when it is empty.
- It is forbidden to tamper with the device in order to change its parameters or construction.
- Keep the device away from sources of fire and heat.
- Take care not to get burns by the steam when opening the device's cover.
- Do not touch the device apart from its control panel when using it.

- In the case of a failure or malfunction of the device, switch it off and do not manipulate with it.
- The containers must not be placed on gas or induction cookers and used as pots.



CAUTION! Although the device has been designed to be safe and has been equipped with adequate safeguards, and despite the use of additional safety measures, there is still a small risk of accident or injury when operating the device. Caution and common sense are advised when using the device.

3. RULES OF USE

The device is intended to heat and maintain the temperature of chocolate.

The user is responsible for any damage caused by improper use.

ATTENTION! This product's view can be found on the last pages of the operating instructions (pp. 30-31).

3.1. PREPARATION FOR WORK

LOCATION OF THE DEVICE

The ambient temperature should not exceed 40°C and the relative humidity should not exceed 85%. Position the device in a way that allows for good air circulation. Maintain a minimum distance of 10 cm from any wall. Keep the device away from any hot surfaces. Always operate the device on a level, stable, clean, fireproof and dry surface and out of the reach of children and persons with reduced mental, sensory and intellectual abilities. Position the device in such a way that the power supply plug can be reached at any time. Make sure that the device's power supply corresponds to the data on the rating plate!
Wash the container before first use.

3.2. WORKING WITH THE DEVICE

- Install the power supply cable by plugging the 3 pin end to the socket in the case of the device.
- Fill the chamber with the heating element with water. The water level should be above the heating element.
- Place the container inside the device.
- Place chocolate inside the container.
- Close the device with the cover.
- Plug the power supply plug into the wall outlet.
- Switch the device on with the ON/OFF button.
- Set the required temperature using the buttons (arrows) on the thermostat.

CAUTION! During heating the indicator light will be turned on. If it is turned off it means that the contents of the container reached the desired temperature. If the contents cool down and their temperature drops, the device will restart heating to reach desired temperature and the indicator light will turn on again. The devices include two valves: the upper is used to drain the steam and the lower one to drain water from the device.

3.2.1. TEMPERATURE ADJUSTMENT PANEL

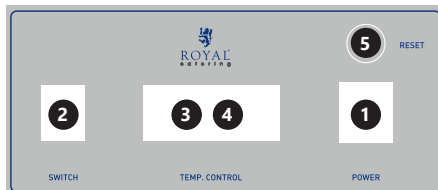

1. a power cord socket
2. an on/off switch
3. a temperature display
4. temperature adjusting buttons
5. „RESET” – stops operation of the device

3.3. CLEANING AND MAINTENANCE

- a) Before cleaning and when the device is not in use, pull the power supply plug.
- b) Use only non-corrosive agents for cleaning the surface.
- c) Only mild cleaning agents designed for cleaning surfaces which come into contact with food may be used to clean the device.
- d) After each cleaning, all components should be well dried before the device is used again.
- e) Store the device in a dry and cool place protected from moisture and direct sunlight.
- f) Do not spray the device with a stream of water and do not immerse it in water.
- g) Regularly inspect the device for technical failure and damage.
- h) Use a soft, damp cloth for cleaning.
- i) Do not use sharp and/or metal objects for cleaning (e.g. a wire brush or metal scraper) as these may damage the surface of the device.
- j) Do not clean the unit with acidic substances, medical products, thinners, fuel, oil or other chemicals as they may damage it.
- k) After completing operation of the device wait until it cools down completely, remove the container and clean it thoroughly.

DANE TECHNICZNE

Opis parametru	Wartość parametru			
Nazwa produktu	PODGRZEWACZ DO CZEKOLADY			
Model	RC_CMM_01	RC_CMM_02	RC_CMM_03	RC_CMM_04
Napięcie zasilania [V~]/ Częstotliwość [Hz]	230/50			
Moc znamionowa [W]	1500			
Klasa ochronności	I		-	
Wymiary [Szerokość x Głębokość x Wysokość; mm]	362x486 x175	360x666 x175	362x486 x175	360x666 x175
Ciężar [kg]	8	10,2	7,8	10
Zakres regulacji termostatu [°C]	3-100			
Pojemność [l]	3,7		1,6	

1. OGÓLNY OPIS

Instrukcja przeznaczona jest do pomocy w bezpiecznym i niezawodnym użytkowaniu. Produkt jest zaprojektowany i wykonany ściśle według wskazań technicznych przy użyciu najnowszych technologii i komponentów oraz przy zachowaniu najwyższych standardów jakości.

PRZED PRZYSTĄPIENIEM DO PRACY NALEŻY DOKŁADNIE PRZECZYTAĆ I ZROZUMIEĆ NINIEJSZĄ INSTRUKCJĘ.

Dla zapewnienia długiej i niezawodnej pracy urządzenia należy dbać o jego prawidłową obsługę oraz konserwację zgodnie ze wskazówkami zawartymi w tej instrukcji. Dane techniczne i specyfikacje zawarte w tej instrukcji obsługi są aktualne. Producent zastrzega sobie prawo dokonywania zmian związanych z podwyższeniem jakości.

OBJAŚNIENIE SYMBOLI

	Przed użyciem należy zapoznać się z instrukcją.
	Produkt podlegający recyklingowi.
	UWAGA! lub OSTRZEŻENIE! lub PAMIĘTAJ! opisująca daną sytuację (ogólny znak ostrzegawczy).
	Stosować rękawice ochronne.
	UWAGA! Ostrzeżenie przed porażeniem prądem elektrycznym!
	UWAGA! Gorąca powierzchnia może spowodować oparzenia!
	Do użytku tylko wewnątrz pomieszczeń.

UWAGA! Ilustracje w niniejszej instrukcji obsługi mają charakter poglądowy i w niektórych szczegółach mogą różnić się od rzeczywistego wyglądu produktu.

Instrukcją oryginalną jest niemiecka wersja instrukcji. Pozostałe wersje językowe są tłumaczeniami z języka niemieckiego.

2. BEZPIECZEŃSTWO UŻYTKOWANIA

UWAGA! Przeczytać wszystkie ostrzeżenia dotyczące bezpieczeństwa oraz wszystkie instrukcje. Niezastosowanie się do ostrzeżeń i instrukcji może spowodować porażenie prądem, pożar i/lub ciężkie obrażenia ciała lub śmierć.

Termin „urządzenie” lub „produkt” w ostrzeżeniach i w opisie instrukcji odnosi się do PODGRZEWACZA.

2.1. BEZPIECZEŃSTWO ELEKTRYCZNE

- a) Wtyczka urządzenia musi pasować do gniazda. Nie modyfikować wtyczki w jakikolwiek sposób. Oryginalne wtyczki i pasujące gniazda zmniejszają ryzyko porażenia prądem.
- b) Unikać dotykania uzemionych elementów, takich jak rury, grzejniki, piece i lodówki. Istnieje zwiększone ryzyko porażenia prądem, jeśli ciało jest uzemiezone i dotyka urządzenia narażonego na bezpośrednie działanie deszczu, mokrej nawierzchni i pracy w wilgotnym otoczeniu. Przedostanie się wody do urządzenia zwiększa ryzyko jego uszkodzenia oraz porażenia prądem.
- c) Nie wolno dotykać urządzenia mokrymi lub wilgotnymi rękoma. Nie należy używać przewodu w sposób niewłaściwy. Nigdy nie używać go do przenoszenia urządzenia lub do wyciągania wtyczki z gniazda. Trzymać przewód z dala od źródeł ciepła, oleju, ostrych krawędzi lub ruchomych części. Uszkodzone lub poplątane przewody zwiększają ryzyko porażenia prądem.
- e) Jeśli nie można uniknąć używania urządzenia w środowisku wilgotnym, należy stosować wyłącznik różnicowo-prądowy (RCD). Używanie RCD zmniejsza ryzyko porażenia prądem.
- f) Zabrania się używania urządzenia, jeśli przewód zasilający jest uszkodzony lub nosi wyraźne oznaki zużycia. Uszkodzony przewód zasilający powinien być wymieniony przez wykwalifikowanego elektryka lub serwis producenta
- g) Aby uniknąć porażenia prądem elektrycznym, nie należy zanurzać kabla, wtyczki ani samego urządzenia w wodzie lub innym płynie. Nie wolno używać urządzenia na mokrych powierzchniach.
- h) UWAGA – ZAGROŻENIE ŻYCIA! Podczas czyszczenia lub użytkowania urządzenia nigdy nie wolno zanurzać go w wodzie lub innych cieczach.

2.2. BEZPIECZEŃSTWO W MIEJSCU PRACY

- a) Utrzymywać porządek w miejscu pracy i dobre oświetlenie. Nieporządek lub złe oświetlenie może prowadzić do wypadków. Należy być przewidującym, obserwować co się robi i zachowywać rozsądek podczas używania urządzenia.
- b) W razie wątpliwości czy urządzenie działa poprawnie, należy skontaktować się z serwisem producenta.
- c) Naprawy urządzenia może wykonać wyłącznie serwis producenta. Nie wolno dokonywać napraw samodzielnie!

- d) W przypadku zaproszenia ognia lub pożaru, do gaszenia urządzenia pod napięciem należy używać wyłącznie gaśnic proszkowych lub śniegowych (CO₂).
- e) Należy regularnie sprawdzać stan naklejek z informacjami dotyczącymi bezpieczeństwa. W przypadku gdy, naklejki są nieczytelne należy je wymienić.
- f) Zachować instrukcję użytkowania w celu jej późniejszego użycia. W razie, gdyby urządzenie miało zostać przekazane osobom trzecim, to wraz z nim należy przekazać również instrukcję użytkowania.
- g) Elementy opakowania oraz drobne elementy montażowe należy przechowywać w miejscu niedostępnym dla dzieci.
- h) Urządzenie trzymać z dala od dzieci i zwierząt.
- i) W trakcie użytkowania tego urządzenia wraz z innymi urządzeniami należy zastosować się również do pozostałych instrukcji użytkowania.

2.3. BEZPIECZEŃSTWO OSOBISTE

- a) Niedozwolone jest obsługiwane urządzenia w stanie zmęczenia, choroby, pod wpływem alkoholu, narkotyków lub leków, które ograniczają w istotnym stopniu zdolności obsługi urządzenia.
- b) Urządzenie nie jest przeznaczone do tego, by było użytkowane przez osoby (w tym dzieci) o ograniczonych funkcjach psychicznych, sensorycznych i umysłowych lub nieposiadające odpowiedniego doświadczenia i/lub wiedzy, chyba że są one nadzorowane przez osobę odpowiedzialną za ich bezpieczeństwo lub otrzymały od niej wskazówki dotyczące tego, jak należy obsługiwać urządzenie.
- c) Urządzenie mogą obsługiwać osoby sprawne fizycznie, zdolne do jego obsługi i odpowiednio wyszkolone, które zapoznały się z niniejszą instrukcją oraz zostały przeszkolone w zakresie bezpieczeństwa i higieny pracy.
- d) Należy być uważnym, kierować się zdrowym rozsądkiem podczas pracy urządzeniem. Chwila nieuwagi podczas pracy, może doprowadzić do poważnych obrażeń ciała.
- e) Urządzenie nie jest zabawką. Dzieci powinny być pilnowane, aby nie bawiły się urządzeniem.
- f) Nie wkładać rąk, przedmiotów do wnętrza pracującego urządzenia!

2.4. BEZPIECZNE STOSOWANIE URZĄDZENIA

- a) Nie należy używać urządzenia, jeśli przełącznik ON/OFF nie działa sprawnie (nie załącza i nie wyłącza się). Urządzenia, które nie mogą być kontrolowane za pomocą przełącznika są niebezpieczne, nie mogą pracować i muszą zostać naprawione.
- b) Przed przystąpieniem do regulacji, czyszczenia i konserwacji urządzenie należy odłączyć od zasilania. Taki środek zapobiegawczy zmniejsza ryzyko przypadkowego uruchomienia.
- c) Nieużywane urządzenia należy przechowywać w miejscu niedostępnym dla dzieci oraz osób niezających urządzenia lub tej instrukcji obsługi. Urządzenia są niebezpieczne w rękach niedoświadczonych użytkowników.
- d) Utrzymywać urządzenie w dobrym stanie technicznym.
- e) Urządzenie należy chronić przed dziećmi.

- f) Naprawa oraz konserwacja urządzeń powinna być wykonywana przez wykwalifikowane osoby przy użyciu wyłącznie oryginalnych części zamiennych. Zapewni to bezpieczeństwo użytkownika.
- g) Aby zapewnić zaprojektowaną integralność operacyjną urządzenia, nie należy usuwać zainstalowanych fabrycznie osłon lub odkręcać śrub.
- h) Zabrania się przesuwania, przestawiania i obracania urządzenia będącego w trakcie pracy.
- i) Należy regularnie czyścić urządzenie, aby nie dopuścić do trwałego osadzenia się zanieczyszczeń.
- j) Urządzenie nie jest zabawką. Czyszczenie i konserwacja nie mogą być wykonywane przez dzieci bez nadzoru osoby dorosłej.
- k) Nie wolno uruchamiać pustego urządzenia.
- l) Zabrania się ingerowania w konstrukcję urządzenia celem zmiany jego parametrów lub budowy.
- m) Trzymać urządzenia z dala od źródeł ognia i ciepła.
- n) Należy uważać, aby nie poparzyć się parą podczas otwierania pokrywy urządzenia.
- o) Podczas korzystania nie wolno dotykać urządzenia rękoma (oprócz panelu sterowania).
- p) W przypadku usterki lub złego funkcjonowania urządzenia, należy go wyłączyć i nie manipulować przy nim.
- q) Zbiorników nie wolno stawiać na płytach gazowych lub kuchni indukcyjnej i używać jako garnków.



UWAGA! Pomimo iż urządzenie zostało zaprojektowane tak aby było bezpieczne, posiadało odpowiednie środki ochrony oraz pomimo użycia dodatkowych elementów zabezpieczających użytkownika, nadal istnieje niewielkie ryzyko wypadku lub odniesienia obrażeń w trakcie pracy z urządzeniem. Zaleca się zachowanie ostrożności i rozsądku podczas jego użytkowania.

3. ZASADY UŻYTKOWANIA

Urządzenie służy do podgrzewania i utrzymywania temperatury czekolady.

Odpowiedzialność za wszelkie szkody powstałe w wyniku użytkowania niezgodnego z przeznaczeniem ponosi użytkownik.

UWAGA: Rysunek produktu znajduje się na końcu instrukcji na stronie: 30-31.

3.1. PRZYGOTOWANIE DO PRACY UMIEJSCOWIENIE URZĄDZENIA

Temperatura otoczenia nie może przekraczać 40°C a wilgotność względna nie powinna przekraczać 85%. Urządzenie należy ustawić w sposób zapewniający dobrą cyrkulację powietrza. Należy utrzymać minimalny odstęp 10 cm od każdej ściany urządzenia. Urządzenie należy trzymać z dala od wszelkich gorących powierzchni. Urządzenie należy zawsze użytkować na równej, stabilnej, czystej, ognioodpornej i suchej powierzchni i poza zasięgiem dzieci oraz osób ograniczonych funkcjach psychicznych, sensorycznych i umysłowych. Urządzenie należy umiejscowić w taki sposób, by w dowolnej chwili można się było dostać do wtyczki sieciowej. Należy pamiętać o tym, by zasilanie urządzenia energią odpowiadało danym podanym na tabliczce znamionowej!

Przed pierwszym użyciem umyć zbiornik.

3.2. PRACA Z URZĄDZENIEM

1. Zamontować kabel zasilający – włożyć końcówkę 3 Pin do gniazda w obudowie urządzenia.
 2. Napełnić komorę z elementem grzewczym wodą. Poziom wody być powyżej elementu grzewczego.
 3. Włożyć zbiornik do środka urządzenia.
 4. Umieścić czekoladę w zbiorniku.
 5. Przykryć pokrywą.
 6. Podłączyć wtyczkę zasilającą do gniazda sieci elektrycznej.
 7. Włączyć urządzenie za pomocą przycisku ON/OFF.
 8. Ustawić żadaną temperaturę za pomocą przycisków (strzałek) na termostacie.
- UWAGA!** Podczas grzania świecić się będzie lampka sygnalizacyjna. Jeśli zgaśnie to oznacza, że zawartość zbiornika osiągnęła żadaną temperaturę. Jeśli zawartość ostygnie i jej temperatura spadnie, to urządzenie ponownie rozpocznie grzanie aż do uzyskania żadanej temperatury i zapali się lampka. Urządzenia zawierają dwa zawory: górny służy do spuszczenia pary, a dolny do spuszczenia wody z urządzenia.

3.2.1. PANEL REGULACJI TEMPERATURY

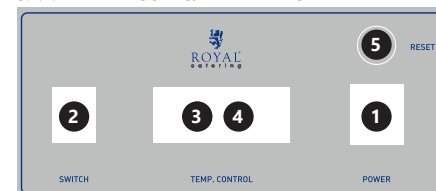

1. gniazdo kabla zasilającego
2. przełącznik ON/OFF
3. wyświetlacz temperatury
4. przyciski regulujące temperaturę
5. „RESET” – odpowiada za przerwanie pracy urządzenia

3.3. CZYSZCZENIE I KONSERWACJA

- a) Przed każdym czyszczeniem, a także jeżeli urządzenie nie jest używane, należy wyciągnąć wtyczkę sieciową.
- b) Do czyszczenia powierzchni należy stosować wyłącznie środki niezawierające substancji żrących.
- c) Do czyszczenia urządzenia wolno stosować tylko łagodne środki czyszczące przeznaczone do czyszczenia powierzchni mających styczność z żywnością.
- d) Po każdym czyszczeniu wszystkie elementy należy dobrze wysuszyć, zanim urządzenie zostanie ponownie użyte.
- e) Urządzenie należy przechowywać w suchym i chłodnym miejscu chronionym przed wilgocią i bezpośrednim promieniowaniem słonecznym.
- f) Zabrania się spryskiwania urządzenia strumieniem wody lub zanurzania urządzenia w wodzie.
- g) Należy wykonywać regularne przeglądy urządzenia pod kątem jego sprawności technicznej oraz wszelkich uszkodzeń.
- h) Do czyszczenia należy używać miękkiej, wilgotnej ściereczki.

- i) Do czyszczenia nie wolno używać ostrych i/lub metalowych przedmiotów (np. drucianej szczotki lub metalowej łopatkki) ponieważ mogą one uszkodzić powierzchnię materiału, z którego wykonane jest urządzenie.
- j) Nie czyścić urządzenia substancją o odczynie kwasowym, środkami przeznaczenia medycznego, rozcieńczalnikami, paliwem, olejami lub innymi substancjami chemicznymi może to spowodować uszkodzenie urządzenia.
- k) Po zakończonej pracy z urządzeniem należy odczekać, aż całkowicie ono ostygnie, wyjąć zbiornik i dokładnie go umyć.

TECHNICKÉ ÚDAJE

Popis parametru	Hodnota parametru			
Název výrobku	OHŘÍVAČ ČOKOLÁDY			
Model	RC_ CMM_01	RC_ CMM_02	RC_ CMM_03	RC_ CMM_04
Napájecí napětí [V~/Kmitočet [Hz]	230/50			
Jmenovitý výkon [W]	1500			
Třída ochrany elektrických spotřebičů	I		-	
Rozměry [šířka x hloubka x výška; mm]	362x486 x175	360x666 x175	362x486 x175	360x666 x175
Hmotnost [kg]	8	10,2	7,8	10
Regulační rozsah termostatu [°C]	3-100			
Objem [l]	3,7		1,6	

1. VŠEOBECNÝ POPIS

Návod je určen jako pomůcka pro bezpečné a spolehlivé používání. Výrobek je navržen a vyroben striktně podle technických pokynů s použitím nejnovějších technologií a komponent a také za dodržení nejvyšších standardů kvality.

PŘED ZAHÁJENÍM PRÁCE SI DŮKLADNĚ PŘEČTĚTE TENTO NÁVOD A UJISTĚTE SE, ŽE JSTE POCHOPILI VŠECHNY POKYNY.

Pro zajištění dlouhého a spolehlivého fungování zařízení pravidelně provádějte revize a údržbu v souladu s pokyny uvedenými v tomto návodu. Technické údaje a specifikace uvedené v návodu jsou aktuální. Výrobce si vyhrazuje právo provádět změny za účelem zvýšení kvality.

VYSVĚTLENÍ SYMBOLŮ

	Před použitím se seznamte s návodem.
	Recyklovatelný výrobek.
	POZNÁMKA! nebo VÝSTRAHA! nebo ZAPAMATUJTE SI! popisující danou situaci (obecný výstražný symbol).
	Používejte ochranné rukavice.
	POZOR! Výstraha před úrazem elektrickým proudem!
	POZOR! Horký povrch může způsobit popáleniny!
	K použití pouze uvnitř místností.

⚠ POZOR! Obrázky v tomto návodu k obsluze mají pouze ilustrativní charakter a v některých detailech se mohou lišit od skutečného vzhledu výrobku.

Originálním návodem je německá verze návodu. Ostatní jazykové verze jsou překlady z němčiny.

2. BEZPEČNOST POUŽÍVÁNÍ

⚠ POZNÁMKA! Přečte se všechny výstrahy, které se týkají bezpečnosti, a také všechny návody. Nerespektování výstrah a nedodržování návodu může způsobit úraz elektrickým proudem, požár a/ nebo vážná zranění nebo být příčinou smrti.

Termín „zařízení“ nebo „výrobek“ ve výstrahách a v popisu se týká OHŘÍVAČE.

2.1. ELEKTRICKÁ BEZPEČNOST

- Zástrčka zařízení musí odpovídat elektrické zásuvce. Zástrčku žádným způsobem neupravujte. Originální zástrčky a jím odpovídající zásuvky snižují riziko úrazu elektrickým proudem.
- Vyhnete se dotyku uzemněným prvků, jako jsou trubky, topení, kotle a ledničky. Pokud je lidské tělo uzemněno a dotýká se zařízení, které je vystaveno přímému působení deště, mokrého povrchu a práce ve vlhkém prostředí, existuje zvýšené riziko úrazu elektrickým proudem. Průnik vody do zařízení zvyšuje riziko jeho poškození a úrazu elektrickým proudem.
- Je zakázáno dotýkat se zařízení mokřma nebo vlhkými rukama.
- Nepoužívejte elektrický vodič nesprávným způsobem. Nikdy jej nepoužívejte pro přenašení zařízení nebo k vytahování zástrčky ze zásuvky. Dodržujte dostatečnou vzdálenost elektrického vodiče od tepelných zdrojů, oleje, ostrých hran nebo pohyblivých částí. Poškozené nebo zamotané elektrické vodiče zvyšují riziko úrazu elektrickým proudem.
- Pokud se nelze vyhnout používání zařízení ve vlhkém prostředí, musí být použito jištění proudovým chráničem (RCD). Používání RCD snižuje riziko úrazu elektrickým proudem.
- Je zakázáno používat zařízení, pokud je napájecí vodič poškozen nebo jeví známky opotřebení. Poškozený napájecí vodič musí být vyměněn kvalifikovaným elektrotechnikem nebo servisní organizací výrobce.
- Abyste se vyhnuli úrazu elektrickým proudem, neponořujte elektrický vodič, zástrčku ani samotné zařízení do vody nebo jiné tekutiny. Je zakázáno používat zařízení na mokřých površích.
- POZOR – OHROŽENÍ ŽIVOTA! Během čištění nebo používání zařízení jej nikdy neponořujte do vody nebo jiných tekutin.

2.2. BEZPEČNOST NA PRACOVIŠTI

- Na pracovišti udržujte pořádek a zajistěte dobré osvětlení. Nepořádek, nebo špatné osvětlení může být příčinou nehod. Během používání zařízení sledujte, co se děje, předpokládejte vývoj události a řiďte se zdravým rozumem.
- Pokud máte pochybnosti, zda zařízení pracuje správně, kontaktujte servis výrobce.
- Opravy zařízení může provádět pouze servis výrobce. Je zakázáno provádět opravy svépomocně!
- V případě vzniku ohně nebo požáru použijte pro hašení zařízení, které je pod napětím, výhradně práškové nebo sněhové (CO₂) hasicí přístroje.

- Pravidelně kontrolujte stav nálepek s bezpečnostními pokyny a informacemi. Pokud jsou nálepky nečitelné, vyměňte je.
- Ušchovejte návod na použití zařízení za účelem jeho dalšího použití v budoucnu. Pokud bude zařízení předáno třetí osobě, musí být společně s ním předán také návod na jeho použití.
- Části obalu a malé montážní prvky musí být uskladněny v místě, které je mimo dosah dětí.
- Uchovávejte zařízení mimo dosah dětí a zvířat.
- Během používání tohoto zařízení společně s jinými zařízeními musí být při jejich používání zohledněny také jejich návody k použití.

2.3. OSOBNÍ BEZPEČNOST

- Zařízení je zakázáno používat, pokud jste unaven, nemocen, pod vlivem alkoholu, omamných návykových látek nebo léků, které v podstatné míře omezují schopnost toto zařízení obsluhovat.
- Zařízení není určeno k tomu, aby bylo používáno osobami (včetně dětí), které mají omezené psychické, sensorické a duševní funkce nebo nemají odpovídající zkušenosti a/nebo znalosti, pokud nejsou hlídány osobou, která je zodpovědná za jejich bezpečnost nebo od ní tyto osoby nedostaly pokyny, jak je nutné toto zařízení obsluhovat.
- Zařízení mohou obsluhovat pouze osoby, které jsou fyzicky způsobilé, schopné jeho obsluhy a odpovídajícím způsobem proškolené, které se seznámily s tímto návodem a byly proškoleny v rozsahu bezpečnosti a hygieny práce.
- Během práce se zařízením musí obsluha udržovat pozornost a řídit se zdravým rozumem. Chvilková nepozornost během práce se zařízením může vést k vážným úrazům.
- Toto zařízení není hračka. Je nutné dohlížet na děti, aby si se zařízením nehrály.
- Nevkládejte ruce dovnitř pracujícího zařízení!

2.4. BEZPEČNÉ POUŽÍVÁNÍ ZAŘÍZENÍ

- Nepoužívejte zařízení, pokud vypínač ON/OFF nepracuje správně (nezapíná a nevypíná). Zařízení, která nelze ovládat pomocí vypínače, jsou nebezpečná, nemohou pracovat a musí být opravena.
- Před zahájením nastavování, čištění a údržby je nutné zařízení odpojit od napájení. Takovéto bezpečnostní opatření snižuje riziko náhodného uvedení zařízení do provozu.
- Nepoužívaná zařízení musí být skladována v místě, které není přístupné dětem a také osobám, které neznají samotné zařízení nebo tento návod. V rukou nezkušených uživatelů jsou tato zařízení nebezpečná. Udržujte zařízení v dobrém technickém stavu.
- Chraňte zařízení před dětmi.
- Opravy a údržba zařízení musí být prováděna kvalifikovanými osobami s použitím výhradně originálních náhradních dílů. To zajistí bezpečnost při používání zařízení.
- Pro zajištění navržené provozní integrity zařízení neodstraňujte továrně nainstalované kryty a nepovolujte šrouby.
- Zařízení, které je v provozu, je zakázáno posouvat, přemísťovat a otáčet.
- Zařízení pravidelně čistěte, aby nedocházelo k tváření usazování špíny.

- Toto zařízení není hračka. Čištění a údržba nemohou být prováděny dětmi bez dohledu dospělé osoby.
- Nezapínejte prázdné zařízení.
- Je zakázáno zasahovat do konstrukce zařízení za účelem změny jeho parametru nebo složení.
- Uchovávejte zařízení mimo dosah zdrojů otevřeného ohně a tepla.
- Dávejte pozor, aby vás během otvírání víka zařízení nespálila pára.
- Během používání zařízení se jej (kromě ovládacího panelu) nedotýkejte holými rukama.
- Pokud má zařízení poruchu nebo nepracuje správně, vypněte jej a neprovádějte s ním žádnou činnost.
- Nádoby je zakázáno používat jako hrnce a dávat je na plynový nebo indukční vařič.



POZOR! I když bylo zařízení navrženo tak, aby bylo bezpečné, bylo vybaveno odpovídajícími bezpečnostními prostředky a také kromě použití dodatečných prvků pro ochranu uživatele, existuje během práce s tímto zařízením stále vysoká pravděpodobnost nehody nebo způsobení úrazu. Doporučujeme během jeho používání dodržovat bezpečnost a používat zdravý rozum.

3. PRAVIDLA POUŽÍVÁNÍ

Zařízení slouží k ohřívání a udržování teploty čokolády.

Zodpovědnost za veškeré škody, které vzniknou jako důsledek používání zařízení způsobem, který není v souladu s jeho určením, je na straně uživatele.



POZNÁMKA! Nářek tohoto produktu naleznete na konci návodu na str. 30-31.

3.1. PŘÍPRAVA K PRÁCI UMÍSTĚNÍ ZAŘÍZENÍ

Teplota okolí nesmí překračovat 40°C a relativní vlhkost nesmí překračovat 85%. Zařízení postavte tak, aby byla zaručena dobrá cirkulace vzduchu. Dodržujte minimální odstup 10 cm od každé strany zařízení. Udržujte zařízení mimo jakékoliv horké plochy. Zařízení musí být používáno vždy na rovném, stabilním, čistém a suchém povrchu, který je odolný proti požáru, musí být mimo dosah dětí a také osob, které mají omezené psychické, sensorické a duševní funkce. Zařízení umístěte tak, abyste měli kdykoliv přístup k síťové zásuvce. Zapamatujte si, že napájení elektrickou energií musí odpovídat jmenovitým hodnotám uvedeným na výrobním/typovém štítku! Nádobu před prvním použitím umyjte.

3.2. PRÁCE SE ZAŘÍZENÍM

- Zapojte napájecí kabel – koncovku se 3 PINy zasuňte do zásuvky na krytu zařízení.
- Naplňte komoru s topným tělesem vodou. Hladina vody v komoře musí být nad topným tělesem.
- Vložte nádobu dovnitř do zařízení.
- Umístěte čokoládu v nádobě.
- Nádobu uzavřete víkem.
- Vložte zástrčku napájecího kabelu do zásuvky elektrické sítě.
- Pomocí tlačítka ON/OFF zařízení zapněte.

8. Pomocí tlačítek (šipek) na termostatu nastavte požadovanou teplotu.
POZOR! Během ohřívání bude svítit signalizační kontrolka. Pokud kontrolka zhasne, znamená to, že obsah nádoby dosáhl požadované teploty. Pokud obsah vychladne, tedy jeho teplota klesne, kontrolka se rozsvítí a zařízení začne znovu ohřívát, až do dosažení požadované teploty.
Zařízení mají dva ventily: horní dluží k vypouštění páry a spodní k vypouštění vody ze zařízení.

3.2.1. PANEL REGULACE TEPLoty

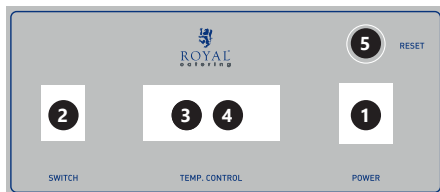

1. zásuvka napájecího kabelu
2. vypínač
3. displej teploty
4. tlačítka pro regulaci teploty
5. „RESET“ – přerušení provozu zařízení

3.3. ČIŠTĚNÍ A ÚDRŽBA

- a) Před každým čištěním a také pokud zařízení není používáno, vytáhněte síťovou zástrčku.
- b) K čištění povrchu použijte výhradně prostředky, které neobsahují žíravé látky.
- c) K čištění zařízení používejte pouze jemné čisticí prostředky, které jsou určeny pro mytí povrchů, které mají kontakt s potravinami.
- d) Po každém čištění je nutné všechny prvky dokonale osušit, než bude zařízení znovu použito.
- e) Zařízení je nutno skladovat na suchém a chladném místě, které je chráněno proti vlhkosti a přímému slunečnímu záření.
- f) Je zakázáno čistit zařízení proudem vody nebo ponořovat zařízení do vody.
- g) Je nutné provádět pravidelné prohlídky zařízení s ohledem na jeho technickou funkčnost a také jeho veškerá poškození.
- h) K čištění používejte měkký a vlhký hadřík.
- i) K čištění je zakázáno používat ostré a/nebo kovové předměty (např. drátěný kartáč nebo kovovou lopatku), protože tyto předměty mohou poškodit povrch materiálů, ze kterého je zařízení vyrobeno.
- j) Nečistěte zařízení látkami s kyselým pH, prostředky určenými pro použití v lékařství, ředidly, palivy, oleji nebo jinými chemickými látkami, může to vést k poškození zařízení.
- k) Po ukončení práce se zařízením počkejte, až toto zařízení zcela vystydně, vytáhněte nádobu a pečlivě ji umyjte.

CARACTÉRISTIQUES TECHNIQUES

Désignation du paramètre	Valeur du paramètre			
Nom du produit	CHAUFFE CHOCOLAT			
Modèle	RC_ CMM_01	RC_ CMM_02	RC_ CMM_03	RC_ CMM_04
Tension d'alimentation [V~/Fréquence [Hz]	230/50			
Puissance nominale [W]	1500			
Classe de protection	I		-	
Dimensions [Largeur x Profondeur x Hauteur, mm]	362x486 x175	360x666 x175	362x486 x175	360x666 x175
Poids [kg]	8	10,2	7,8	10
Plage de réglage du thermostat [°C]	3-100			
Capacité [l]	3,7		1,6	

1. DESCRIPTION GÉNÉRALE

L'objectif du présent manuel est de favoriser une utilisation sécuritaire et fiable de l'appareil. Le produit a été conçu et fabriqué en respectant étroitement les directives techniques applicables et en utilisant les technologies et composants les plus modernes. Il est conforme aux normes de qualité les plus élevées.

AVANT LA MISE EN SERVICE, LES INSTRUCTIONS D'UTILISATION DOIVENT ÊTRE LUES ET COMPRISES DE FAÇON PRÉCISE.

Pour assurer un fonctionnement durable et fiable de l'appareil, veillez à l'utiliser et à l'entretenir correctement, conformément aux instructions de ce mode d'emploi. Les caractéristiques techniques et les spécifications contenues dans ce mode d'emploi sont à jour. Le fabricant se réserve le droit d'apporter des modifications pour améliorer la qualité.

SYMBOLES

	Avant toute utilisation, lisez attentivement le mode d'emploi.
	Le produit est recyclable.
	ATTENTION ! ou AVERTISSEMENT ! ou RAPPEL ! décrivant la situation (icône d'avertissement générale).
	Portez des gants de protection.
	ATTENTION ! Risque d'électrisation !

ATTENTION ! La surface chaude peut provoquer des brûlures !

N'utilisez qu'à l'intérieur des locaux.

ATTENTION! Certaines illustrations, présentes dans cette notice, peuvent différer de la véritable apparence de l'appareil.

La version originale de ce manuel a été rédigée en allemand. Les autres versions sont des traductions de l'allemand.

2. SÉCURITÉ D'EMPLOI

ATTENTION! Lisez tous les avertissements de sécurité et toutes les instructions. Le non-respect des avertissements et des instructions peut entraîner une électrisation, un incendie et/ou des blessures graves ou la mort.

Le terme « appareil » ou « produit » utilisé dans les avertissements et dans le mode d'emploi désigne le CHAUFFE CHOCOLAT.

2.1. SÉCURITÉ ÉLECTRIQUE

- a) La fiche de l'appareil doit être compatible avec la prise de courant. Ne modifiez pas la fiche de quelque manière que ce soit. Les fiches d'origine et les prises correspondantes réduisent le risque d'électrisation.
- b) Évitez de toucher les éléments mis à la terre tels que les tuyaux, les radiateurs, les cuisinières et les réfrigérateurs. Il existe un risque accru d'électrisation si le corps est mis à la terre en touchant l'appareil qui est exposé à l'action directe de la pluie, d'un sol humide ou qui est mis en marche dans un environnement humide. La pénétration d'eau dans l'appareil augmente le risque de son endommagement et d'électrisation.
- c) Ne touchez pas l'appareil avec des mains mouillées ou humides.
- d) N'utilisez pas le câble à mauvais escient. Ne l'utilisez jamais pour déplacer l'appareil ou pour retirer la fiche de la prise. Gardez le câble à l'écart des sources de chaleur, de l'huile, des arêtes tranchantes et des pièces mobiles. Les fils endommagés ou emmêlés augmentent le risque d'électrisation.
- e) Si vous ne pouvez pas éviter d'utiliser l'appareil dans un environnement humide, employez un dispositif à courant différentiel-résiduel (RCD). L'emploi d'un RCD réduit le risque d'électrisation.
- f) Il est interdit d'utiliser l'appareil si le câble d'alimentation est endommagé ou présente des signes évidents d'usure. Un câble d'alimentation endommagé doit être remplacé par un électricien qualifié ou par le service après-vente du fabricant.
- g) Pour éviter l'électrisation, n'immergez pas le câble, la fiche ou l'appareil lui-même dans l'eau ou tout autre liquide. N'utilisez pas l'appareil sur des surfaces mouillées.
- h) **ATTENTION - DANGER DE MORT !** Lorsque vous nettoyez ou utilisez l'appareil, ne l'immergez jamais dans l'eau ou dans d'autres liquides.

2.2. SÉCURITÉ SUR LE LIEU DE TRAVAIL

- a) Veillez à ce que le lieu de travail soit bien rangé et bien éclairé. Tout désordre ou mauvais éclairage risquent d'entraîner des accidents. Soyez prévoyant et raisonnable, faites attention à ce que vous faites lors de l'utilisation de l'appareil.

- b) En cas de doute quant au bon fonctionnement de l'appareil, contactez le service après-vente du fabricant.
- c) Le produit ne peut être réparé que par le service après-vente du fabricant. N'effectuez pas les réparations vous-même !
- d) En cas d'incendie ou de départ de feu, n'utilisez que les extincteurs à poudre ou à neige (CO₂) pour éteindre l'appareil sous tension.
- e) Vérifiez régulièrement l'état des autocollants portant les informations sur la sécurité. Remplacez les autocollants s'ils sont illisibles.
- f) Conservez ce mode d'emploi pour tout usage ultérieur. Si l'appareil doit être transmis à un tiers, ce mode d'emploi sera livré avec l'appareil.
- g) Gardez les pièces d'emballage et les petites pièces d'assemblage hors de portée des enfants.
- h) Gardez l'appareil hors de portée des enfants et des animaux.
- i) En utilisant cet appareil avec d'autres appareils, les instructions d'utilisation de ces derniers doivent également être respectées.

2.3. SÉCURITÉ PERSONNELLE

- a) N'utilisez pas l'appareil si vous êtes fatigué, malade ou sous l'influence de l'alcool, de drogues ou de médicaments qui limitent considérablement votre capacité à l'utiliser.
- b) L'appareil n'est pas destiné à être utilisé par des personnes (y compris les enfants) aux capacités mentales, sensorielles ou intellectuelles réduites ou qui manquent d'expérience et/ou de connaissances appropriées, à moins qu'elles ne soient surveillées par une personne responsable de leur sécurité ou qu'elles aient reçu des instructions de celle-ci sur la manière d'utiliser l'appareil.
- c) L'appareil ne peut être utilisé que par les personnes physiquement aptes, capables de le faire fonctionner et dûment formées, qui ont lu ces instructions et ont été formées en matière de sécurité et de santé au travail.
- d) Soyez vigilant et raisonnable lorsque vous utilisez le l'appareil. Tout moment d'inattention lors de son utilisation peut entraîner des dommages corporels graves.
- e) Cet appareil n'est pas un jouet. Surveillez les enfants pour vous assurer qu'ils ne jouent pas avec l'appareil.
- f) Ne mettez pas vos mains ou tout autre objet à l'intérieur de l'appareil en fonctionnement !

2.4. UTILISATION DE L'APPAREIL EN SÉCURITÉ

- a) N'utilisez pas l'appareil si l'interrupteur ON/OFF ne fonctionne pas correctement (ne se met pas en marche ou ne s'arrête pas). Tout appareil qui ne peut pas être contrôlé par un interrupteur est dangereux, ne doit pas être utilisé et doit être réparé.
- b) L'appareil doit être débranché de l'alimentation électrique avant tout réglage, nettoyage ou entretien. Cela réduit le risque de démarrage accidentel.
- c) Lorsque vous n'utilisez pas l'appareil, tenez-le hors de portée des enfants et de toute personne ne connaissant pas l'appareil ou ce mode d'emploi. Tout appareil est dangereux s'il est manipulé par un utilisateur inexpérimenté.

- d) Maintenez l'appareil en bon état de marche.
- e) Gardez l'appareil hors de portée des enfants.
- f) La réparation et l'entretien des appareils doivent être effectués par un personnel qualifié, n'utilisant que des pièces de rechange d'origine. Cela garantira la sécurité d'utilisation.
- g) Pour assurer l'intégrité opérationnelle de l'appareil, ne retirez pas les protections installées en usine ni ne desserrez les vis.
- h) Il est interdit de faire glisser, de déplacer ou de faire tourner l'appareil en fonctionnement.
- i) Nettoyez régulièrement l'appareil afin d'éviter une accumulation permanente de saletés.
- j) Cet appareil n'est pas un jouet. Le nettoyage et l'entretien ne doivent pas être effectués par des enfants sans la surveillance d'un adulte.
- k) Ne pas mettre en marche une machine vide.
- l) Il est interdit d'intervenir sur la structure de l'appareil afin de la modifier ou modifier les caractéristiques de l'appareil.
- m) Gardez les appareils éloignés des sources de chaleur.
- n) Faites attention à la vapeur qui pourrait vous brûler lorsque vous ouvrez le couvercle de l'appareil.
- o) Ne touchez pas l'appareil avec vos mains pendant son utilisation (sauf pour le panneau de commande).
- p) En cas de défaillance ou de mauvais fonctionnement de l'appareil, éteignez-le et ne tentez pas de le manipuler.
- q) Ne pas placer les réservoirs sur des plaques de gaz ou des cuisinières à induction et les utiliser comme des casseroles.



ATTENTION! Bien que l'appareil ait été conçu pour fonctionner en sécurité et muni de protections adéquates et d'éléments supplémentaires protégeant l'utilisateur, il existe toujours un petit risque d'accident ou de blessure lors de la manipulation de l'appareil. Soyez donc prudent et raisonnable lors de son utilisation.

3. RÈGLES D'UTILISATION

L'appareil permet de chauffer et de maintenir la température du chocolat.

L'utilisateur est responsable de tout dommage résultant de toute utilisation contraire à la destination de l'appareil.



ATTENTION! Le plan de ce produit se trouve à la dernière page du manuel d'utilisation, p. 30-31.

3.1. PRÉPARATION AU FONCTIONNEMENT

EMPLACEMENT DE L'APPAREIL

La température ambiante ne doit pas être supérieure à 40°C et le taux d'humidité relative ne doit pas dépasser 85 %. Placez l'appareil de manière à assurer une bonne circulation d'air. Respectez une distance minimale de 10 cm de chaque paroi de l'appareil. Gardez l'appareil à l'écart de toute surface chaude. Utilisez toujours l'appareil sur une surface plane, stable, propre, ignifuge et sèche et gardez toujours l'appareil hors de portée des enfants et des personnes aux capacités mentales, sensorielles ou intellectuelles réduites. Placez l'appareil de manière à ce que la prise de courant soit accessible à tout moment. Assurez-vous que l'alimentation électrique de l'appareil correspond aux informations indiquées sur la plaque signalétique !

Lavez le réservoir avant la première utilisation.

3.2. UTILISATION DU DISPOSITIF

1. Installez le câble d'alimentation : insérez la fiche à 3 broches dans la prise du boîtier de l'appareil.
 2. Remplissez d'eau le compartiment avec l'élément chauffant. Le niveau d'eau doit dépasser l'élément chauffant.
 3. Placez le réservoir à l'intérieur de l'appareil.
 4. Déposez le chocolat dans le réservoir.
 5. Couvrez avec un couvercle.
 6. Branchez la fiche d'alimentation à la prise de courant.
 7. Mettez l'appareil en marche à l'aide du bouton ON/OFF.
 8. Réglez la température souhaitée à l'aide des boutons (flèches) du thermostat.
- ATTENTION !** Le témoin lumineux s'allume pendant le chauffage. Son extinction signifie que le contenu du réservoir a atteint la température souhaitée. Si son contenu a refroidi et que la température a baissé, l'appareil recommence à chauffer jusqu'à ce que la température souhaitée soit atteinte et le témoin s'allume.
- Les appareils sont équipés de deux vannes : la vanne supérieure sert à évacuer la vapeur et la vanne inférieure à évacuer l'eau de l'appareil.

- j) Ne nettoyez pas l'appareil avec des substances acides, des produits médicaux, des diluants, du carburant, de l'huile ou d'autres produits chimiques, car cela pourrait endommager l'appareil.
- k) Après avoir terminé son utilisation, laissez l'appareil refroidir complètement, retirez le réservoir et lavez-le soigneusement.

3.2.1. PANNEAU DE CONTRÔLE DE LA TEMPÉRATURE

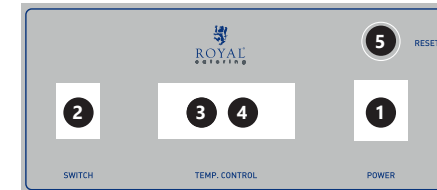

1. prise du cordon d'alimentation
2. bouton marche/arrêt
3. affichage de la température
4. boutons régulant la température
5. „RESET” – interrompt le fonctionnement de l'appareil

3.3. NETTOYAGE ET ENTRETIEN

- a) Retirez la fiche avant chaque nettoyage ou lorsque l'appareil n'est pas utilisé.
- b) Pour nettoyer la surface, n'utilisez que des produits libres de substances caustiques.
- c) Seuls les produits de nettoyage doux conçus pour le nettoyage des surfaces en contact avec les aliments peuvent être utilisés pour nettoyer l'appareil. Après chaque nettoyage, séchez tous les composants avant de réutiliser l'appareil.
- d) Conservez l'appareil dans un endroit sec et frais, à l'abri de l'humidité et des rayons directs du soleil.
- f) Il est interdit de tremper l'appareil avec un jet d'eau ou de l'immerger dans l'eau.
- g) Effectuez des inspections régulières de l'appareil pour vous assurer qu'il est en bon état de fonctionnement et qu'aucun dommage n'est survenu.
- h) Nettoyez avec un chiffon doux et humide.
- i) N'utilisez pas d'objets tranchants et/ou métalliques (par exemple, une brosse métallique ou une spatule en métal) pour le nettoyage car ils risquent d'endommager la surface du matériau dont l'appareil est fabriqué.

DATI TECNICI

Descrizione del parametro	Valore del parametro			
Nome del prodotto	SCALDA CIOCCOLATO			
Modello	RC_ CMM_01	RC_ CMM_02	RC_ CMM_03	RC_ CMM_04
Tensione di alimentazione [V~]/ Frequenza [Hz]	230/50			
Potenza nominale [W]	1500			
Grado di protezione	I		-	
Dimensioni [Larghezza x Profondità x Altezza; mm]	362x486 x175	360x666 x175	362x486 x175	360x666 x175
Peso [kg]	8	10,2	7,8	10
Temperatura di esercizio [°C]	3-100			
Capacità [l]	3,7		1,6	







1. DESCRIZIONE GENERALE

Le istruzioni servono come supporto nell'utilizzo sicuro ed efficace. Il prodotto è progettato e realizzato secondo precise indicazioni tecniche con l'utilizzo di tecnologie e componenti più innovativi ed elevati standard di qualità.

PRIMA DI INIZIARE AD UTILIZZARE IL PRODOTTO, LEGGERE ATTENTAMENTE E COMPRENDERE LE PRESENTI ISTRUZIONI.

Per assicurare il funzionamento duraturo ed efficace dell'apparecchio, occorre utilizzarlo in modo corretto e conservarlo conformemente alle indicazioni comprese nelle presenti istruzioni. I dati tecnici e le caratteristiche incluse nelle presenti istruzioni d'utilizzo sono aggiornate. Il produttore si riserva il diritto di apportare modifiche relative all'aumento della qualità.

SPIEGAZIONE DEI SIMBOLI

	Prima dell'utilizzo, leggere attentamente le istruzioni.
	Prodotto soggetto al riciclaggio.
	ATTENZIONE! o AVVERTENZA! o RICORDATI! che descrive una determinata situazione (segnale di avvertimento generale).
	Indossare i guanti di protezione.
	ATTENZIONE! Tensione elettrica pericolosa!
	ATTENZIONE! La superficie bollente può causare ustioni!
	Da utilizzare esclusivamente all'interno dei locali.

 **IMPORTANTE!** Le illustrazioni incluse nelle istruzioni d'utilizzo sono a carattere illustrativo e in alcuni dettagli possono differenziarsi dall'aspetto reale del prodotto.

Il manuale originale è stato scritto in tedesco. Le versioni in altre lingue sono traduzioni dalla lingua tedesca.

2. SICUREZZA NELL'IMPIEGO

 **ATTENZIONE!** Leggere tutti gli avvertimenti relativi alla sicurezza e tutte le istruzioni. L'inosservanza delle avvertenze e delle istruzioni può provocare scosse elettriche, incendio e/o causare gravi danni corporei o morte.

La parola "apparecchio" o "prodotto" utilizzata nelle avvertenze e nella descrizione delle istruzioni, si riferisce allo SCALDA CIOCCOLATO.

2.1. SICUREZZA ELETTRICA

a) La spina dell'apparecchio deve essere compatibile con la presa. Non modificare in alcun modo la spina. Le spine originali e le prese compatibili, ridurranno il rischio di scosse elettriche.

b) Evitare di toccare gli elementi collegati a massa, quali tubi, radiatori, cucine e frigoriferi. C'è un rischio maggiore di scosse elettriche se il corpo è collegato a massa e viene a contatto con l'apparecchio esposto all'azione diretta della pioggia, con la superficie bagnata e che lavora in un ambiente umido. L'ingresso di acqua nell'apparecchio aumenta il rischio di danneggiamenti e scosse elettriche.

c) Non toccare l'apparecchio con le mani bagnate o umide.

d) Non utilizzare il cavo in modo improprio. Non utilizzarlo mai per trasportare l'apparecchio o per rimuovere la spina dalla presa. Tenere il cavo lontano da fonti di calore, olio, bordi taglienti o parti mobili. I cavi danneggiati o intrecciati aumentano il rischio di scosse elettriche.

e) Se è inevitabile utilizzare l'apparecchio in un ambiente umido, è necessario utilizzare l'interruttore differenziale (RCD). L'utilizzo di un RCD riduce il rischio di scosse elettriche.

f) È vietato utilizzare l'apparecchio se il cavo di alimentazione è danneggiato o mostra segni visibili di usura. Un cavo di alimentazione danneggiato deve essere sostituito da un elettricista qualificato o dall'assistenza tecnica del produttore.

g) Per evitare le scosse elettriche, non immergere il cavo, la spina né l'apparecchio stesso in acqua o altri liquidi. È vietato utilizzare l'apparecchio su superfici bagnate.

h) ATTENZIONE - PERICOLO DI MORTE! Durante la pulizia o l'utilizzo dell'apparecchio, non immergerlo mai in acqua o altri liquidi.

2.2. SICUREZZA NEL LUOGO DI LAVORO

a) Tenere il luogo di lavoro ordinato e pulito e assicurare la giusta illuminazione. Il disordine o una cattiva illuminazione possono essere causa di incidenti. Occorre prevedere gli eventi, badare a quello che si fa e usare il buon senso durante l'utilizzo dell'apparecchio.

b) In caso di dubbi relativi al corretto funzionamento dell'apparecchio, occorre contattare l'assistenza tecnica del produttore.

c) Le riparazioni devono essere eseguite solo dall'assistenza del produttore. È vietato eseguire le riparazioni in modo autonomo!

d) In caso di accensione di fuoco o incendio, per estinguere l'apparecchio sotto tensione, occorre utilizzare estintori a polvere o ad anidride carbonica (CO₂).

e) Controllare regolarmente lo stato degli adesivi con le informazioni relative alla sicurezza. Se gli adesivi sono illeggibili, occorre sostituirli.

f) Conservare le istruzioni per il loro successivo utilizzo. Se l'apparecchio dovesse essere dato ad estranei, occorre fornirgli anche le istruzioni d'uso.

g) Gli elementi dell'imballaggio e i piccoli elementi di montaggio devono essere tenuti fuori dalla portata dei bambini.

h) Tenere l'apparecchio fuori dalla portata dei bambini e degli animali.

i) Durante l'utilizzo di questo apparecchio con altri dispositivi, occorre rispettare anche le istruzioni d'uso degli altri dispositivi.

2.3. SICUREZZA PERSONALE

a) È vietato utilizzare l'apparecchio quando si è stanchi, malati, sotto l'effetto di alcool, droga o medicinali che riducono in modo significativo le capacità relative alla gestione dell'apparecchio.

b) L'apparecchio non è destinato all'utilizzo da parte di persone (bambini compresi) con funzioni psichiche, sensoriali e mentali ridotte o prive di un'adeguata esperienza e/o conoscenza, a meno che non siano supervisionate da una persona responsabile della loro sicurezza o che abbiano ricevuto istruzioni su come usare l'apparecchio.

c) L'apparecchio deve essere utilizzato da persone fisicamente idonee, capaci di utilizzarlo e che sono state adeguatamente istruite, che conoscono le istruzioni e che sono state formate in materia di sicurezza ed igiene sul luogo di lavoro.

d) Occorre essere attenti, usare il buon senso durante l'utilizzo dell'apparecchio. Un attimo di distrazione durante il lavoro, può essere causa di serie lesioni corporee.

e) L'apparecchio non è un giocattolo. I bambini devono essere sorvegliati affinché non giochino con l'apparecchio.

f) Non mettere le mani né oggetti all'interno dell'apparecchio in funzione!

2.4. UTILIZZO SICURO DELL'APPARECCHIO

a) Non utilizzare l'apparecchio se l'interruttore ON/OFF non funziona correttamente (non si accende e non si spegne). Gli apparecchi che non possono essere controllati con l'interruttore sono pericolosi, non devono essere utilizzati e devono essere riparati.

b) Prima di iniziare la regolazione, la pulizia e la manutenzione dell'apparecchio, occorre scolgarlo dall'alimentazione. Questa misura preventiva riduce il rischio di accensione accidentale.

c) Conservare gli apparecchi inattivi fuori dalla portata dei bambini e delle persone che non conoscono l'apparecchio o queste istruzioni d'uso. Gli apparecchi sono pericolosi se utilizzati da persone senza esperienza.

d) Mantenere l'apparecchio in buono stato tecnico.

e) Tenere l'apparecchio fuori dalla portata dei bambini. La riparazione e la manutenzione degli apparecchi devono essere eseguite da persone qualificate utilizzando solo pezzi di ricambio originali. Ciò garantirà un utilizzo sicuro.

g) Per garantire l'integrità operativa progettata dell'apparecchio, non rimuovere le protezioni o le viti montate in fabbrica.

h) È vietato spostare, cambiare la posizione e girare l'apparecchio mentre è in funzione.

i) Pulire regolarmente l'apparecchio per prevenire l'accumulo permanente di impurità.

j) L'apparecchio non è un giocattolo. La pulizia e la manutenzione non devono essere eseguite da bambini senza la supervisione di un adulto.

k) È vietato attivare l'apparecchio vuoto.

l) È vietato apportare modifiche alla struttura dell'apparecchio per modificarne i parametri o la costruzione.

m) Tenere l'apparecchio lontano da fonti di fuoco e calore.

n) Fare attenzione a non scottarsi con il vapore durante l'apertura del coperchio dell'apparecchio.

o) Non toccare l'apparecchio con le mani (eccetto il pannello di controllo) durante l'utilizzo.

p) In caso di difetto o malfunzionamento dell'apparecchio, spegnerlo e non manometterlo.

q) Non posizionare i recipienti sui piani di cottura a gas o ad induzione e non utilizzarli come pentole.



ATTENZIONE! Nonostante l'apparecchio sia stato progettato per essere sicuro, disponga di adeguati dispositivi di protezione e nonostante l'utilizzo di ulteriori elementi di sicurezza per l'utente, esiste ancora un piccolo rischio di incidenti o lesioni durante l'utilizzo dell'apparecchio. Si raccomanda di essere cauti e usare il buon senso durante il suo utilizzo.

3. REGOLE D'UTILIZZO

L'apparecchio serve a riscaldare e mantenere la temperatura del cioccolato.

L'utente è responsabile per eventuali danni derivanti da un uso improprio.



ATTENZIONE: L'esplosione di questo prodotto si trova nell'ultima pagina del manuale d'uso, p. 30-31.

3.1. PREPARAZIONE ALL'UTILIZZO

POSIZIONAMENTO DELL'APPARECCHIO

La temperatura ambiente non deve superare i 40°C e l'umidità relativa non deve superare l'85%. Posizionare l'apparecchio in modo da garantire una buona circolazione dell'aria. Mantenere una distanza minima di 10 cm da ciascuna parte dell'apparecchio. Tenere l'apparecchio lontano da superfici calde. L'apparecchio deve essere sempre utilizzato su una superficie piana, stabile, pulita, ignifuga ed asciutta e fuori dalla portata dei bambini e delle persone con funzioni psichiche, sensoriali e mentali ridotte. L'apparecchio deve essere posizionato in modo tale che la spina di rete sia sempre raggiungibile. Ricordarsi che l'alimentazione dell'apparecchio deve corrispondere ai dati riportati sulla targhetta identificativa! Prima del primo utilizzo, lavare il recipiente.

3.2. UTILIZZO DELL'APPARECCHIO

1. Collegare il cavo di alimentazione - inserire il terminale a 3 Pin nella presa presente sulla struttura dell'apparecchio.
2. Versare l'acqua nel vano con l'elemento riscaldante. Il livello dell'acqua deve coprire l'elemento riscaldante.
3. Inserire il recipiente all'interno dell'apparecchio.
4. Mettere il cioccolato nel recipiente.
5. Chiudere con il coperchio.
6. Collegare la spina alla presa di corrente.
7. Accendere l'apparecchio con il tasto ON/OFF.
8. Impostare la temperatura con i tasti (le frecce) sul termostato.

ATTENZIONE! Durante il riscaldamento, la spia è accesa. Quando si spegne, indica che il contenuto del recipiente ha raggiunto la temperatura desiderata. Se il contenuto del recipiente si raffredda, l'apparecchio inizierà nuovamente a riscaldarlo fino a raggiungere la temperatura impostata e si riaccenderà la spia. L'apparecchio è dotato di due valvole: la valvola superiore serve a scaricare il vapore e quella inferiore a togliere l'acqua dall'apparecchio.

3.2.1. PANNELLO DI CONTROLLO DELLA TEMPERATURA

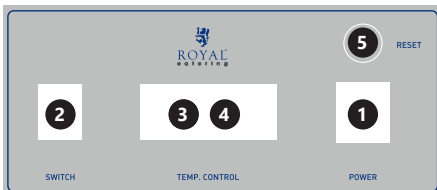

1. presa del cavo di alimentazione
2. Interruttore di accensione/spengimento
3. display della temperatura
4. pulsanti per la regolazione della temperatura
5. „RESET” - interrompe del funzionamento del dispositivo

3.3. PULIZIA E MANUTENZIONE

- a) Prima di ogni pulizia e anche quando l'apparecchio non viene utilizzato, staccare la spina di alimentazione.
- b) Per pulire la superficie utilizzare solo agenti senza sostanze corrosive.
- c) Per pulire l'apparecchio, possono essere utilizzati solo detersivi delicati adatti alla pulizia delle superfici che vengono a contatto con gli alimenti.
- d) Dopo ogni pulizia, asciugare accuratamente tutti gli elementi prima di riutilizzare l'apparecchio.
- e) Conservare l'apparecchio in luogo asciutto e fresco, protetto dall'umidità e dall'azione diretta dei raggi solari.
- f) È vietato spruzzare l'apparecchio con un getto d'acqua o immergere l'apparecchio in acqua.
- g) È necessario eseguire revisioni regolari dell'apparecchio per quanto riguarda l'efficienza tecnica ed eventuali danneggiamenti.
- h) Per pulire, utilizzare un panno morbido e umido.
- i) Per pulire, non utilizzare oggetti appuntiti e/o metallici (ad esempio spazzole metalliche o spatole metalliche), in quanto possono danneggiare la superficie del materiale con cui è realizzato l'apparecchio.

- j) Non pulire l'apparecchio con sostanze acide, agenti ad uso medico, diluenti, carburante, oli o altre sostanze chimiche per evitare di danneggiare l'apparecchio.
- k) Al termine dell'utilizzo dell'apparecchio, attendere che si raffreddi completamente, rimuovere il recipiente e lavarlo accuratamente.

DATOS TÉCNICOS

Descripción del parámetro	Valor del parámetro			
Nombre del producto	CALENTADOR DE CHOCOLATE			
Modelo	RC_ CMM_01	RC_ CMM_02	RC_ CMM_03	RC_ CMM_04
Tensión de alimentación [V~] / Frecuencia [Hz]	230/50			
Potencia nominal [W]	1500			
Grado de protección	I		-	
Dimensiones [Anchura x Profundidad x Altura; mm]	362x486 x175	360x666 x175	362x486 x175	360x666 x175
Peso [kg]	8	10,2	7,8	10
Rango de temperatura de trabajo [°C]	3-100			
Capacidad [L]	3,7		1,6	

1. DESCRIPCIÓN GENERAL

Este manual ha sido elaborado para favorecer un empleo seguro y fiable. El producto ha sido estrictamente diseñado y fabricado conforme a las especificaciones técnicas y para ello se han utilizado las últimas tecnologías y componentes, manteniendo los más altos estándares de calidad.

ANTES DE LA PUESTA EN FUNCIONAMIENTO, LEA LAS INSTRUCCIONES MINUCIOSAMENTE Y ASEGÚRESE DE COMPRENDERLAS.

Para garantizar un funcionamiento duradero y fiable del aparato, el manejo y mantenimiento deben llevarse a cabo de acuerdo con las instrucciones de este manual. Los datos técnicos y las especificaciones de este manual están actualizados. El fabricante se reserva el derecho de realizar modificaciones para mejorar la calidad.

EXPLICACIÓN DE LOS SÍMBOLOS

	Lea el manual de uso antes de utilizar el producto.
	Producto apto para el reciclaje.
	¡ATENCIÓN! o ¡ADVERTENCIA! o ¡RECUERDE! con una descripción de la situación en cuestión (señal de advertencia general).
	Usar guantes de protección.
	¡ATENCIÓN! ¡Riesgo de choque eléctrico!
	¡ATENCIÓN! ¡La superficie caliente puede provocar quemaduras!
	Solo para el uso en interiores.

⚠ ¡ADVERTENCIA! En este manual se incluyen fotos ilustrativas, que podrían no coincidir exactamente con la apariencia real del dispositivo.

El texto en alemán corresponde a la versión original. Los textos en otras lenguas son traducciones del original en alemán.

2. SEGURIDAD

⚠ ¡ATENCIÓN! Lea todas las advertencias relativas a la seguridad y todas las instrucciones pertinentes. La inobservancia de las advertencias y las instrucciones puede resultar en un choque eléctrico, lesiones corporales graves o la muerte.

El término „equipo” o „producto” utilizado en las advertencias y la descripción del manual hace referencia al CALENTADOR.

2.1. SEGURIDAD ELÉCTRICA

- a) El enchufe del equipo tiene que corresponderse con la toma eléctrica disponible. No modificar el enchufe de ninguna manera. Los enchufes originales y las tomas eléctricas correspondientes reducen el riesgo de choque eléctrico.
- b) Evitar el contacto con los elementos conectados a tierra, como tuberías, radiadores, hornos y frigoríficos. Existe un mayor riesgo de choque eléctrico, si el cuerpo está conectado a tierra y toca un equipo expuesto al contacto directo con la lluvia o la humedad, o el usuario opera el equipo en un entorno húmedo. La penetración del agua en el interior del equipo incrementa el riesgo de su deterioro y el choque eléctrico.
- c) No tocar el equipo con las manos mojadas.
- d) No utilizar el cable de una manera distinta del uso previsto. Nunca se debe utilizar para transportar el equipo o retirar el enchufe de la toma eléctrica. Mantener el cable lejos de las fuentes de calor, aceites, superficies puntiagudas o piezas móviles. Los cables dañados o enredados incrementan el riesgo de choque eléctrico.
- e) Si no se puede evitar el uso del equipo en un entorno húmedo, se debe emplear un interruptor diferencial (RCD). El uso del RCD reducirá el riesgo de choque eléctrico.
- f) Está prohibido utilizar el equipo si el cable de alimentación presenta daños o indicios de desgaste. Un cable de alimentación dañado se debe entregar a un electricista cualificado o el servicio técnico del fabricante para su sustitución.
- g) Para evitar el choque eléctrico, el cable, el enchufe y el propio equipo no se deben sumergir en el agua ni en otros líquidos. No utilizar el equipo sobre superficies mojadas.
- h) ¡ATENCIÓN: PELIGRO PARA LA VIDA! Nunca sumergir el equipo en el agua ni otros líquidos durante su limpieza o utilización.

2.2. SEGURIDAD EN EL TRABAJO

- a) Mantener el lugar de trabajo ordenado y bien iluminado. El desorden o la iluminación inadecuada pueden dar lugar a accidentes. Se tiene que ser previsor, prestar atención a las actividades en curso y guiarse por el sentido común a la hora de operar el equipo.

- b) En caso de dudas acerca del funcionamiento correcto del equipo, contactar con el servicio técnico del fabricante.
- c) Solo el servicio técnico del fabricante se puede encargar de la reparación del equipo. ¡No reparar el equipo por cuenta propia!
- d) En caso de aparición de chispas o fuego, utilizar solamente extintores de polvo químico y CO₂.
- e) Comprobar periódicamente el estado de las pegatinas con información de seguridad. Si las pegatinas quedan ilegibles, sustituir las por pegatinas nuevas.
- f) Guardar el manual de uso para futuras consultas. Si el equipo se va a entregar a terceros, adjuntar el manual de uso.
- g) Los elementos del embalaje y pequeños elementos de montaje se deben guardar fuera del alcance de los niños.
- h) Mantener el equipo fuera del alcance de los niños y animales.
- i) Si el equipo se utiliza conjuntamente con otros equipos, se deben observar también las indicaciones de los demás manuales de uso pertinentes.

2.3. SEGURIDAD PERSONAL

- a) Está prohibido manejar el equipo cansado, enfermo, bajo los efectos del alcohol, estupefacientes o medicamentos que reduzcan sustancialmente la capacidad de manejo del equipo.
- b) No pueden operar el equipo las personas (incluidos los niños) con funciones psicológicas, sensoriales y mentales deficientes, o que no tengan la experiencia o los conocimientos necesarios, a no ser que estén supervisadas por una persona responsable de su seguridad o hayan sido instruidas por la misma acerca del uso correcto del equipo.
- c) Pueden operar el equipo las personas en buena forma física, capaces de manejar el equipo y que han recibido la formación necesaria, han leído el presente manual y han recibido las instrucciones pertinentes en materia de seguridad e higiene en el trabajo.
- d) Prestar atención y guiarse por el sentido común a la hora de operar el equipo. Un momento de distracción durante el trabajo puede resultar en lesiones corporales graves.
- e) El equipo no es un juguete. Los niños se deben vigilar para que no jueguen con el equipo.
- f) ¡No introducir las manos ni objetos en el equipo en marcha!

2.4. USO SEGURO DEL EQUIPO

- a) No utilizar el equipo si el interruptor de ENCENDIDO/APAGADO no funciona correctamente (no se enciende o apaga). Los equipos que no se pueden controlar con un interruptor son peligrosos, no pueden manejarse y necesitan reparación.
- b) Antes de realizar ajustes, trabajos de limpieza o mantenimiento, desconectar el equipo de la fuente de alimentación. Esta medida preventiva reducirá el riesgo de puesta en marcha involuntaria.
- c) En caso de no utilizar el equipo, guardarlo fuera del alcance de los niños y las personas que no conozcan el equipo y no hayan leído el presente manual. Los equipos son peligrosos en manos de usuarios sin experiencia.

- d) Mantener el equipo en buen estado técnico.
- e) Proteger el equipo de los niños.
- f) La reparación y el mantenimiento de los equipos se deben realizar por personas cualificadas y solo con el uso de piezas de recambio originales. Esto garantizará la seguridad de uso del equipo.
- g) Para proteger la integridad operativa según el diseño del equipo, no retirar los protectores preinstalados y no desenroscar los tornillos.
- h) Está prohibido arrastrar, desplazar ni girar el equipo en marcha.
- i) Limpiar periódicamente el equipo para no permitir la acumulación permanente de impurezas.
- j) El equipo no es un juguete. La limpieza y el mantenimiento del equipo no se pueden dejar en manos de niños sin supervisión de un adulto.
- k) No arrancar el equipo vacío.
- l) Está prohibido manipular la integridad estructural del equipo con el fin de modificar sus parámetros o construcción.
- m) Mantener el equipo lejos de las fuentes de fuego y calor.
- n) Extremar las precauciones para no quemarse con el vapor expulsado tras la apertura de la tapa del equipo. No tocar el equipo en marcha con las manos (en zonas distintas del panel de control).
- o) En caso de observar un fallo o un comportamiento inadecuado del equipo, apagarlo y abstenerse de manipular su estructura.
- q) Los depósitos no se pueden colocar sobre cocinas de gas ni placas de inducción para su uso como ollas.



¡ATENCIÓN! Aunque el equipo ha sido diseñado para garantizar su seguridad y proporcionar las medidas de seguridad adecuadas, y a pesar del empleo de elementos de protección adicional del usuario, siempre existe un pequeño riesgo de accidentes o lesiones durante el manejo del equipo. Se recomienda tener cuidado y guiarse por el sentido común a la hora de manejar el producto.

3. REGLAS DE USO

El equipo sirve para calentar sopa y mantener la temperatura de la misma dentro del recipiente.

La responsabilidad de todos los daños resultantes de un uso distinto al indicado recae sobre el usuario.



¡ATENCIÓN! La ilustración de este producto se encuentra en la última página de las instrucciones p. 30-31.

3.1. PREPARACIÓN PARA EL TRABAJO COLOCACIÓN DEL EQUIPO

La temperatura ambiente no debe exceder los 40°C y la humedad relativa debe ser inferior al 85%. El equipo se debe colocar de una manera que garantice una buena circulación del aire. Mantener una distancia mínima de 10 cm desde cada lateral del equipo. Mantener el equipo lejos de cualquier superficie caliente. El equipo siempre se debe utilizar sobre un soporte liso, estable, limpio, ignífugo y seco, fuera del alcance de los niños y las personas con funciones psicológicas, sensoriales y mentales deficientes. Colocar el equipo de una manera que siempre permita el acceso al enchufe eléctrico. ¡Tener presente que la tensión de alimentación debe corresponderse con los datos de la placa de características!
Lavar el depósito antes del primer uso.

3.2. MANEJO DEL EQUIPO

1. Instalar el cable de alimentación: introducir el extremo de 3 pines en la toma de la carcasa.
2. Rellenar el compartimento del elemento calefactor con agua. El nivel del agua debe quedar por encima del elemento calefactor.
3. Introducir el depósito en el equipo.
4. Introducir el chocolate dentro del depósito.
5. Cubrir el depósito con la tapa.
6. Conectar el enchufe de alimentación a una toma eléctrica.
7. Encender el equipo con el botón de ENCENDIDO/APAGADO.
8. Seleccionar la temperatura deseada con los botones (flechas) del termostato.
¡ATENCIÓN! Durante el proceso de calentamiento, se iluminará un diodo en el equipo. Si el diodo se apaga, el contenido del depósito ha alcanzado la temperatura deseada. Si el contenido se enfría y baja su temperatura, el equipo volverá a calentarse hasta conseguir la temperatura preseleccionada, en cuyo caso se encenderá el diodo.
Los equipos están provistos de dos válvulas: la válvula superior sirve para purgar el vapor, y la válvula inferior sirve para vaciar el agua del equipo.

- h) Utilizar un paño húmedo suave para la limpieza.
- i) No emplear objetos puntiagudos ni metálicos para la limpieza (cepillos de alambre, espátulas metálicas, etc.) debido al riesgo de deterioro del revestimiento del equipo.
- j) No limpiar el equipo con agentes ácidos, productos para fines médicos, diluyentes, combustible, aceites ni otras sustancias químicas debido al riesgo de deterioro del equipo.
- k) Después de terminar el trabajo con el equipo, esperar hasta que se enfríe por completo, luego retirar el depósito y limpiarlo bien.

3.2.1. PANEL DE AJUSTE DE TEMPERATURA

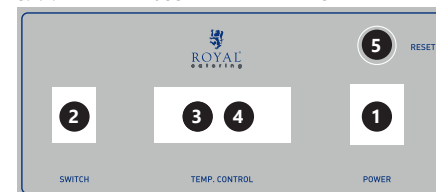

1. socket del cable de alimentación
2. interruptor de encendido/apagado
3. pantalla de temperatura
4. botones que regulan la temperatura
5. „RESET“ – interrumpe del funcionamiento

3.3. LIMPIEZA Y MANTENIMIENTO

- a) Antes de cada limpieza, así como si el equipo no se va a utilizar, desconectar el enchufe de la alimentación eléctrica.
- b) Realizar la limpieza utilizando solamente productos sin sustancias corrosivas.
- c) La limpieza solamente se puede efectuar con agentes de limpieza suaves, indicados para la limpieza de superficies en contacto con los alimentos.
- d) Después de cada limpieza, todos los elementos se deben secar bien hasta volver a utilizar el equipo.
- e) Almacenar el equipo en un lugar seco y fresco, protegido de la humedad y la exposición solar directa.
- f) Está prohibido limpiar el equipo con un chorro de agua o sumergirlo en el agua.
- g) Inspeccionar periódicamente el equipo para confirmar su aptitud técnica y comprobar la ausencia de daños.

MŰSZAKI ADATOK

Paraméter leírása	Paraméter értéke			
Termék megnevezése	CSOKOLÁDÉMELEGÍTŐ			
Típus	RC_ CMM_01	RC_ CMM_02	RC_ CMM_03	RC_ CMM_04
Hálózati feszültség [V~/]/ Frekvencia [Hz]	230/50			
Névleges teljesítmény [W]	1500			
Érintésvédelmi osztály	I		-	
Méreték [Szélesség x Mélység x Magasság; mm]	362x486 x175	360x666 x175	362x486 x175	360x666 x175
Tömeg [kg]	8	10,2	7,8	10
Termosztát szabályozási tartomány [°C]	3-100			
Úrtartalom [l]	3,7		1,6	

1. ÁLTALÁNOS LEÍRÁS

Az utasítás célja, hogy segítse a biztonságos és megbízható használatot. A termék tervezése és kivitelezése szigorúan a műszaki előírások szerint, a legmodernebb technológiák és komponensek használatával, a legmagasabb minőségi normák betartása mellett történt.

A MUNKA MEGKEZDÉSE ELŐTT GONDOSAN OLVASSA EL ÉS ÉRTELMEZZE A JELEN UTASÍTÁST!

A berendezés hosszú és megbízható működésének biztosítása céljából ügyelni kell annak megfelelő kezelésére és karbantartására, a jelen utasítás útmutatásainak megfelelően. A használati utasításban szereplő műszaki adatok és specifikációk naprakészek. A gyártó fenntartja magának a minőség javításával kapcsolatos változtatások jogát.

JELMAGYARÁZAT

	Használat előtt olvassa el a használati útmutatót!
	A termék újrahasznosítható.
	A FIGYELEM! a VIGYÁZAT! vagy a NE FELEDJE! az adott helyzetre figyelmeztet (általános figyelmeztető jel).
	Védőkesztyű használata kötelező.
	VIGYÁZAT! Áramütés veszélye!
	FIGYELEM! Forró tárgy vagy felület!
	Beltéri használatra.

FIGYELEM! A jelen utasítás illusztrációi szemléltető jellegűek, és esetenként eltérhetnek a termék tényleges kinézetétől.

Eredeti utasításnak a német változat tekintendő. A többi nyelvi változat a német eredeti fordítása.

2. BIZTONSÁGOS HASZNÁLAT

FIGYELEM! Olvasson el minden biztonsági figyelmeztetést és útmutatót! A figyelmeztetések és az útmutató előírásainak megszegése áramütést, tüzesetet és/vagy súlyos testi sérülést vagy halált okozhat.

A figyelmeztetésekből és az utasítás leírásában használt „eszköz” vagy „termék” kifejezés alatt CSOKOLÁDÉMELEGÍTŐ ÉRTENDŐ.

2.1. ELEKTROMOS BIZTONSÁG

- Az eszköz elektromos csatlakozójának illenie kell a hálózati dugaljba. A csatlakozón semmilyen módosítást nem szabad végrehajtani. Eredeti csatlakozó és megfelelő dugalj használatával csökken az áramütés veszélye.
- Kerülje az érintkezést földelt tárgyakkal, pl. csővel, fűtőtesttel, sütővel vagy hűtővel! Megnövekszik az áramütés veszélye, ha a test földelve van és olyan tárggyal érintkezik, amely eső, vizes felület vagy nedves környezet közvetlen hatásának van kitéve. Az eszközbe került víz növeli az eszköz rongálódásának és az áramütésnek a kockázatát.
- Az eszközt tilos vizes vagy nedves kézzel megérinteni.
- A vezeték tilos helytelenül használni. Sose használja az eszköz áthelyezéséhez vagy a csatlakozó hálózati dugaljából való kihúzásához! A vezeték tartsa távol hőforrástól, olajtól, éles peremtől és mozgó alkatrésztől! A sérült vagy összegabalyodott vezeték növeli az áramütés kockázatát.
- Ha nem kerülhető el az eszköz nedves környezetben történő használata, áramvédő kapcsolót (RCD) kell alkalmazni. Az áramvédő kapcsoló használata csökkenti az áramütés kockázatát.
- Tilos az eszköz használata, ha a tápvezeték sérült vagy elhasználódás nyilvánvaló jeleit mutatja. A sérült tápvezeteket szakképzett villanyszerelőnek vagy a gyártó szakszervizének kell kicserélnie.
- Áramütés elkerülése végett tilos a vezeték, a csatlakozót vagy magát az eszközt vízbe vagy más folyadékba meríteni. Tilos az eszközt nedves felületen használni.
- VIGYÁZAT – ÉLETVESZÉLY! Az eszközt tisztítás vagy használat közben sosem szabad vízbe vagy más folyadékba meríteni.

2.2. MUNKAHELYI BIZTONSÁG

- A munkavégzés helyén tartson rendet és biztosítson megfelelő világítást! A rendtelenség és a gyér világítás balesetveszélyhez vezethet. Az eszköz használata közben legyen előrelátó és körültekintő, és cselekedjen megfontoltan!
- Ha kétsége merül fel, hogy a berendezés megfelelően működik-e, lépjen kapcsolatba a gyártó szervizével! Az eszköz javítását kizárólag a gyártó szerveze végezheti. Tilos a javítást saját kezűleg elvégezni!
- Ha tűz vagy láng lépne fel, a feszültség alatti berendezés oltására kizárólag poroltót vagy szénsavhóval (CO₂) oltót használjon!

- Rendszeresen ellenőrizze a biztonsági tudnivalókat tartalmazó címkék állapotát! Ha a címke nem olvasható, újat kell felragasztani.
- A használati útmutatót őrizze meg, hogy később is segítségére legyen! Amennyiben az eszköz harmadik személynek kerül átadásra, az eszközzel együtt a használati útmutatót is oda kell adni.
- A csomagolás részei és az apró szerkezeti elemek gyermekek elől elzárva tartandók.
- Gyermekektől és állatoktól távol tartandó.
- Ha az eszközt más eszközzel egyidejűleg használja, a többi használati útmutatót is be kell tartania.

2.3. SZEMÉLYES BIZTONSÁG

- Önök tilos az eszközt használnia, ha fáradt, beteg, vagy alkohol, kábítószer, illetve olyan gyógyszer befolyása alatt áll, amely lényegesen korlátozza az ön képességeit az eszköz használatában.
- Az eszközt úgy tervezték, hogy azt nem használhatja korlátozott mentális, érzékszervi vagy szellemi képességű személy (ideértve a gyerekeket is), sem olyan, aki nem rendelkezik megfelelő tapasztalattal és/vagy ismerettel, kivéve, ha egy a biztonságáért felelős személy felügyelete alatt áll, vagy ha e felelős személytől útmutatást kapott az eszköz kezelésére vonatkozólag.
- Az eszközt csak fizikailag erre alkalmas, megfelelően képzett személyek használhatják, akik megismerkedtek e használati útmutatóval, és részesültek munkavédelmi képzésben.
- Az eszköz használata közben legyen körültekintő, és döntően józan megfontolások alapján! A munka közben megengedett pillanatnyi figyelmetlenség komoly testi sérülésekkel járhat.
- Az eszközt nem játékszer. Ügyeljen rá, hogy gyermekek ne játszanak az eszközzel!
- Ne nyúljon se kézzel, se tárggyal a működésben lévő eszközbe!

2.4. AZ ESZKÖZ BIZTONSÁGOS HASZNÁLATA

- Ne használja az eszközt, ha az ON/OFF kapcsoló hibásan működik (nem kapcsol be vagy ki)! Ha az eszköz a bekapcsolóval nem vezérelhető, akkor az eszköz veszélyes, nem használható munkára, hanem megjavítandó.
- Az eszközt beállítás, tisztítás vagy karbantartás előtt áramtalanítani kell. Ezzel az óvintézkedéssel csökkenthető a véletlen működtetés kockázata.
- Ha az eszköz használaton kívül van, tárolja gyermekek, képtelen vagy jelen használati útmutatót nem ismerő személyek elől elzárva helyen! Képtelenek kezében az eszköz veszélyt jelent.
- Tartsa az eszközt jó műszaki állapotban!
- Az eszközt óvja gyermekektől!
- Az eszköz karbantartását csak szakképzett személy végezheti, és kizárólag eredeti pótalkatrészek felhasználásával. Ez biztosítja a felhasználó biztonságát.
- Az eszköz rendeltetés szerinti helyes működésének megóvása érdekében nem szabad eltávolítani a gyárilag beépített védőlemezeket vagy csavarokat. Tilos az eszközt működés közben odébb tolni, áthelyezni vagy megfordítani.
- Az eszközt rendszeresen tisztítani kell a tartós lerakódások megelőzése érdekében.

- Az eszközt nem játékszer. Az eszköz tisztítását és karbantartását feltétlenül felügyelete nélkül nem végezhetik gyermekek.
- Az eszközt üresen tilos elindítani.
- Tilos az eszköz szerkezetébe bármit beépíteni az eszköz működési paramétereinek javítása érdekében. Az eszközt óvni kell tűz- és hőforrástól.
- Ügyeljen rá, hogy a berendezés fedelének kinyitásakor ne égessen meg a gőz!
- Használat során (a vezérlőpanel kivételével) tilos a berendezéshez kézzel hozzáérni.
- A berendezést meghibásodás vagy nem megfelelő működés esetén ki kell kapcsolni, és nem szabad mellette tevékenykedni.
- A tartályokat tilos gázfózlápra vagy indukciós tűzhelyre helyezni és edényként használni.



FIGYELEM! Bár az eszközt biztonságosra terveztek és ellátták megfelelő biztonsági felszereléssel, valamint a felhasználó biztonságát fokozó további tartozékokkal, az eszközzel végzett munka ennek ellenére sérülés vagy baleset alacsony szintű kockázatával jár. Használat közben fokozott óvatossággal és körültekintéssel kell eljárni.

3. A HASZNÁLAT SZABÁLYAI

A berendezés a tartályában található csokoládé melegítésére és meleg tartására szolgál.

A nem rendeltetészerű használatból eredő minden kárért a felhasználó viseli a felelősséget.



FIGYELEM: A termék ábrája az útmutató végén található ezen az oldalon: 30-31.

3.1. MUNKÁRA VALÓ ELŐKÉSZÍTÉS BEREZDÉS ELHELYEZÉSE

A környezeti hőmérséklet nem haladhatja meg a 40°C értéket, a relatív páratartalom pedig nem lehet 85%-nál magasabb. A berendezést úgy kell elhelyezni, hogy biztosítva legyen a jó légkeringetés. Minimum 10 cm távolságot kell tartani a berendezés összes falától. A berendezést mindenféle forró felülettől távol kell tartani. A berendezést mindig egyenes, stabil, tiszta, tűzálló és száraz felületen üzemeltesse, gyermekektől és korlátozott pszichikai, érzékelési és szellemi funkciókkal rendelkező személyektől távol! A berendezést úgy kell elhelyezni, hogy a hálózati csatlakozó bármikor hozzáférhető legyen. Ne feledje, hogy a berendezés energiaellátásának meg kell felelnie az adattáblán megadott értéknek! Első használat előtt mossa el a tartályt!

3.2. MUNKAÉRGÉZÉS A BEREZDÉSSEL

- Szerelje fel a tápkábel – helyezze a 3 pin végét a berendezés burkolatán lévő csatlakozóba!
- Töltse meg a fűtőelemet tartalmazó rekeszt vízzel! A víz szintjének a fűtőelemnél magasabbnak kell lennie.
- Tegybe a tartályt a készülék belsejébe!
- Tegybe csokoládét a tartályba!
- Tegybe rá a fedele!
- Csatlakoztassa a tápcsatlakozót az elektromos hálózat csatlakozójához!
- Kapcsolja be a készüléket az ON/OFF gombbal!

8. Adja meg a kívánt hőmérsékletet a termosztáton található gombok (nyílak) segítségével!
FIGYELEM! Melegítés közben jelzőfény világít. Ha elalszik, az azt jelenti, hogy a tartály tartalma elérte a kívánt hőmérsékletet. Ha a tartály tartalma kihűl, és csökken a hőmérséklete, akkor a készülék újból felmelegíti a kívánt hőmérsékletre, és a fény kialszik. A készülékeknek két szelepjük van: a felső a gőz leeresztésére szolgál, az alsó pedig a készülékből történő vízleeresztésre.

3.2.1. HŐMÉRSÉKLET-BEÁLLÍTÓ PANEL

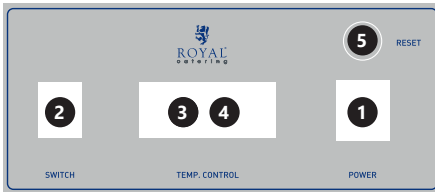

1. tápkábel aljzat
2. be-/kikapcsoló
3. hőmérséklet kijelző
4. gombok, amelyek szabályozzák a hőmérsékletet
5. „RESET” gomb – leállítja a készülék működését

3.3. TISZTÍTÁS ÉS KARBANTARTÁS

- a) Tisztítás előtt minden egyes alkalommal, továbbá akkor is, ha a készüléket nem használja, húzza ki a hálózati csatlakozót!
- b) A felületek tisztítására kizárólag maró anyagoktól mentes szereket használjon.
- c) A készülék tisztításához kizárólag kímélő, élelmiszerrel érintkező felületekre tervezett tisztítószer használható.
- d) Minden tisztítás után szárítson meg jól minden elemet, mielőtt újból használatba venné a berendezést!
- e) A készüléket száraz és hűvös, nedvességtől és közvetlen napsugárzástól védett helyen kell tárolni.
- f) Tilos a berendezést vízsugárral permetezni, vagy vízbe meríteni.
- g) A berendezést rendszeresen szemlézni kell műszaki állapot és sérülésmentesség szempontjából.
- h) Tisztításra puha, nedves törölrühát használjon!
- i) A tisztításhoz ne használjon éles és/vagy fém tárgyakat (pl. drótkéfé vagy fémlapátkát), mivel ezek megsérthetik a berendezés anyagának a felületét!
- j) Ne tisztítsa a berendezést savas kémhatású anyaggal, gyógyításra használt szerekekkel, higítókkal, üzemanyaggal, olajokkal vagy egyéb vegyi anyagokkal, ez a berendezés meghibásodásával járhat!
- k) A készülék működésének a befejezése után várja meg, amíg teljesen kihűl, vegye ki a tartályt, és alaposan mossa el!

TEKNIKISKE DATA

Parameter-beskrivelse	Parameter-værdi			
Produktnavn	CHOKOLADEVARMER			
Model	RC_CMM_01	RC_CMM_02	RC_CMM_03	RC_CMM_04
Forsynings-spænding [V~]/ Frekvens [Hz]	230/50			
Nominal effekt [W]	1500			
Beskyttelses-klasse	I			
Mål [Bredde x Dybde x Højde; mm]	362x486 x175	360x666 x175	362x486 x175	360x666 x175
Vægt [kg]	8	10,2	7,8	10
Termostats justeringsområde [°C]	3-100			
Kapacitet [l]	3,7		1,6	

1. GENEREL BESKRIVELSE

Denne vejledning har til formål at bidrage til sikker og pålidelig anvendelse af produktet. Produktet blev designet og udført i overensstemmelse med tekniske anvisninger, vha. nyeste teknologier og dele, og det overholder højeste kvalitetsstandarder.

FØR PÅBEGYNDELSE AF ARBEJDE SKAL DENNE VEJLEDNING LÆSES NØJE OG FORSTÅS.

For at garantere udstyrets lange og pålidelige drift skal man sørge for korrekt betjening og vedligeholdelse af udstyret i overensstemmelse med anvisninger indeholdt i denne vejledning. Tekniske data og specifikationer indeholdt i vejledningen er aktuelle. Producenten forbeholder sig ret til at indføre ændringer i forbindelse med forbedring af produktets kvalitet.

SYMBOLFORKLARING

	Læs vejledningen før brug.
	Genanvendeligt produkt.
	BEMÆRK! eller ADVARSEL! eller HUSK!, der beskriver en given situation (generelt advarselstegn).
	Brug beskyttelseshandsker.
	BEMÆRK! Advarsel mod elektrisk shock!
	BEMÆRK! Berøring af varme overflader kan medføre forbrændinger!
	Udelukkende til indendørs brug.

⚠ BEMÆRK! Illustrationer indeholdt i denne vejledning er af vejledende karakter og visse detaljer kan afvige fra det virkelige produktudseende.

Den tyske udgave af vejledningen er den originale vejledning. De øvrige sprogudgaver udgør oversættelser fra tysk.

2. BRUGSSIKKERHED

⚠ BEMÆRK! Læs enhver form for advarsler vedrørende sikkerhed og alle anvisninger. Manglende overholdelse af advarslerne og anvisningerne kan medføre elektrisk shock, brand og/eller alvorlige legemsskader eller død.

Begreber "udstyr" eller "produkt" brugt i advarsler og beskrivelser i vejledningen henviser til CHOKOLADEVARMER.

2.1. ELEKTRISK SIKKERHED

- a) Stikket på udstyret skal passe til kontakten. Enhver form for modifikationer af stikket er forbudt. De originale stik og egnede kontakter mindsker risikoen for elektrisk shock.
- b) Undgå berøring af jordede dele såsom rør, radiatorer, ovne og køleskabe. Der er en større risiko for elektrisk shock, hvis kroppen er jordet og rører ved udstyr, der er udsat for direkte påvirkning af regn, våd belægning og drift i fugtigt miljø. Indtrængning af vand i udstyret øger risikoen for beskadigelse heraf og elektrisk shock.
- c) Udstyret må ikke røres ved med våde eller fugtige hænder.
- d) Brug ikke ledningen på ukorrekt måde. Brug aldrig ledningen til at transportere udstyret eller til at tage stikket ud af kontakten. Hold ledningen væk fra varmekilder, olie, skarpe kanter og bevægelige dele. Defekte eller snoede ledninger øger risikoen for elektrisk shock.
- e) Kan brug af udstyret i fugtigt miljø ikke undgås skal der anvendes en fejlstrømsafbryder (RCD). Brug af en RCD mindsker risikoen for elektrisk shock.
- f) Det er forbudt at bruge udstyret, hvis forsyningsledningen er defekt eller viser tydelige tegn på slitage. Defekt forsyningsledning skal udskiftes af faglært elektriker eller producentens serviceafdeling.
- g) For at undgå elektrisk shock må man ikke dyppe ledningen, stikket og selve udstyret i vand eller andre væsker. Det er ikke tilladt at anvende udstyret på våde overflader.
- h) OBS – LIVSFARE! Under rengøring eller brug af udstyret må det under ingen omstændigheder dypes i vand eller andre væsker.

2.2. SIKKERHED PÅ ARBEJDSPLADSEN

- a) Hold arbejdspladsen ren og ryddelig og sørg for god belysning. Rod eller dårlig belysning kan føre til ulykker. Man skal være foregribende, opmærksom på det, man gør og vise omtanke og god dømmekraft under brug af udstyret.
- b) I tilfælde af tvivl i forhold til produktets korrekte drift skal der rettes henvendelse til producentens serviceafdeling.
- c) Produktet må udelukkende repareres af producentens serviceafdeling. Det er forbudt at reparere udstyret selv!

- d) Er der opstået ild eller brand må der udelukkende anvendes pulver- eller sneslukkere (CO₂) til brandslukning af udstyr under spænding.
- e) Tilstand af klistermærker med sikkerhedsoplysninger skal kontrolleres med jævne mellemrum. Er klistermærkerne ulæselige skal de udskiftes.
- f) Gem betjeningsvejledningen til fremtidig brug. Skal udstyret udleveres til tredje mand, skal betjeningsvejledningen medfølge.
- g) Dele af emballagen og små monteringsdele skal opbevares utilgængeligt for børn.
- h) Opbevar udstyret utilgængeligt for børn og dyr.
- i) Under brug af udstyret i kombination med andet udstyr skal anvisninger indeholdt i vejledninger for andet udstyr også overholdes.

2.3. PERSONLIG SIKKERHED

- a) Det er ikke tilladt at betjene udstyret, hvis man er træt, syg, under påvirkning af alkohol, narkotika eller lægemidler, der i en væsentlig grad begrænser evnen til at betjene udstyret.
- b) Udstyret er ikke beregnet til at blive brugt af personer (herunder børn) med nedsat psykisk, sensorisk og mental funktionsevne eller personer, der ikke har relevant erfaring og/eller viden, medmindre de er under tilsyn af en person, der er ansvarlig for deres sikkerhed eller de blev oplært af vedkommende indenfor sikkerhedsmæssigt forsvarlig betjening af udstyret.
- c) Udstyret må udelukkende betjenes af fysisk raske personer, der er i stand til at betjene det og har relevante kompetencer, har læst denne vejledning og har gennemgået oplæring indenfor arbejdsmiljø.
- d) Under brug af udstyret skal man være opmærksom og udvise sund fornuft. Et øjeblikvis uopmærksomhed under drift kan medføre alvorlige legemsskader.
- e) Udstyret er ikke et legetøj. Lad ikke børn lege med udstyret.
- f) Lad være med at stikke hænderne og genstande ind i udstyret, mens det er i drift!

2.4. SIKKERHEDSMÆSSIGT FORSVARLIG BRUG AF UDSTYRET

- a) Udstyret bør ikke anvendes, hvis ON/OFF afbryderen ikke fungerer optimalt (slås ikke til og fra). Udstyr, der ikke kan kontrolleres vha. afbryderen, er til fare for sikkerheden, må ikke køre og skal repareres.
- b) Før påbegyndelse af justering, rengøring og vedligeholdelse skal udstyret kobles fra strømmen. Derved mindskes risikoen for utilsigtet opstart.
- c) Er udstyret ikke i brug skal det opbevares utilgængeligt for børn og personer, der ikke er bekendt med udstyret eller ikke har læst denne vejledning. Anvendes udstyret af uerfarne brugere er det til fare for sikkerheden.
- d) Sørg for, at udstyret er i god teknisk stand.
- e) Opbevar udstyret utilgængeligt for børn.
- f) For at garantere brugssikkerhed må reparation og vedligeholdelse af udstyret udelukkende foretages af faglært personale, vha. originale reservedele.
- g) For at garantere udstyrets designede driftsintegritet må man ikke fjerne fabriksmonterede skærme eller løsne skruer.

- h) Det er forbudt at flytte eller dreje udstyret, mens det er i drift.
- i) Udstyret skal rengøres med jævne mellemrum for ikke at lade snavs sætte sig fast på udstyret.
- j) Udstyret er ikke et legetøj. Rengøring og vedligeholdelse må ikke foretages af børn uden opsyn af en voksen person.
- k) Det er ikke tilladt at starte udstyret, når det er tomt.
- l) Enhver form for indgreb i udstyrets konstruktion med henblik på at ændre udstyrets parametre eller opbygning er forbudt.
- m) Hold udstyret væk fra brandkilder og varme.
- n) Husk at udvise forsigtighed under åbning af låget for at undgå forbrænding med damp.
- o) Under brug af udstyret må det ikke røres ved med hænderne (undtagen styrepanelet).
- p) Er udstyret defekt eller fungerer det ikke optimalt skal det slukkes og det må ikke pilles ved.
- q) Beholdere må ikke lades stå på gasplader eller induktionskogeplader og bruges som gryder.



BEMÆRK! Selvom udstyret blev designet, så det er sikkerhedsmæssigt forsvarligt, er forsynet med passende beskyttelsesmidler og selvom der blev anvendt supplerende dele, der har til formål af beskytte brugeren, er der stadig en lille risiko for ulykke eller tilskadekomst under arbejde vha. udstyret. Det anbefales at udvise forsigtighed og sund fornuft under brug af udstyret.

3. PRINCIPPER FOR BRUG

Udstyret bruges til opvarmning af chokolade og opretholdelse af temperaturen.

Det er brugeren, der bærer ansvar for enhver form for skader opstået som følge af uhensigtsmæssig anvendelse af udstyret.



BEMÆRK: Tegning af produktet er angivet sidst i brugsanvisningen på side: 30-31.

3.1. KLARGØRING TIL DRIFT PLACERING AF UDSTYRET

Den omgivende temperatur må ikke overstige 40°C, og den relative fugtighed bør ikke overskride 85%. Udstyret opstilles på en måde, der garanterer god luftcirkulation. Husk at holde mindst 10 cm afstand fra alle udstyrets vægge. Hold udstyret væk fra enhver form for varme overflader. Udstyret skal altid anvendes på en jævn, stabil, ren, brandsikker og tør overflade, væk fra børn og personer med nedsat psykisk, sensorisk og mental funktionsevne. Udstyret opstilles et sted, hvor der altid er nem adgang til netstikket. Husk, at elforsyning til udstyret skal være i overensstemmelse med oplysninger anført på typeskiltet!
Vask beholderen før første brug.

3.2. ARBEJDE MED UDSTYRET

1. Saml forsyningsledningen – sæt 3 Pin stikket i udtaget på udstyrets hus.
2. Fyld kammeret med varmelegemet med vand. Vandet skal tildække varmelegemet.
3. Sæt beholderen ind i udstyret.
4. Kom chokolade i beholderen.
5. Læg låg på beholderen.
6. Sæt forsyningsstikket i kontakten.
7. Tænd for udstyret vha. ON/OFF knappen.

- 8. Indstil den ønskede temperatur vha. knapper (pile) på termostaten.
BEMÆRK! Under opvarmning vil signallampen lyse. Bliver den slukket vil det sige, at indholdet af beholderen har nået den ønskede temperatur. Køles indholdet ned igen og falder dets temperatur, går udstyret igen i gang med opvarmning til den ønskede temperatur er opnået, og lampen bliver igen tændt for.
Udstyret er forsynet med to ventiler: den øverste bruges til at fjerne damp, og den nederste til at fjerne vand fra udstyret.

3.2.1. TEMPERATURREGULERINGSPANEL

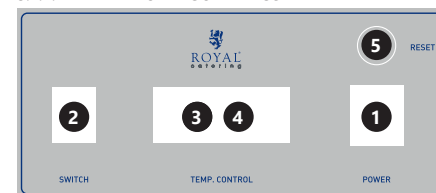

1. stikkontakt
2. tænd-/slukknop
3. temperaturvisning
4. knapper, der regulerer temperaturen
5. „RESET“ – afbryder driften

3.3. RENGØRING OG VEDLIGEHOLDELSE

- a) Før hver rengøring og hvis udstyret ikke er i brug skal netstikket udtages.
- b) Til rengøring af overflader må der udelukkende anvendes midler, der ikke indeholder ætsende stoffer.
- c) Til rengøring af udstyret må der udelukkende anvendes milde rengøringsmidler beregnet til overflader, der kommer i kontakt med fødevarer.
- d) Efter hver rengøring skal alle delene tørres grundigt inden udstyret tages i brug igen.
- e) Udstyret opbevares et tørt og køligt sted, hvor det er beskyttet mod fugt og direkte sol.
- f) Det er forbudt at sprøjte vand på udstyret eller dyppe udstyret i vand.
- g) Udstyret skal efterses regelmæssigt med henblik på at kontrollere dets tekniske funktionsdygtighed og konstatere evt. beskadigelser.
- h) Brug en blød, fugtig klud til rengøring.
- i) Til rengøring må der ikke anvendes skarpe genstande og/eller genstande af metal (f.eks. stålbørste eller metalblad), fordi de kan beskadige overflade af det materiale, som udstyret er udført af.
- j) Udstyret må ikke rengøres vha. stoffer med sur pH, medicinske midler, opløsningsmidler, benzin, olier eller andre kemiske stoffer, idet dette kan medføre beskadigelse af udstyret.
- k) Efter brug skal der ventes, til udstyret er kølet helt ned og beholderen skal udtages og vaskes grundigt.

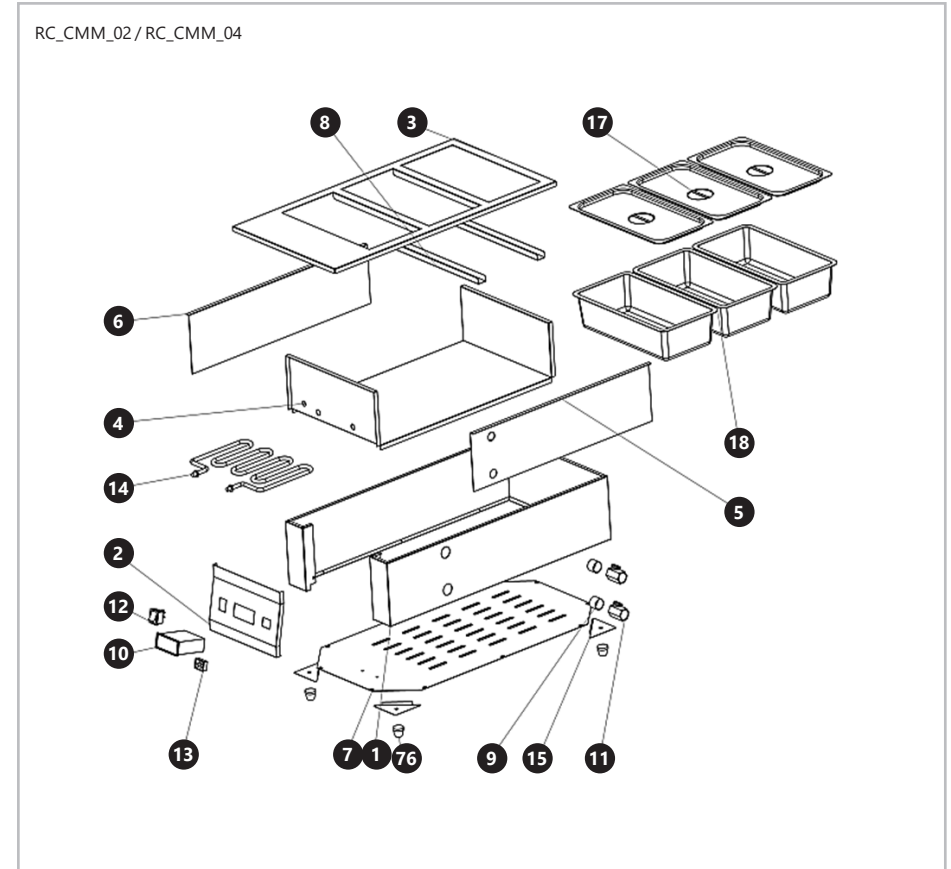
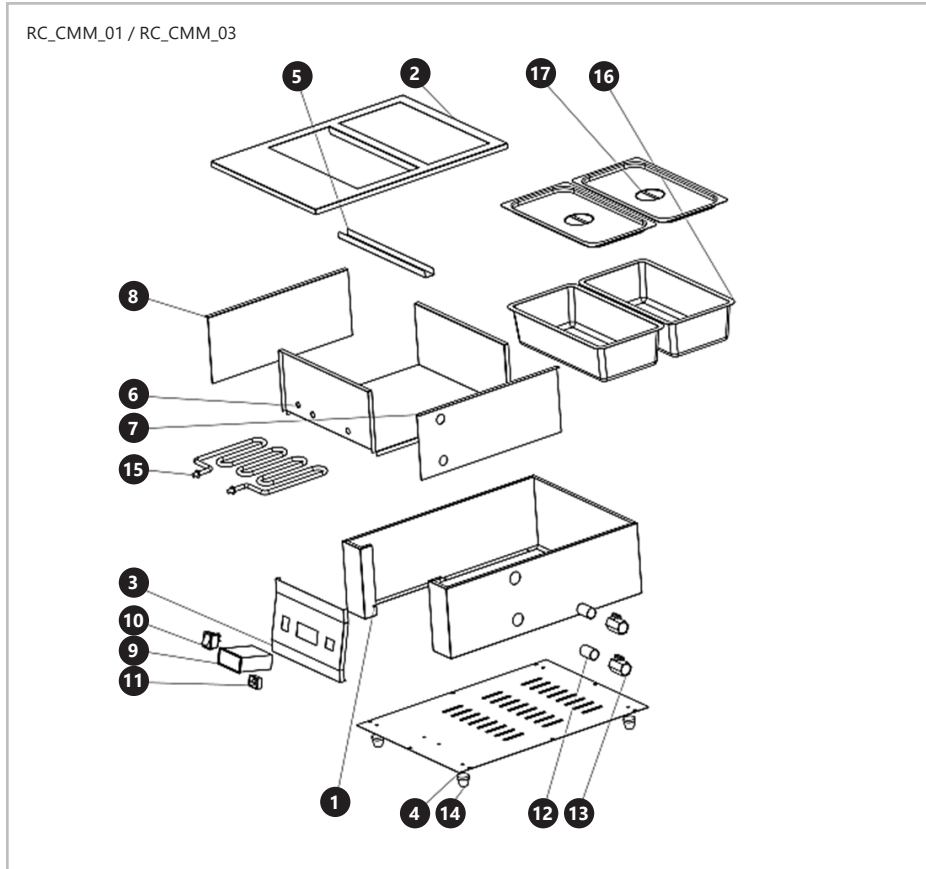



DE	EN	PL	CZ	FR	RC_CMM_01 RC_CMM_03	RC_CMM_02 RC_CMM_04
Gehäuse	Case/ housing	Obudowa/ korpus	Kryt/ korpus	Boîtier	1, 6, 7, 8	1, 4, 5, 6
Trägerplatte für den Behälter	Container support plate	Płyta podtrzymująca zbiornik	Nosná deska nádoby	Plaque de support du réservoir	2	3
Bedienpult	Control panel	Panel sterowania	Ovládací panel	Panneau de commande	3	2
Bodenplatte	Lower plate	Płyta dolna	Spodní deska	Plaque inférieure	4	7
Spannbalken	Fixing beam	Belka mocující	Nosná konzola	Traverse de fixation	5	8
Thermostat	Thermostat	Termostat	Termostat	Thermostat	9	10
EIN/AUS-Taste	ON/OFF button	Przycisk ON/ OFF	Tlačítko ON/OFF	Sélecteur ON/OFF	10	12
Steckdose für das Netzkabel	Supply cable socket	Gniazdo kabla zasilającego	Zásuvka napájecího kabelu	Prise pour câble d'ali- mentation	11	13
Abfluss von Wasser	Water drain	Odplyw wody	Výtok vody	Sortie d'eau	12	9
Ventil	Valve	Zawór	Ventil	Vanne	13	11
Fuß	Support leg	Nóżka	Nožička	Pied	14	16
Heizelement	Heater	Grzałka	Topné těleso	Élément chauffant	15	14
Behälter	Tank	Zbiornik	Nádoba	Réservoir	16	18
Behälterdeckel	Container cover	Pokrywka na zbiornik	Víko nádoby	Couvercle du réservoir	17	
Montageplatte für den Fuß	Support leg installation plate	Płytko montażowa nóżki	Montážní deska nožiček	Plaque de montage du pied	15	

IT	ES	HU	DA	RC_CMM_01 RC_CMM_03	RC_CMM_02 RC_CMM_04
Copertura	Carcasa/estructura	Burkolat/korpusz	Hus/hovedparti	1, 6, 7, 8	1, 4, 5, 6
Supporto recipiente	Placa de apoyo del depósito	Tartálytartó lap	Støtteplade f/ beholderen	2	3
Pannello di controllo	Panel de control	Vezérlőpanel	Styrepanel	3	2
Piastra inferiore	Placa inferior	Alsó lap	Bundplade	4	7
Barra di fissaggio	Barra de fijación	Rögzítődészka	Fastgørelsesbjælke	5	8
Termostato	Termostato	Termosztát	Termostat	9	10
Tasto ON/OFF	Botón de ENCENDIDO/ APAGADO	ON/OFF gomb	ON/OFF knap	10	12
Presa del cavo di alimentazione	Alojamiento del cable de alimentación	Tápkábel aljzata	Udtag f/ forsyningsledning	11	13
Scolo dell'acqua	Desagüe	Vízvezetés	Vandafløb	12	9
Valvola	Válvula	Szelep	Ventil	13	11
Piedino	Pata	Láb	Ben	14	16
Scaldatore	Elemento calefactor	Fűtőszál	Varmelegeme	15	14
Recipiente	Depósito	Tartály	Beholder	16	18
Coperchio del recipiente	Tapa del depósito	Tartályfedő	Låg f/ beholder	17	
Piastre di montaggio del piedino	Placas de montaje de la pata	Láb szerelőlapja	Monteringsplade f/ benet	15	



Umwelt – und Entsorgungshinweise

Hersteller an Verbraucher

Sehr geehrte Damen und Herren,

gebrauchte Elektro – und Elektronikgeräte dürfen gemäß europäischer Vorgaben **[1]** nicht zum unsortierten Siedlungsabfall gegeben werden, sondern müssen getrennt erfasst werden. Das Symbol der Abfalltonne auf Rädern weist auf die Notwendigkeit der getrennten Sammlung hin. Helfen auch Sie mit beim Umweltschutz. Sorgen Sie dafür, dieses Gerät, wenn Sie es nicht mehr weiter nutzen wollen, in die hierfür vorgesehenen Systeme der Getrenntsammlung zu geben.



In Deutschland sind Sie gesetzlich **[2]** verpflichtet, ein Altgerät einer vom unsortierten Siedlungsabfall getrennten Erfassung zuzuführen. Die öffentlich – rechtlichen Entsorgungsträger (Kommunen) haben hierzu Sammelstellen eingerichtet, an denen Altgeräte aus privaten Haushalten ihres Gebietes für Sie kostenfrei entgegengenommen werden. Möglicherweise holen die rechtlichen Entsorgungsträger die Altgeräte auch bei den privaten Haushalten ab.

Bitte informieren Sie sich über Ihren lokalen Abfallkalender oder bei Ihrer Stadt – oder Gemeindeverwaltung über die in Ihrem Gebiet zur Verfügung stehenden Möglichkeiten der Rückgabe oder Sammlung von Altgeräten.

[1] RICHTLINIE 2002/96/EG DES EUROPÄISCHEN PARLAMENTES UND DES RATES
ÜBER ELEKTRO – UND ELEKTRONIK – ALTGERÄTE

[2] Gesetz über das Inverkehrbringen, die Rücknahme und die umweltverträgliche Entsorgung
von Elektro – und Elektronikgeräten (Elektro – und Elektronikgerätegesetz – ElektroG).

Utylizacja produktu

Produkty elektryczne i elektroniczne po zakończeniu okresu eksploatacji wymagają segregacji i oddania ich do wyznaczonego punktu odbioru. Nie wolno wyrzucać produktów elektrycznych razem z odpadami gospodarstwa domowego. Zgodnie z dyrektywą WEEE 2012/19/UE obowiązującą w Unii Europejskiej, urządzenia elektryczne i elektroniczne wymagają segregacji i utylizacji w wyznaczonych miejscach. Dbając o prawidłową utylizację, przyczyniasz się do ochrony zasobów naturalnych i zmniejszasz negatywny wpływ oddziaływania na środowisko, człowieka i otoczenie. Zgodnie z krajowym prawodawstwem, nieprawidłowe usuwanie odpadów elektrycznych i elektronicznych może być karane!

For the disposal of the device please consider and act according to the national and local rules and regulations.

CONTACT

expondo Polska sp. z o.o. sp. k.

ul. Nowy Kisielin – Innowacyjna 7
66-002 Zielona Góra | Poland, EU

e-mail: info@expondo.com