



**ROYAL**  
c a t e r i n g

## **BEDIENUNGSANLEITUNG**

User manual | Manuel d'utilisation | Istruzioni per l'uso | Manual de instrucciones | Instrukcja | Návod k použití

# **BEVERAGE COOLER**





- **RC-BC001**
- **RC-BC002**
- **RC-BC003**
- **RC-BC004**
- **RC-BC005**
- **RC-BC006**
- **RC-BC007**
- **RC-BC008**
- **RC-BC009**



Deutsch	3
English	7
Polski	11
Italiano	15
Español	19
Français	23
Česky	27

PRODUKTNAME	GETRÄNKEKÜHLSCHRANK
PRODUCT NAME	BEVERAGE COOLER
NAZWA PRODUKTU	LODÓWKA NA NAPOJE
NÁZEV VÝROBKU	NÁPOJOVÁ LEDNICE
NOM DU PRODUIT	RÉFRIGÉRATEUR À BOISSON
NOME DEL PRODOTTO	FRIGORIFERO PER BIBITE
NOMBRE DEL PRODUCTO	FRIGORÍFICO PARA BEBIDAS
MODELL	RC-BC001
PRODUCT MODEL	RC-BC002
MODEL PRODUKTU	RC-BC003
MODEL VÝROBKU	RC-BC004
MODÈLE	RC-BC005
MODELLO	RC-BC006
MODELO	RC-BC007
MODELO	RC-BC008
MODELO	RC-BC009
IMPORTEUR	
IMPORTER	
IMPORTER	
DOVOZCE	EXPONDO POLSKA SP. Z O.O. SP. K.
IMPORTATEUR	
IMPORTATORE	
IMPORTADOR	
ADRESSE VON IMPORTEUR	
IMPORTER ADDRESS	
ADRES IMPORTERA	
ADRESA DOVOZCE	UL. NOWY KISIELIN-INNOWACYJNA 7, 66-002 ZIELONA GÓRA   POLAND, EU
ADRESSE DE L'IMPORTATEUR	
INDIRIZZO DELL'IMPORTATORE	
DIRECCIÓN DEL IMPORTADOR	

**SYMBOLE**

-  Lesen Sie die Bedienungsanleitung sorgfältig.
-  Elektrische Geräte dürfen nicht mit dem Hausmüll entsorgt werden.
-  Das Gerät entspricht der CE-Erklärung.
-  Achtung! Unfallgefahr.

**HINWEIS!** In der vorliegenden Anleitung sind Beispielbilder vorhanden, die von dem tatsächlichen Aussehen der Maschine abweichen können.

Die originale Anweisung ist die deutschsprachige Fassung. Sonstige Sprachfassungen sind Übersetzungen aus der deutschen Sprache.

**BEDIENUNGSANLEITUNG**

**SICHERHEITSHINWEISE**

Allgemeine Sicherheitshinweise bei der Benutzung von Elektrogeräten:

Um das Verletzungsrisiko durch Feuer oder Stromschlag gering zu halten, bitten wir Sie, einige grundlegende Sicherheitsanweisungen zu beachten, wenn Sie dieses Gerät verwenden. Bitte lesen Sie diese Bedienungsanleitung sorgfältig und vergewissern Sie sich, dass keine Fragen offen bleiben. Bewahren Sie diese Betriebsanleitung bitte sorgfältig in der Nähe des Produktes auf, um bei Fragen auch später noch einmal nachschlagen zu können. Verwenden Sie stets einen geerdeten Stromanschluss mit der richtigen Netzspannung (siehe Anleitung oder Produktschild). Sollten Sie bezüglich des Anschlusses Zweifel haben, lassen Sie ihn durch einen qualifizierten Fachmann überprüfen. Benutzen Sie niemals ein defektes Stromkabel! Öffnen Sie dieses Gerät nicht in feuchter oder nasser Umgebung, ebenso nicht mit nassen oder feuchten Händen. Außerdem sollten Sie das Gerät vor direkter Sonneneinstrahlung schützen. Betreiben Sie das Gerät nur an geschützten Orten, sodass niemand auf Kabel treten, über sie stürzen und/oder sie beschädigen kann. Sorgen Sie darüber hinaus für ausreichende Luftzirkulation, wodurch die Kühlung des Gerätes gewährleistet, und Wärmestaus vermieden werden. Ziehen Sie vor der Reinigung dieses Gerätes den Netzstecker und benutzen Sie zur Reinigung ein feuchtes Tuch. Vermeiden Sie den Einsatz von Putzmitteln und achten Sie darauf, dass keine Flüssigkeit in das Gerät eintritt, bzw. darin verbleibt. Das Innere dieses Gerätes enthält keine für den Benutzer wartungspflichtigen Teile. Überlassen Sie Wartung, Abgleich und Reparatur qualifiziertem Fachpersonal. Im Falle eines Fremdeingriffs verfällt die Garantie!

**SICHERHEITSHINWEISE**

1. Lesen Sie diese Gebrauchsanweisung vor Inbetriebnahme des Gerätes sorgfältig durch! Beachten Sie alle Sicherheitshinweise, um Schäden durch falschen Gebrauch zu vermeiden!
2. Bewahren Sie die Gebrauchsanleitung für den weiteren Gebrauch auf. Sollte dieses Gerät an Dritte weitergegeben werden, muss die Gebrauchsanleitung mit ausgehändigt werden.
3. Verwenden Sie das Gerät nur für den vorgesehenen Zweck und nur in Innenräumen.
4. Im Falle von unsachgemäßem Gebrauch oder falscher Handhabung kann keine Haftung für eventuell auftretende Schäden übernommen werden.
5. Vor dem ersten Gebrauch prüfen Sie bitte, ob die Art des Stroms und die Netzspannung mit den Angaben auf dem Produktschild kompatibel sind.
6. Dieses Gerät ist nicht dafür geeignet, durch Personen, einschließlich Kindern, mit eingeschränkten physischen, sinnlichen oder geistigen Fähigkeiten, sowie mangelnder Erfahrung und/oder mangelndem Wissen benutzt zu werden. Als Ausnahme gilt, wenn diese durch eine für ihre Sicherheit zuständige Person beaufsichtigt werden, oder Gebrauchsanweisungen erhalten haben.
7. **STROMSCHLAGEGFAHR!** Versuchen Sie niemals, das Gerät selbst zu reparieren. Lassen Sie stattdessen das Gerät im Störfall nur von qualifizierten Fachleuten reparieren.
8. Überprüfen Sie regelmäßig den Netzstecker und das Netzkabel. Sollte das Netzkabel beschädigt werden, muss es durch den Hersteller, den Kundendienst oder eine ähnliche Person ersetzt werden, um Gefährdungen zu vermeiden.

9. Verhindern Sie eine Beschädigung des Netzkabels durch Quetschen, Knicken oder Anschlagen an scharfen Kanten und halten Sie es von heißen Oberflächen und offenen Flammen fern.
10. **ACHTUNG LEBENSGEFAHR!** Tauchen und Halten Sie das Gerät während des Reinigens oder des Betriebes nie in Wasser oder andere Flüssigkeiten.
11. Öffnen Sie unter keinen Umständen das Gehäuse.
12. In dem Kühlschrank dürfen keine schweren, giftigen und/oder korrosionsfördernden Gegenstände aufbewahrt werden.
13. Um die Beschädigung des Verdichters beim Transport zu vermeiden, sollte der Kühlschrank nicht um mehr als 45° gekippt werden.
14. Das Gerät sollte nicht in unbeheizten Räumen und/oder Räumen mit hoher Luftfeuchtigkeit verwendet werden.

## TECHNISCHE DETAILS

Produktname	GETRÄNKEKÜHLSCHRANK								
Modell	RC-BC001	RC-BC009	RC-BC008	RC-BC007	RC-BC006	RC-BC005	RC-BC004	RC-BC003	RC-BC002
Spannung [V]/ Frequenz [Hz]	230~ / 50								
Leistung [W]	175	220	135	135	135	135	295	295	400
Fassungsvermögen [L]	208	318	108	108	138	138	458	458	600
Kältemittel	R600a/ 50g	R600a/ 80g	R600a/ 35g	R600a/ 35g	R600a/ 35g	R600a/ 35g	R600a/ 85g	R600a/ 85g	R290a/ 120g
Stromverbrauch [kWh/24h]	1,15	1,37	1,05	1,05	1,263	1,263	2,936	2,936	4,64
Temperaturbereich [°C]	2~ +10								
Abmessungen (L x B x H) [mm]	900 x 500 x 840	1335 x 500 x 840	500 x 500 x 840	500 x 500 x 840	600 x 500 x 900	600 x 500 x 900	900 x 515 x 1840	900 x 515 x 1840	1120 x 610 x 1965
Anzahl der Fächer	4	6	2	2	2	2	10	10	8
Max. Belastung eines einzelnen Faches [kg]	30								
Schiebetüren	JA	JA	x	x	x	x	x	x	x
Bandtüren	x	x	JA	JA	JA	JA	JA	JA	JA
Schloss	JA	JA	JA	JA	JA	JA	JA	JA	JA
Doppelte Scheibe	JA	JA	JA	JA	JA	JA	JA	JA	JA
Einstellbare Fußhöhe	JA	JA	JA	JA	JA	JA	JA	JA	NEIN/ RÄDER
Gewicht [kg]	62	70	32	31,5	38	37,5	96	104	138

## ANWENDUNGSGEBIET

Der Getränke-Kühlschrank ist zum Gebrauch im Haushalt, in Büros, Bars, Restaurants, Hotels, ö. Ä. bestimmt. Dieses Gerät ist nicht zur Aufbewahrung von Lebensmitteln und Getränken ohne Verpackung vorgesehen.

**Für alle Schäden bei nicht sachgemäßer Verwendung haftet allein der Betreiber.**

## VOR DER ERSTEN BENUTZUNG

Prüfen Sie bei Erhalt der Ware die Verpackung auf Mängel und öffnen Sie diese, falls keine Schäden vorhanden sind. Falls die Verpackung Beschädigungen aufweist, setzen Sie sich innerhalb von 3 Tagen mit der Transportgesellschaft und Ihrem Vertriebspartner in Verbindung.

Dokumentieren Sie die Beschädigungen so gut wie möglich. Stellen Sie das Paket mit Inhalt nicht über Kopf auf! Sollten Sie das Paket weiter transportieren, halten Sie es aufrecht und stabil.

## ENTSORGUNG DER VERPACKUNG

Es wird darum gebeten, das Verpackungsmaterial (Pappe, Plastikbänder und Styropor) zu behalten, um das Gerät im Servicefall bestmöglich geschützt zurücksenden zu können!

## AUFBAU DES GERÄTES

### PLATZIERUNG DES GERÄTES

Das Gerät muss auf einer trockenen und stabilen Fläche in aufrechter Position aufgestellt werden, damit es während des Betriebs zu keinen Verschiebungen kommt. Das Gerät muss auf einem flachen und ebenen Untergrund aufgestellt werden, der das Gewicht des Gerätes zusammen mit dem Inhalt trägt. Anzubringen ist das Gerät in der Weise, dass der Zugang zum Trennen der Stromversorgung jederzeit möglich ist. Es ist daran zu denken, dass die Stromversorgung den Vorgaben auf dem Typenschild entspricht! Vor der ersten Inbetriebnahme sollten sämtliche Elemente demontiert und gründlich gereinigt werden.

## WIE FUNKTIONIERT DAS GERÄT? GRUNDREGELN

Beschreibung des Geräts

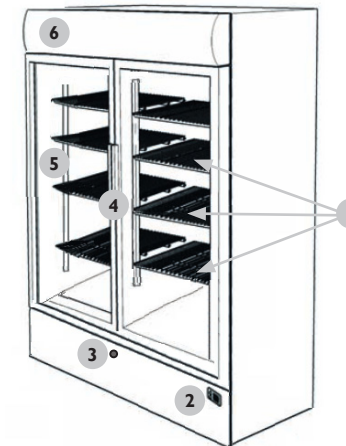

1. Regelbare Fächer
2. Temperaturregler
3. Schloss, je nach Modell ist das Schloss an anderen Stellen zu finden
4. Türöffnunggriff (je nach Modell können es Schiebetüren oder Bandtüren sein)
5. Halteleisten der Fächer
6. Banner, beleuchtet (betrifft RC-BC002)

Beschreibung der Systemsteuerung

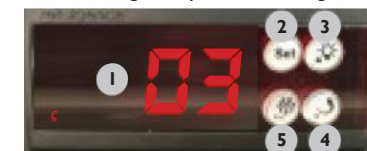

1.	LED-Display	Auf dem Display werden die Temperatur und einzelne Funktionen des Geräts angezeigt
2.	Set	Zur Einstellung der Temperatur Steuerung der Parameter
3.	Licht, Temperaturerhöhung	Zum Einschalten und Ausschalten der Beleuchtung Zur Einstellung der erforderlichen Temperatur
4.	Reduzierung der Temperatur	Zur Reduzierung der Temperatur
5.	Rückwärts/Ausgang	Einstellungen verlassen Nach längerem Drücken wird das Enteisen in Betrieb genommen

Vor dem Betrieb ist das Gerät auszupacken und zusammenzubauen. Die Montage der Fächer erfolgt unter Verwendung der speziellen Haken. Die Haken sollten so befestigt werden, dass die Fächer gleich und stabil aufliegen. Nach der Verteilung der Fächer ist das Gerät gründlich zu reinigen.

**ACHTUNG:** Vor der Kühlung von Produkten in dem Kühlschrank, muss das leere Gerät für eine Stunde eingeschaltet werden.

#### Betrieb des Geräts

Drücken Sie die Taste „Set“ etwa 5 Sekunden bis die Aufschrift „Se“ erscheint, um die entsprechende Temperatur auszuwählen. Drücken Sie danach erneut die Taste „Set“. Nutzen Sie die Tasten 3 und 4, um die erforderliche Temperatur auszuwählen. Für das Verlassen der Temperatureinstellungen, drücken Sie die Taste Nr. 5 oder warten Sie ca. 30 Sekunden bis das Gerät automatisch die aktuelle Temperatur anzeigt. Das Gerät wird die ausgewählte Temperatur halten.

Um den Kühlschrank zu enteisen, bitte die Taste Nummer 5 für ca. 3 Sekunden drücken. Auf dem Display erscheint das Symbol „def“ und die Aufschrift „De“. Um die Enteisung abzuschließen, drücken Sie erneut die Taste Nummer 5 für ca. 3 Sekunden. Das Symbol „def“ verschwindet und die aktuelle Temperatur wird angezeigt. Der Kühlschrank kann auch durch Abschalten der Versorgungsquelle enteist werden. Der Kühlschrank wird automatisch enteist. Wasserkondensat tritt in eine Sonderschale aus und verdunstet.

#### Beleuchtung

Um die Beleuchtung im Innenraum des Kühlschranks einzuschalten, drücken Sie bitte die Taste Nr. 3. Für das Ausschalten drücken Sie erneut diese Taste. Das Modell RC-BC002 ist mit einem beleuchteten Werbungsbanner ausgestattet. Die Einschaltung erfolgt mithilfe eines Schalters an der Seite des beleuchteten Banners (außen angebracht).

#### TRANSPORT UND LAGERUNG

Beim Transport sollte die Maschine vor Schütteln und Stürzen, sowie Hinstellen auf das obere Teil geschützt werden. Lagern Sie es in einer gut durchlüfteten Umgebung mit trockener Luft und ohne korrosive Gase.

#### REINIGUNG UND WARTUNG

- Vor dem Reinigen oder wenn das Gerät nicht benutzt wird, den Stecker herausziehen.
- Verwenden Sie zum Reinigen der Oberfläche ausschließlich Mittel ohne ätzende Inhaltsstoffe.
- Lassen Sie nach jeder Reinigung alle Teile gut trocknen, bevor das Gerät erneut verwendet wird.
- Bewahren Sie das Gerät an einem trockenen, kühlen, vor Feuchtigkeit und direkter Sonneneinstrahlung geschütztem Ort auf.
- Es ist untersagt die Maschine mit Wasserstrahlen zu besprühen.

#### REGELMÄSSIGE PRÜFUNG DES GERÄTES

Prüfen Sie regelmäßig, ob Elemente des Gerätes eventuelle Beschädigungen aufweisen. Sollte dies der Fall sein, darf das Gerät nicht mehr benutzt werden. Wenden Sie sich umgehend an Ihren Verkäufer, um das Gerät reparieren zu lassen.

Was tun im Problemfall?

Kontaktieren Sie Ihren Verkäufer und bereiten Sie folgende Angaben vor:

- Rechnungs- und Seriennummer (letztere finden Sie auf dem Typenschild)
- Ggf. ein Foto des defekten Teils aufnehmen.
- Ihr Servicemitarbeiter kann besser eingrenzen worin das Problem besteht, wenn Sie es so präzise wie möglich beschreiben. Je detaillierter Ihre Angaben sind, umso schneller kann Ihnen geholfen werden!

**ACHTUNG:** Öffnen Sie die Maschine niemals ohne Rücksprache mit dem Kundenservice. Dies kann Ihren Gewährleistungsanspruch beeinträchtigen!

#### SYMBOLS



The operation manual must be reviewed.



Never dispose of electrical equipment together with household waste.



This machine conforms to the CE declarations.



Attention! Risk of accident.



**PLEASE NOTE!** Drawings in this manual are for illustration purposes only and in some details it may differ from the actual machine.

The original operation manual is in German. Other language versions are translations from German.

#### USER MANUAL

##### SAFETY INSTRUCTIONS

General safety information for the use of electrical devices:

To avoid any risk of injury from fire or electric shock, please follow the basic safety instructions when using this device. Please read the instructions carefully and make sure that you have understood them well. Keep the manual near the equipment to be able to read it at any time. Always use current sources connected to the ground that provide the correct voltage (indicated on the label on the device). If you have any doubts, let an electrician check that the connection is properly grounded. Never use a defective power cable. Do not open the unit in damp or wet environment, or if your hands or body are damp or wet. Protect the unit from solar radiation. Use the device in a protected place to avoid damaging the equipment or putting at risk others. Make sure the device is able to cool and avoid placing it too close to other devices that produce heat. Before cleaning the machine, disconnect it from the power source. Use a soft damp cloth for cleaning. Avoid using detergents and make sure that no liquid enters the unit. No internal element of this device needs to be maintained by the user. Opening the device without our approval leads to a loss of warranty!

##### SAFETY GUIDELINES

1. Please read and understand these instructions carefully before using the device! Please observe the safety guidelines carefully in order to prevent damages through improper use!
2. Please keep this manual available for future reference. If this device is passed on to third parties, the manual must be passed on with it.
3. Only use this device indoors and for its intended use.
4. We do not offer any warranty for damages resulting from improper use or incorrect operation.
5. Before using this device for the first time, please check whether the main voltage type and current comply with the indicated data on the type plate.
6. This device is not intended to be used by persons (including children) with limited physical, sensory or mental capabilities or lack of experience and/or knowledge, unless they are supervised by a person responsible for their safety or have received instruction as to how the device is used.
7. **ELECTRIC SHOCK HAZARD!** Do not try to repair the unit yourself. In case of device failures, repairs must be done by qualified experts.
8. Please check the main plug and the power cable regularly. If the power cable for this device is damaged, it has to be replaced by the manufacturer or its customer service or another qualified person in order to prevent hazards.
9. Prevent damages to the power cable by avoiding squeezing or bending it or rubbing it on sharp edges. Also keep the power cable away from hot surfaces and open flames.
10. **ATTENTION! DANGER TO LIFE!** While cleaning, never immerse the device in water or other liquids.
11. Under no circumstances should the housing be opened.
12. Do not store heavy, poisonous or corrosive objects in the device.
13. In order to avoid damaging the compressor during transport, the fridge should not be tilted by more than 45°.
14. Do not use the fridge in unheated rooms and in locations with high air humidity.

## TECHNICAL DATA

Product name	BEVERAGE COOLER								
Model	RC-BC001	RC-BC009	RC-BC008	RC-BC007	RC-BC006	RC-BC005	RC-BC004	RC-BC003	RC-BC002
Power supply [V]/ Frequency [Hz]	230~ / 50								
Rated power [W]	175	220	135	135	135	135	295	295	400
Capacity [L]	208	318	108	108	138	138	458	458	600
Refrigerant	R600a/ 50g	R600a/ 80g	R600a/ 35g	R600a/ 35g	R600a/ 35g	R600a/ 35g	R600a/ 85g	R600a/ 85g	R290a/ 120g
Power consumption [kWh/24h]	1,15	1,37	1,05	1,05	1,263	1,263	2,936	2,936	4,64
Temperature [°C]	2~ + 10								
Dimensions (L x W x H) [mm]	900 x 500 x 840	1335 x 500 x 840	500 x 500 x 840	500 x 500 x 840	600 x 500 x 900	600 x 500 x 900	900 x 515 x 1840	900 x 515 x 1840	1120 x 610 x 1965
Number of shelves	4	6	2	2	2	2	10	10	8
Maximum load per shelf [kg]	30								
Sliding door	YES	YES	x	x	x	x	x	x	x
Hinged door	x	x	YES	YES	YES	YES	YES	YES	YES
Lock	YES	YES	YES	YES	YES	YES	YES	YES	YES
Double glazing	YES	YES	YES	YES	YES	YES	YES	YES	YES
Adjustable leg height	YES	YES	YES	YES	YES	YES	YES	YES	NO/ WHEELS
Weight [kg]	62	70	32	31,5	38	37,5	96	104	138

## SCOPE OF THE APPLICATION

The beverage fridge is intended for household use, offices, bars, restaurants, hotels, etc. This appliance is not intended to store food or drinks without the package.

**The user is liable for any damage resulting from non-intended use of the device!**

## BEFORE THE FIRST USE

Upon receipt of the goods, check the packaging for defects and open the packaging if there are no damages. If the packaging is damaged, please contact your transport company and distributor within 3 days, and document the damages as detailed as possible. Do not turn the package upside down! When transporting the package, please ensure that it is kept horizontal and stable.

## DISPOSING OF THE PACKAGING

Please keep all packaging materials (cardboard, plastic tapes and Styrofoam), so that in case of a problem, the device can be sent back to the service centre in accurate condition!

## INSTALLING THE APPLIANCE

### POSITIONING THE MACHINE

The machine should be positioned on a dry and stable surface, vertically so as to prevent movement during operation. The machine should be positioned on a flat, level surface, with sufficient load capacity for the machine and its contents. Ensure unobstructed access to the electricity plug at all times. Make sure the power source reflects the parameters on the rating plate! Prior to first use remove and wash all elements and wash the entire machine.

## MACHINE OPERATION – BASICS

Description of the device

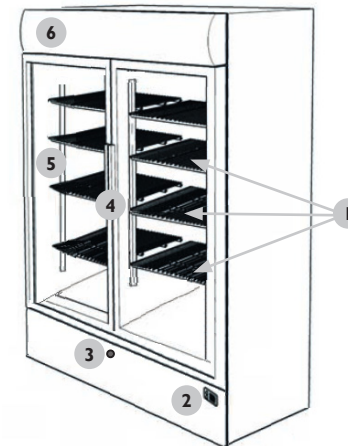

1. Adjustable height shelves
2. Temperature regulator
3. Lock, the exact location depends on the mode
4. Door opening handle (depending on the model the door can be sliding or hinged)
5. Slats holding the shelves
6. Backlit banner (for RC-BC002)

Control panel description



1.	LED display	The display shows the temperature and individual functions of the device
2.	Set	Used to set temperature Parameter adjustment
3.	Light, temperature up	Used to turn the illumination on/off Used to pre-set the temperature
4.	Temperature down	Used to reduce the temperature
5.	Back/exit	Used to leave the setup mode Hold to defrost

Before using the device, unpack and assemble it. The shelves are fitted using special hooks. Remember to install the hooks in such a way that the shelves rested on them evenly and steadily. After installing the shelves, clean the device thoroughly.

**NOTE:** Before putting any foodstuffs into the fridge, turn it on, close it and let it run empty for an hour.

### Using the device

In order to select the correct temperature, press and hold the Set button for about 5 seconds; when the display shows „Se“, press the Set button again. Next, use the buttons marked as 3 and 4 in the photo to choose the desired temperature. In order to exit the temperature setting mode, press the button marked as 5 in the photo, or wait about 30 seconds for the device to automatically return to the current temperature display. The device maintains the pre-set temperature automatically.

In order to defrost the fridge, hold the button marked with 5 for about 3 seconds. The display will show the symbol „def“ and letters „De“. In order to stop defrosting, once again hold the button marked as 5 for about 3 seconds until the “def” symbol disappears and the display shows the current temperature. You can also defrost the fridge by unplugging it from the power source. The fridge defrosts automatically. Condensed water precipitates into a special tray located on the compressor and evaporates.

**Lighting**

In order to switch on the light inside the fridge, press the button marked with a 3; in order to switch the light off, press this button again. The RC-BC002 is equipped with a backlit advertising banner. The switch is activated by means of a switch on the side of the backlit banner (externally mounted).

**TRANSPORTATION AND STORAGE**

During transport, the machine should be protected from shaking, falling and turning upside down. Store it in a properly ventilated place with dry air and without any corrosive gas.

**CLEANING AND MAINTENANCE**

- Always unplug the device before cleaning it and after each use.
- Use cleaner without corrosive substances to clean surface.
- After cleaning the device, all parts should be dried before reusing it.
- Store the unit in a dry, cool place, free from moisture and direct exposure to sunlight.
- Never spray the device with water jets.

**CHECK REGULARLY THE DEVICE**

Regularly check the machine for signs of damage. If the machine is damaged, please stop using it immediately and contact your customer service to solve the problem.

What to do in case of a problem?

Please contact your customer service and prepare the following information:

- Invoice number and serial number (the latter is to be found on the technical plate on the device).
- If relevant, take a picture of the damaged, broken or defective part.
- It will be easier for your customer service clerk to determine the source of the problem if you give a detailed and precise description of the matter. The more detailed your information, the better customer service will be able to solve your problem rapidly and efficiently!

**CAUTION:** Never open the device without the authorization of your customer service. This can lead to a loss of warranty!

**SYMBOLE**

Należy zapoznać się z instrukcją obsługi.



Nie wolno wyrzucać urządzeń elektrycznych razem z odpadami gospodarstwa domowego.



Urządzenie jest zgodne z deklaracją CE.



Uwaga! Niebezpieczeństwo wypadku.



**UWAGA!** Ilustracje w niniejszej instrukcji obsługi mają charakter poglądowy i w niektórych szczegółach mogą różnić się od rzeczywistego wyglądu produktu.

Instrukcją oryginalną jest niemiecka wersja instrukcji. Pozostałe wersje językowe są tłumaczeniami z języka niemieckiego.

**INSTRUKCJA OBSŁUGI****ZALECENIA ODNOŚNIE BEZPIECZEŃSTWA**

Ogólne zalecenia odnośnie bezpieczeństwa podczas użytkowania urządzeń elektrycznych:

W celu zminimalizowania ryzyka obrażeń na skutek działania ognia lub porażenia prądem prosimy Państwa o stałe przestrzeganie kilku podstawowych zasad bezpieczeństwa podczas użytkowania urządzenia. Prosimy o staranne przeczytanie niniejszej instrukcji użytkowania i upewnienie się, że znaleźli Państwo odpowiedzi na wszystkie pytania dotyczące tego urządzenia. Prosimy o staranne przechowywanie niniejszej instrukcji użytkowania w pobliżu produktu, aby w razie pojawienia się pytań można było do niej jeszcze raz powrócić również w późniejszym czasie. Prosimy zawsze stosować uziemione przyłącze prądu z prawidłowym napięciem sieciowym (patrz instrukcja lub tabliczka znamionowa)! W razie wątpliwości w odniesieniu do tego, czy przyłącze jest uziemione, prosimy zlecić sprawdzenie tego wykwalifikowanemu specjalście. Nigdy nie należy stosować niesprawnego kabla zasilania! Urządzenia nie należy otwierać w wilgotnym lub mokrym miejscu ani też mokrymi lub wilgotnymi rękoma. Poza tym urządzenie należy chronić przed bezpośrednim promieniowaniem słonecznym. Urządzenie należy użytkować zawsze w bezpiecznym miejscu, tak aby nikt nie mógł nadepnąć na kabel, przewrócić się o niego i/lub uszkodzić go. Przed przystąpieniem do czyszczenia urządzenia należy wyciągnąć wtyczkę sieciową, a do czyszczenia używać jedynie wilgotnej ściereczki. Należy unikać stosowania środków czyszczących i uważać, aby jakkolwiek ciecz nie dostała się do urządzenia i/lub tam nie pozostała. Należy wyłączyć urządzenie natychmiast po zauważeniu nieprawidłowości w sposobie jego funkcjonowania. Powinno się również wyciągnąć wtyczkę z gniazdka sieciowego, gdy urządzenie nie jest używane. Wykonanie prac związanych z konserwacją, wyregulowaniem i naprawą urządzenia należy zlecić wyspecjalizowanemu personelowi. W przypadku napraw dokonywanych przez osoby trzecie gwarancja wygasa!

**WSKAZÓWKI BEZPIECZEŃSTWA**

1. Przed przystąpieniem do uruchomienia prosimy o dokładne przeczytanie niniejszej instrukcji! Należy przestrzegać wszystkich wskazówek bezpieczeństwa, aby unikać szkód powstałych na skutek użytkowania niezgodnego z przeznaczeniem!
2. Zachowaj instrukcję użytkowania w celu jej późniejszego użycia. W razie gdyby urządzenie miało zostać przekazane osobom trzecim, to wraz z nim należy przekazać również instrukcję użytkowania.
3. Urządzenie należy stosować wyłącznie zgodnie z przeznaczeniem i tylko wewnątrz pomieszczeń.
4. W przypadku użytkowania niezgodnego z przeznaczeniem lub nieprawidłowej obsługi wyklucza się odpowiedzialność za powstałe ewentualnie szkody.
5. Przed pierwszym użyciem prosimy sprawdzić, czy rodzaj prądu i napięcie sieciowe odpowiadają danym wskazanym na tabliczce znamionowej.
6. Urządzenie nie jest przeznaczone do tego, by było użytkowane przez osoby (w tym dzieci) o ograniczonych funkcjach psychicznych, sensorycznych i umysłowych lub nieposiadające odpowiedniego doświadczenia i/lub wiedzy, chyba że są one nadzorowane przez osobę odpowiedzialną za ich bezpieczeństwo lub otrzymały od niej wskazówki dotyczące tego, jak należy obsługiwać urządzenie.
7. **NIEBEZPIECZEŃSTWO PORAŻENIA PRĄDEM!** Nigdy nie próbuj samemu naprawiać urządzenia. W razie awarii zleć naprawę urządzenia wyłącznie wykwalifikowanym specjalistom.

8. Sprawdzaj regularnie wtyczkę sieciową i kabel zasilający. Jeżeli kabel zasilający urządzenia jest uszkodzony, to, aby uniknąć zagrożenia, producent, jego serwis klienta lub osoba o podobnych kwalifikacjach musi go wymienić.
9. Należy zapobiegać uszkodzeniu kabla zasilającego na skutek jego zgniecenia, przełamania lub przetarcia na ostrych krawędziach oraz trzymać go z dala od gorących powierzchni i otwartych źródeł ognia.
10. **UWAGA – ZAGROŻENIE ŻYCIA!** Podczas czyszczenia lub użytkowania urządzenia nigdy nie wolno zanurzać go w wodzie lub innych cieczach. Urządzenia nigdy nie należy trzymać pod bieżącą wodą lub polewać innymi cieczami.
11. Pod żadnym pozorem nie należy otwierać obudowy.
12. Nie należy przechowywać w urządzeniu ciężkich, trujących ani korodujących przedmiotów.
13. Aby uniknąć uszkodzenia sprężarki podczas transportu nie należy przechylać lodówki o kąt większy niż 45°.
14. Nie wolno eksploatować lodówki w nieogrzewanych pomieszczeniach oraz miejscach o dużej wilgotności powietrza.

## DANE TECHNICZNE

Nazwa produktu	LÓDÓWKA NA NAPOJE								
Model	RC-BC001	RC-BC009	RC-BC008	RC-BC007	RC-BC006	RC-BC005	RC-BC004	RC-BC003	RC-BC002
Napięcie zasilania [V]/ Częstotliwość [Hz]	230~ / 50								
Moc znamionowa [W]	175	220	135	135	135	135	295	295	400
Pojemność [L]	208	318	108	108	138	138	458	458	600
Czynnik chłodniczy	R600a/ 50g	R600a/ 80g	R600a/ 35g	R600a/ 35g	R600a/ 35g	R600a/ 35g	R600a/ 85g	R600a/ 85g	R290a/ 120g
Zużycie energii [kWh/24h]	1,15	1,37	1,05	1,05	1,263	1,263	2,936	2,936	4,64
Zakres temperatur [°C]	2~ + 10								
Wymiary (Dł.xSzer.xWys.) [mm]	900 x 500 x 840	1335 x 500 x 840	500 x 500 x 840	500 x 500 x 840	600 x 500 x 900	600 x 500 x 900	900 x 515 x 1840	900 x 515 x 1840	1120 x 610 x 1965
Ilość półek	4	6	2	2	2	2	10	10	8
Maksymalne obciążenie pojedynczej półki [kg]	30								
Drzwi przesuwne	TAK	TAK	x	x	x	x	x	x	x
Drzwi na zawiasach	x	x	TAK	TAK	TAK	TAK	TAK	TAK	TAK
Zamek	TAK	TAK	TAK	TAK	TAK	TAK	TAK	TAK	TAK
Podwójna szyba	TAK	TAK	TAK	TAK	TAK	TAK	TAK	TAK	TAK
Regulowana wysokość nózek	TAK	TAK	TAK	TAK	TAK	TAK	TAK	TAK	NIE/ KÓŁKA
Waga [kg]	62	70	32	31,5	38	37,5	96	104	138

## OBZAR ZASTOSOWANIA

Lodówka na napoje przeznaczona jest do użytkowania w gospodarstwie domowym, w biurach, barach, restauracjach, hotelach itp.

To urządzenie nie jest przeznaczone do przechowywania żywności lub napojów bez opakowania.

**Odpowiedzialność za wszelkie szkody powstałe w wyniku użytkowania niezgodnego z przeznaczeniem ponosi użytkownik.**

## PRZED PIERWSZYM UŻYCIEM

W momencie otrzymania towaru należy sprawdzić opakowanie pod kątem występowania ewentualnych uszkodzeń i otworzyć je. Jeżeli opakowanie jest uszkodzone prosimy o skontaktowanie się w przeciągu 3 dni z przedsiębiorstwem transportowym lub Państwa dystrybutorem oraz o udokumentowanie uszkodzeń w jak najlepszy sposób. Prosimy nie stawiać pełnego opakowania do góry nogami! Jeżeli opakowanie będzie ponownie transportowane prosimy zadbać o to, by było ono przewożone w pozycji poziomej i by było stabilnie ustawione.

## UTYLIZACJA OPAKOWANIA

Prosimy o zachowanie elementów opakowania (tektury, plastikowych taśm oraz styropianu), aby w razie konieczności oddania urządzenia do serwisu można go było jak najlepiej ochronić na czas przesyłki!

## MONTAŻ URZĄDZENIA

### UMIEJSCOWIENIE URZĄDZENIA

Temperatura otoczenia nie może przekraczać 45°C a wilgotność względna nie powinna przekraczać 85%. Urządzenie należy ustawić w sposób zapewniający dobrą cyrkulację powietrza. Należy utrzymać minimalny odstęp 10 cm od każdej ściany urządzenia. Urządzenie należy trzymać z dala od wszelkich gorących powierzchni. Urządzenie należy zawsze użytkować na równej, stabilnej, czystej, ognioodpornej i suchej powierzchni i poza zasięgiem dzieci i osób chorych umysłowo. Urządzenie należy umiejscowić w taki sposób, by w dowolnej chwili można się było dostać do wtyczki sieciowej. Należy pamiętać o tym, by zasilanie urządzenia energią odpowiadało danym podanym na tabliczce znamionowej!

Przed pierwszym użyciem zdemontować wszystkie elementy i umyć je jak również umyć całe urządzenie.

## JAK FUNKCJONUJE URZĄDZENIE – PODSTAWOWA ZASADA

Opis urządzenia

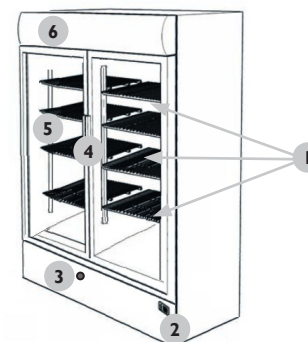

Opis panelu sterującego



1. Półki o regulowanej wysokości
2. Kontroler temperatury
3. Zamek, zależnie od modelu zamki są różnie umiejscowione.
4. Uchwyt do otwierania drzwi (zależnie od modelu drzwi mogą być przesuwne, lub zamocowane na zawiasach)
5. Listwy utrzymujące półki
6. Podświetlany banner (dot. RC-BC002)

1.	Wyświetlacz LED	Wyświetlacz wyświetla temperaturę oraz poszczególne funkcje urządzenia
2.	Set	Służy do ustawiania temperatury Sterowanie parametrami
3.	Światło, zwiększanie temperatury	Służy do włączenia i wyłączenia podświetlenia Służy do ustawiania zadanej temperatury
4.	Zmniejszanie temperatury	Służy do zmniejszenia temperatury
5.	Wstecz/wyjście	Wyjście z ustawień Po przytrzymaniu uruchamia rozmrażanie

Przed użyciem urządzenia należy rozpakować i złożyć urządzenie. Montaż pótek odbywa się za pomocą specjalnych haków. Należy pamiętać, aby zamocować haki tak, żeby półki równo i stabilnie spoczywały na nich. Po rozmieszczeniu pótek należy dokładnie umyć urządzenie.

**UWAGA:** Przed włożeniem artykułów do lodówki należy włączyć ją pustą na ok. godzinę i zamknąć.

#### Użytkowanie urządzenia

Aby wybrać odpowiednią temperaturę należy przytrzymać przycisk „Set” przez około 5 sekund, gdy na wyświetlaczu pojawi się napis „Se” należy ponownie nacisnąć przycisk „Set”. Następnie, za pomocą przycisków o oznaczeniach na zdjęciu numerami 3 i 4 należy wybrać żadaną temperaturę. Aby wyjść z ustawień temperatury należy przycisnąć przycisk oznaczony na zdjęciu z numerem 5 lub poczekać ok. 30 sekund, aż urządzenie automatycznie powróci do wyświetlania aktualnej temperatury. Urządzenie automatycznie utrzymuje zadaną temperaturę.

Aby rozmrozić lodówkę należy przytrzymać przycisk oznaczony numerem 5 przez około 3 sekundy. Na wyświetlaczu pojawi się symbol „def” i napis „De”. Aby zakończyć rozmrażanie należy ponownie przytrzymać przycisk oznaczony numerem 5 przez około 3 sekundy, symbol „def” zniknie i na wyświetlaczu pojawi się aktualna temperatura. Można także o rozmrozić lodówkę poprzez odłączenie źródła zasilania. Lodówka rozmraża się automatycznie. Skroplona woda ścieka na specjalną tackę umieszczoną na sprężarce i tam odparowuje.

#### Podświetlenie

Aby włączyć podświetlenie wewnątrz lodówki należy nacisnąć przycisk oznaczony na rysunku numerem 3, aby wyłączyć podświetlenie należy przycisnąć ten sam przycisk ponownie. Model RC-BC002 wyposażony jest w podświetlany baner reklamowy. Włącza się go za pomocą przełącznika umiejscowionego na zewnętrznej stronie urządzenia, z boku podświetlanego banneru.

#### TRANSPORT I PRZECHOWYWANIE

Podczas transportu urządzenie należy zabezpieczyć przed wstrząsami i przewróceniem się oraz nie ustawiać go „do góry nogami”. Urządzenie należy przechowywać w dobrze wentylowanym pomieszczeniu, w którym obecnie jest suche powietrze i nie występują gazy powodujące korozję.

#### CZYSZCZENIE I KONSERWACJA

- Przed każdym czyszczeniem, a także jeżeli urządzenie nie jest używane, należy wyciągnąć wtyczkę sieciową i całkowicie ochłodzić urządzenie.
- Do czyszczenia powierzchni należy stosować wyłącznie środki niezawierające substancji żrących.
- Po każdym czyszczeniu wszystkie elementy należy dobrze wysuszyć, zanim urządzenie zostanie ponownie użyte.
- Urządzenie należy przechowywać w suchym i chłodnym miejscu chronionym przed wilgocią i bezpośrednim promieniowaniem słonecznym.
- Zabrania się spryskiwania urządzenia strumieniem wody.

#### REGULARNA KONTROLA URZĄDZENIA

Należy regularnie sprawdzać, czy elementy urządzenia nie są uszkodzone. Jeżeli tak jest, należy zaprzestać użytkowania urządzenia. Proszę niezwłocznie zwrócić się do sprzedawcy w celu przeprowadzenia naprawy.

Co należy zrobić w przypadku pojawienia się problemu?

Należy skontaktować się ze sprzedawcą i przygotować następujące dane:

- Numer faktury oraz numer seryjny (nr seryjny podany jest na tabliczce znamionowej).
- Ewentualnie zdjęcie niesprawnej części.
- Pracownik serwisu jest w stanie lepiej ocenić, na czym polega problem, jeżeli opiszą go Państwo w sposób tak precyzyjny, jak jest to tylko możliwe. Im bardziej szczegółowe są dane, tym szybciej można Państwu pomóc!

**UWAGA:** Nigdy nie wolno otwierać urządzenia bez konsultacji z serwisem klienta. Może to prowadzić do utraty gwarancji!

#### SYMBOLY



Seznamte se s návodem k obsluze.



Elektrická zařízení nesmí být vyhozena do popelnice se směsným domovním odpadem.



Zařízení je v souladu s prohlášením o shodě CE.



Pozor! Nebezpečí úrazu.



**POZOR!** Obrázky v tomto návodu jsou ilustrační a v některých detailech se od skutečného vzhledu stroje mohou lišit.

Originálním návodem je německá verze návodu. Ostatní jazykové verze jsou překladem z německého jazyka.

#### NÁVOD K OBSLUZE

##### BEZPEČNOSTNÍ DOPORUČENÍ

Obecná bezpečnostní doporučení týkající se používání elektrických zařízení:

Za účelem minimalizace rizika úrazu v důsledku působení ohně nebo úrazu elektrickým proudem Vás žádáme o trvalé dodržování několika základních bezpečnostních pravidel během používání zařízení. Pečlivě si prosím přečtěte tento návod k obsluze a ujistěte se, že jste našli všechny odpovědi na otázky týkající se tohoto zařízení. Tento návod prosím pečlivě uchovávejte poblíž výrobku, v případě dotazů se k němu budete moci později vrátit. Vždy prosím použijte uzemněný zdroj elektrického proudu se správným síťovým napětím (viz návod nebo štítek)! V případě pochybností, zda je zapojení uzemněno, vyhledejte pro kontrolu kvalifikovaného odborníka. Nikdy nepoužívejte poškozený napájecí kabel! Neotvírejte zařízení na vlhkém nebo mokřém místě, ani mokřými nebo vlhkými rukama. Chraňte zařízení před přímým slunečním světlem. Zařízení vždy používejte na bezpečném místě tak, aby nikdo nemohl stoupnout na kabel, zakopnout o něj a/nebo ho poškodit. Před zahájením čištění zařízení vytáhněte zástrčku z zásuvky a k čištění používejte pouze vlhký hadřík. Nepoužívejte čisticí prostředky a dávejte pozor, aby se jakákoliv kapalina nedostala do a/nebo nezůstala v zařízení. Neprodleně po zjištění nesprávného fungování zařízení je nutno ho vypnout. Zástrčku ze zásuvky vytáhněte rovněž tehdy, pokud zařízení nepoužíváte. Práce spojené s údržbou, regulací a opravou zařízení může provádět pouze specializovaný personál. V případě provedení oprav třetími osobami záruka zaniká!

##### BEZPEČNOSTNÍ POKYNY

1. Před uvedením do provozu si důkladně přečtěte tento návod! Dodržujte všechny bezpečnostní pokyny, vyhněte se tak škodám vzniklým v důsledku použití zařízení v rozporu s jeho určením!
2. Návod k obsluze uschovávejte za účelem jeho pozdějšího použití. Pokud by zařízení mělo být předáno třetím osobám, spolu s ním jim předejte rovněž návod k obsluze.
3. Zařízení je možno používat výhradně v souladu s jeho určením a pouze v místnostech.
4. V případě použití zařízení v rozporu s jeho určením, nebo nesprávné obsluhy je vyloučena odpovědnost za případně vzniklé škody.
5. Před prvním použitím zkontrolujte, zda jsou druh proudu a síťové napětí shodné s údaji uvedenými na technickém štítku zařízení.
6. Zařízení není určeno k tomu, aby bylo používáno osobami (včetně dětí) s omezenými psychickými, sensorickými a mentálními funkcemi nebo osobami bez příslušných zkušeností a/nebo znalostí, ledaže jsou tyto osoby pod dohledem osoby zodpovědné za jejich bezpečí nebo od této osoby obdržely pokyny týkající se toho, jak je zařízení nutno používat.
7. **NEBEZPEČÍ ÚRAZU ELEKTRICKÝM PROUDEM!** Nikdy se zařízení nepokoušejte opravovat sami. V případě poruchy ho předejte k opravě pouze kvalifikovaným odborníkům.
8. Pravidelně kontrolujte zástrčku a napájecí kabel. Pokud je napájecí kabel zařízení poškozen, jeho výměnu může provést pouze jeho zákaznický servis, nebo osoba s podobnými kvalifikacemi.
9. Zabráňte poškození napájecího kabelu v důsledku jeho rozmačkání, zlomení nebo předření na ostrých hranách a držte ho daleko od horkých povrchů a otevřených zdrojů ohně.
10. **POZOR – OHROŽENÍ ŽIVOTA!** Během čištění nebo používání zařízení nikdy nesmí být ponořováno do vody nebo jiných kapalin. Zařízení nikdy nesmí být vystaveno vlivu tekoucí vody nebo poléváno jinými kapalinami.



11. V žádném případě nedemontujte těleso zařízení.
12. V zařízení neuchovávejte těžké, jedovaté a korodující předměty.
13. Abyste zabránili poškození kompresoru při přepravě, nenaklápějte chladničku v úhlu větším než 45°.
14. Chladničku nepoužívejte v nevytápěných prostorech a na místech s vysokou vlhkostí vzduchu.

#### TECHNICKÉ ÚDAJE

Název produktu	NÁPOJOVÁ LEDNICE								
Model	RC-BC001	RC-BC009	RC-BC008	RC-BC007	RC-BC006	RC-BC005	RC-BC004	RC-BC003	RC-BC002
Napětí [V]/Frekvence [Hz]	230~ / 50								
Jmenovitý výkon [W]	175	220	135	135	135	135	295	295	400
Objem [L]	208	318	108	108	138	138	458	458	600
Chladicí prostředek	R600a/ 50g	R600a/ 80g	R600a/ 35g	R600a/ 35g	R600a/ 35g	R600a/ 35g	R600a/ 85g	R600a/ 85g	R290a/ 120g
Spotřeba energie [kWh/24h]	1,15	1,37	1,05	1,05	1,263	1,263	2,936	2,936	4,64
Teplotní rozsah [°C]	2~ + 10								
Rozměry (Délka x šířka x výška) [mm]	900 x 500 x 840	1335 x 500 x 840	500 x 500 x 840	500 x 500 x 840	600 x 500 x 900	600 x 500 x 900	900 x 515 x 1840	900 x 515 x 1840	1120 x 610 x 1965
Počet polic	4	6	2	2	2	2	10	10	8
Maximální zatížení jednotlivé police [kg]	30								
Posuvné dveře	ANO	ANO	x	x	x	x	x	x	x
Závěsné dveře	x	x	ANO	ANO	ANO	ANO	ANO	ANO	ANO
Zámek	ANO	ANO	ANO	ANO	ANO	ANO	ANO	ANO	ANO
Dvojitě sklo	ANO	ANO	ANO	ANO	ANO	ANO	ANO	ANO	ANO
Nastavitelná výška nožek	ANO	ANO	ANO	ANO	ANO	ANO	ANO	ANO	NE/ KRUIHY
Hmotnost [kg]	62	70	32	31,5	38	37,5	96	104	138

#### OBLAST POUŽITÍ

Nápojová chladnička je určena na použití v domácnostech, kancelářích, barech, restauracích, hotelech atp. Tento přístroj není určen na uchování potravin a nápojů bez obalu.

**Odpovědnost za veškeré škody vzniklé v důsledku použití zařízení v rozporu s určením nese uživatel.**

#### PŘED PRVNÍM POUŽITÍM

V okamžiku obdržení zboží je nutno zkontrolovat obal ohledně výskytu případných poškození a otevřít ho. Pokud je obal poškozený, kontaktujte prosím v průběhu 3 dnů přepravce nebo Vašeho distributora a zdokumentujte poškození nejlepším možným způsobem. Nepokládejte celý obal vzhůru nohama! Pokud bude balení opět přepravováno, zajistěte prosím, aby bylo přepravováno ve vodorovné poloze a aby bylo uloženo stabilně.

#### UTILIZACE OBALU

Zachovejte prosím prvky obalu (karton, plastové pásky a polystyrén), aby v případě nutnosti odevzdání zařízení do servisu bylo možné zařízení po dobu přepravy chránit nejlepším možným způsobem!

#### MONTÁŽ ZAŘÍZENÍ

##### UMÍSTĚNÍ ZAŘÍZENÍ

Zařízení je nutné umístit na suchém a stabilním povrchu ve svislé poloze tak, aby se během provozu nepřemisťovalo. Zařízení je nutné postavit na rovnou, vyrovnanou podložku, která udrží hmotnost zařízení i s jeho obsahem. Zařízení je nutné umístit tak, abychom měli v libovolném okamžiku přístup k síťové zástrčce. Pamatujte na to, aby napájení zařízení elektrickou energií odpovídalo údajům uvedeným na výrobním štítku! Před prvním použitím demontujte všechny součástky a umyjte je, stejně tak umyjte celé zařízení.

#### JAK ZAŘÍZENÍ FUNGUJE – ZÁKLADNÍ PRAVIDLO

Popis zařízení

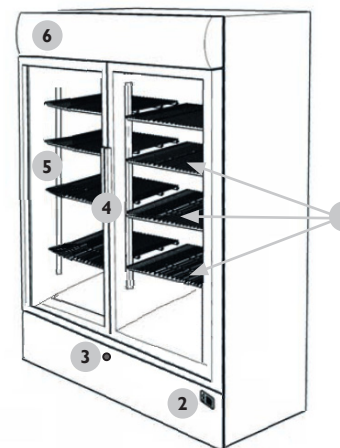

1. Výškově nastavitelné police
2. Ukazatel teploty
3. Zámek, v závislosti na modelu jsou zámky různě umístěny
4. Úchyt pro otevírání dveří (v závislosti na modelu mohou být dveře posuvné nebo závěsné)
5. Lišty k uchycení polic
6. Podsvícený banner (týká se RC-BC002)

Popis ovládacího panelu



1.	LED DISPLEJ	Displej zobrazuje teplotu a jednotlivé funkce zařízení
2.	Set	Slouží pro nastavení teploty Ovládání parametrů
3.	Osvětlení, zvýšení teploty	Slouží pro zapnutí a vypnutí podsvícení Slouží pro nastavení zadané teploty
4.	Snížení teploty	Slouží pro snížení teploty
5.	Zpět/výstup	Výstup z nastavení Po přidržení spouští rozmrazování

Zařízení před použitím vybalte a poskládejte. Montáž polic provádějte pomocí speciálních háků. Pamatujte, abyste háky připevnili tak, aby police na nich ležely rovně a pevně. Po rozmístění polic zařízení důkladně vyčistěte.

**UPOZORNĚNÍ:** Chladničku před vložením nápojů zapněte prázdnou asi na jednu hodinu a zavřete.

#### Používání zařízení

Chcete-li vybrat příslušnou teplotu, přidržte tlačítko „Set“ asi na 5 sekund, jakmile se na displeji zobrazí symbol „Se“, opět stiskněte tlačítko „Set“. Pak pomocí tlačítek číslo 3 a 4 znázorněných na obrázku, vyberte požadovanou teplotu.

Chcete-li vystoupit z nastavení teploty, stiskněte tlačítko číslo 5 znázorněné na obrázku, nebo počkejte asi 30 sekund, až se zařízení automaticky přepne na zobrazení aktuální teploty. Zařízení automaticky udržuje zadanou teplotu.

Chcete-li rozmrazit chladničku, přidržte tlačítko číslo 5 asi na 3 sekundy. Na displeji se zobrazí symbol „def“ a nápis „De“. Chcete-li ukončit rozmrazování, opět stiskněte tlačítko číslo 5 asi na 3 sekundy, symbol „def“ zmizí a na displeji se zobrazí aktuální teplota. Chladničku můžete také rozmrazit tak, že ji odpojíte od zdroje napájení. Chladnička se rozmrazuje automaticky. Kondenzát stéká na speciální táč umístěný na kondenzátoru a tam se odpařuje.

#### Podsvícení

Chcete-li zapnout podsvícení uvnitř chladničky, stiskněte tlačítko číslo 3 znázorněné na obrázku, chcete-li podsvícení vypnout, stiskněte opět stejné tlačítko. Model RC-BC002 je vybaven podsvíceným reklamním bannerem. Zapnete jej pomocí přepínače na vnější straně zařízení, na boční straně podsvíceného banneru.

#### PŘEPRAVA A USKLADNĚNÍ

Během přepravy je zařízení nutno zabezpečit proti otřesům a převrácení a nepokládat ho „vzhůru nohama“. Zařízení skladujte v dobře ventilované místnosti, ve které je suchý vzduch a nevyskytují se plyny způsobující korozi.

#### ČIŠTĚNÍ A ÚDRŽBA

- Před každým čištěním, a také pokud zařízení není používáno, odpojte zástrčku ze zásuvky a nechte zařízení zcela vychladnout.
- K čištění povrchu používejte výhradně prostředky neobsahující žíravé látky.
- Po každém čištění je nutno všechny prvky dobře osušit, než bude zařízení opět použito.
- Zařízení skladujte na suchém a chladném místě, chráněném proti vlhkosti a přímému slunečnímu svitu.
- V žádném případě přístroj nelze mýt vodou.

#### PRAVIDELNÁ KONTROLA ZAŘÍZENÍ

Pravidelně kontrolujte, zda díly zařízení nejsou poškozeny. Pokud ano, přestaňte zařízení používat. Neprodleně se obraťte na prodejce za účelem provedení opravy.

Jak je nutno postupovat v případě výskytu problému?

Kontaktujte prodejce a připravte si následující údaje:

- Číslo faktury a sériové číslo zařízení (sériové číslo je uvedeno na technickém štítku).
- Případná fotografie nefunkčního dílu.
- Zaměstnanec servisu bude schopen lépe vyhodnotit, v čem spočívá problém, pokud ho popíšete co možná nejpřesněji. Čím podrobnější budou uvedené údaje, tím rychleji získáte pomoc!

**POZOR:** Zařízení nesmí být v žádném případě otevíráno bez konzultace zákaznického servisu. Hrozí riziko ztráty záruky!

#### SYMBOLES



Veillez lire attentivement ces instructions d'emploi.



Les appareils électriques ne doivent pas être jetés dans des poubelles ménagères.



L'appareil est conforme aux directives européennes en vigueur.



Attention! Risque d'accident.



**ATTENTION!** Certaines illustrations, présentes dans cette notice, peuvent différer de la véritable apparence de l'appareil.

La version originale de ce manuel a été rédigée en allemand. Les autres versions sont des traductions de l'allemand.

#### MANUEL D'UTILISATION CONSIGNES DE SÉCURITÉ

Consignes de sécurité générales relatives à l'utilisation d'appareils électriques:

Afin de minimiser les risques de blessures dues au feu ou aux chocs électriques, veuillez constamment prendre en considération les consignes et indications de sécurité, présentes dans ce manuel, lorsque vous utilisez l'appareil. Veuillez lire attentivement ces instructions d'emploi et assurez-vous d'avoir trouvé réponse à toutes vos questions. Conservez soigneusement cette notice à proximité de l'article afin de pouvoir le consulter plus tard en cas de besoin. Utilisez toujours une prise électrique reliée à la terre et avec la bonne tension secteur (v. Guide ou plaque signalétique)! Dans le cas où vous auriez des doutes quant au raccordement de votre appareil, veuillez faire vérifier votre installation par un électricien qualifié. N'utilisez jamais de câble électrique défectueux! N'ouvrez pas l'appareil dans un environnement humide, et veillez à ce que vos mains ne soient ni humides ni mouillées. De plus, protégez l'appareil des rayonnements directs du soleil. Ne mettez l'appareil en marche que dans un espace protégé, de manière à ce que personne ne marche sur les câbles, ne se prenne les pieds dedans, ni ne les abîme. Veuillez également à ce que la pièce, dans laquelle se trouve l'appareil, soit suffisamment aérée afin d'éviter une concentration trop importante de chaleur mais aussi pour faciliter le refroidissement de l'appareil. Pensez à toujours débrancher l'appareil avant de le nettoyer et utilisez un chiffon humide pour le nettoyage. N'utilisez pas de produits de nettoyage et veillez à ce qu'aucun fluide ne s'infilte dans l'appareil ou ne reste à l'intérieur. L'intérieur de l'appareil ne doit pas être nettoyé / entretenu par l'utilisateur. Confiez l'entretien, le réglage et les réparations à une personne qualifiée. La garantie deviendra caduque en cas d'intervention d'une personne non-qualifiée.

#### CONSIGNES DE SÉCURITÉ

1. Veuillez lire attentivement ces instructions d'emploi avant d'utiliser l'appareil. Veuillez respecter les consignes de sécurité afin d'éviter tout incident lié à une utilisation non conforme!
2. Conservez le mode d'emploi à disposition pour les utilisations à venir. Si cet appareil est utilisé par une autre personne, celle-ci doit impérativement être informée des conditions d'utilisation et disposer du manuel.
3. N'utilisez cet appareil que pour l'usage prescrit et seulement en intérieur.
4. Le constructeur décline toute responsabilité en cas de dommages résultant d'un usage inapproprié ou d'une manipulation non conforme de l'appareil.
5. Avant la première utilisation, veuillez vérifier que la tension électrique ainsi que le type de courant utilisés soient compatibles avec les données présentes sur la plaque signalétique.
6. Cet appareil ne doit pas être utilisé par des personnes (enfants compris) ayant des capacités physiques, mentales ou sensorielles réduites. Sont considérées comme des exceptions les personnes ayant lu le mode d'emploi ou étant complètement responsables de leur propre sécurité.
7. **DANGERS D'ÉLECTROCUTION!** N'essayez jamais de réparer l'appareil par vous-même. En cas de dysfonctionnement, faites réparer l'appareil par un spécialiste qualifié.
8. Contrôlez régulièrement la prise et le câble d'alimentation. Si le câble secteur de cet appareil est endommagé, celui-ci doit être remplacé par le fabricant, le service client ou une personne qualifiée pour éviter tout danger.

9. Protégez le câble d'éventuelles pressions, coupures ou des frottements, en le tenant à l'abri de surfaces pointues, tranchantes, chauffantes, et à l'abri des flammes.
10. **ATTENTION DANGER DE MORT!** Ne plongez jamais l'appareil dans l'eau ou dans tout autre liquide, ni lors de son fonctionnement, ni lors du nettoyage.
11. N'ouvrez sous aucun prétexte le boîtier de l'appareil.
12. Des objets lourds, toxiques et/ou corrosifs ne doivent pas être entreposés dans le réfrigérateur à boissons.
13. Afin d'éviter tout dommage au condensateur pendant le transport de l'appareil, il ne doit pas être incliné à plus de 45°.
14. L'appareil ne doit pas être installé dans une pièce non-chauffée et/ou fortement humide.

## DÉTAILS TECHNIQUES

Nom du produit	RÉFRIGÉRATEUR À BOISSONS								
Modèle	RC-BC001	RC-BC009	RC-BC008	RC-BC007	RC-BC006	RC-BC005	RC-BC004	RC-BC003	RC-BC002
Tension [V]/Fréquence [Hz]	230~ / 50								
Puissance [W]	175	220	135	135	135	135	295	295	400
Capacité de remplissage [L]	208	318	108	108	138	138	458	458	600
Fluide frigorigène	R600a/ 50g	R600a/ 80g	R600a/ 35g	R600a/ 35g	R600a/ 35g	R600a/ 35g	R600a/ 85g	R600a/ 85g	R290a/ 120g
Consommation électrique [kWh/24h]	1,15	1,37	1,05	1,05	1,263	1,263	2,936	2,936	4,64
Plage de température de chauffe [°C]	2~ + 10								
Dimensions (L x l x H) [mm]	900 x 500 x 840	1335 x 500 x 840	500 x 500 x 840	500 x 500 x 840	600 x 500 x 900	600 x 500 x 900	900 x 515 x 1840	900 x 515 x 1840	1120 x 610 x 1965
Nombre d'étagères	4	6	2	2	2	2	10	10	8
Capacité de charge max. par étagère [kg]	30								
Portes coulissantes	OUI	OUI	x	x	x	x	x	x	x
Portes réversibles	x	x	OUI	OUI	OUI	OUI	OUI	OUI	OUI
Serrure	OUI	OUI	OUI	OUI	OUI	OUI	OUI	OUI	OUI
Double vitrage	OUI	OUI	OUI	OUI	OUI	OUI	OUI	OUI	OUI
Hauteur de pied réglable	OUI	OUI	OUI	OUI	OUI	OUI	OUI	OUI	NON/ ROUES
Poids [kg]	62	70	32	31,5	38	37,5	96	104	138

## DOMAINE D'UTILISATION

Le réfrigérateur à boissons a été conçu pour être utilisé à la maison, dans un bureau, un bar, un restaurant, un hôtel etc. Cet appareil n'est pas conçu pour le stockage de boissons et d'aliments sans emballage.

**L'utilisateur assume toute responsabilité en cas de dommages liés à un usage inapproprié de l'appareil.**

## AVANT LA PREMIÈRE UTILISATION

Dès réception de la marchandise, veuillez inspecter le colis et ouvrez-le afin de s'assurer qu'aucun élément ou composant du colis ne soit manquant.

Si l'emballage est endommagé, prenez contact sous 3 jours avec la société de transport ainsi qu'avec votre distributeur et fournissez un maximum d'indications et photos des dégâts. Documentez les éventuels dégâts avec le plus de précision possible. Ne tenez jamais le colis à l'envers! Si vous devez transporter ou manipuler le colis, assurez-vous qu'il soit maintenu droit et de manière stable.

## TRAITEMENT DES DÉCHETS

Veuillez garder l'emballage de l'appareil (carton, plastique, polystyrène) afin de pouvoir le renvoyer dans les meilleures conditions en cas de besoin.

## MONTAGE DE L'APPAREIL

### INSTALLATION DE L'APPAREIL

L'appareil doit être positionné verticalement sur une surface sèche et solide pour qu'il ne puisse pas bouger pendant son fonctionnement. L'appareil doit être installé sur une surface plane de même niveau, capable de supporter le poids de l'appareil ainsi que son contenu. L'appareil doit être placé de sorte à ce que la prise électrique soit accessible en permanence pour pouvoir débrancher l'appareil au besoin. Veuillez également vous assurer que l'alimentation électrique corresponde aux caractéristiques techniques de la plaque signalétique de l'appareil! Tous les éléments de l'appareil doivent avoir été démontés et soigneusement nettoyés avant toute première utilisation.

## COMMENT FONCTIONNE L'APPAREIL? RÈGLES DE BASE

Description de l'appareil

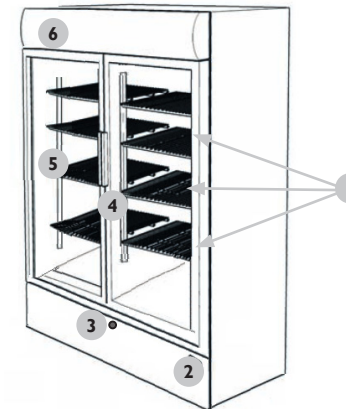

1. Étagères réglables
2. Régulateur de température
3. Serrure, peut être située à un autre emplacement pour certains modèles
4. Poignée d'ouverture de la porte (la porte est réversible ou coulissante pour certains modèles)
5. Supports du maintien des étagères
6. Bande supérieure, éclairée (pour le modèle RC-BC002)

Description du système de commande



1.	ÉCRAN LED	L'écran affiche la température et les différentes fonctions de l'appareil
2.	Set	Permet de régler de la température Paramétrage de l'appareil
3.	Éclairage, augmentation de la température	Allumer/éteindre l'éclairage Permet d'ajuster la température souhaitée
4.	Réduction de la température	Permet de réduire la température
5.	Retour/Sortir	Sortir des réglages Une longue pression de cette touche active le mode dégivrage

L'appareil doit être déballé de son emballage puis assemblé avant d'être mis en marche. Le montage des étagères s'effectue en utilisant des crochets spéciaux. Il faut fixer les crochets de sorte à pouvoir positionner les étagères de manière stable et fiable. Une fois les étagères montées, nettoyez l'appareil en profondeur.

**ATTENTION:** L'appareil doit être allumé à vide pendant une heure avant de commencer à refroidir des produits.

#### Fonctionnement de l'appareil

Appuyez sur la touche „Set“ pendant 5 secondes jusqu'à ce que „Se“ soit affiché à l'écran et pour vous permettre de sélectionner la température souhaitée. Ensuite, appuyez de nouveau sur la touche „Set“. Utilisez les touches 3 et 4 pour sélectionner la température correspondante. Pour sortir du mode de réglage de la température, appuyez sur la touche Nr 5 ou bien attendez environ 30 secondes que pour l'appareil affiche automatiquement la température actuelle. L'appareil maintiendra la température de manière automatique. Pour dégivrer le réfrigérateur, maintenez enfoncée la touche Nr 5 pendant env. 3 secondes. L'écran affiche alors le symbole „def“ et l'illustration „De“. Pour finaliser le dégivrage, maintenez pressée la touche Nr 5 pendant env. 3 secondes, le symbole „def“ disparaît et la température actuelle s'affiche de nouveau. Le réfrigérateur peut également être débranché puis éteint pour être dégivré. Le réfrigérateur se dégivrera automatiquement. L'eau condensée retombe dans un récipient spécial et s'évapore ensuite.

#### Éclairage

Pour allumer l'éclairage intérieur du réfrigérateur, appuyez sur la touche Nr 3. Pour l'éteindre, appuyez de nouveau sur cette touche. Le modèle RC-BC002 est équipé d'une bannière de publicité rétroéclairée. Le rétroéclairage s'active via un interrupteur sur le côté de la bannière rétroéclairée (à l'extérieur de l'appareil).

#### TRANSPORT ET STOCKAGE

Si vous transportez cet appareil, veuillez-le protéger des secousses et des chutes. Ne posez rien sur la partie supérieure de l'appareil. Stockez-le dans un environnement sec et bien aéré, à l'abri des gaz corrosifs.

#### NETTOYAGE ET ENTRETIEN

- Débranchez l'appareil si celui-ci n'est pas utilisé ou s'il doit être nettoyé.
- N'utilisez lors du nettoyage que des détergents doux sans substance corrosive.
- Après chaque nettoyage, laissez sécher soigneusement tous les éléments avant d'utiliser à nouveau l'appareil.
- Conservez l'appareil dans un endroit frais, sec, à l'abri de l'humidité et des rayons directs du soleil.
- Il est prohibé d'asperger l'appareil d'eau ou de le mettre sous un jet d'eau.

#### EXAMEN RÉGULIER DE L'APPAREIL

Contrôlez régulièrement le bon état des différents éléments de l'appareil. Si l'un d'entre eux est endommagé, l'appareil ne doit plus être utilisé. Adressez-vous immédiatement à votre vendeur pour faire réparer l'appareil.

Que faire en cas de problème?

Prenez contact avec votre vendeur et préparez les éléments suivants:

- Vos numéros de facture et de série (vous trouverez ce dernier sur la plaque signalétique)
- Le cas échéant, une photo de l'élément endommagé
- Une description précise du problème aidera votre conseiller à en identifier la cause. Plus détaillées seront vos indications, plus rapidement nous pourrions vous aider!

**ATTENTION:** N'ouvrez jamais l'appareil sans l'accord préalable du service client. Cela pourrait compromettre votre droit à la garantie!

#### SIMBOLI



Leggere attentamente le istruzioni d'uso.



I dispositivi elettrici non devono essere smaltiti come rifiuti domestici.



Questo dispositivo è conforme alle norme CE.



Attenzione! Rischio di incidenti.



**IMPORTANTE!** Le immagini nel seguente manuale hanno scopo puramente illustrativo e alcuni dettagli del dispositivo potrebbero non corrispondere.

La versione originale di questo manuale è in lingua tedesca. Ulteriori versioni sono traduzioni dal tedesco.

#### ISTRUZIONI PER L'USO

##### NORME DI SICUREZZA

Norme di sicurezza generali per l'utilizzo di apparecchiature elettriche:

Per minimizzare il rischio di ustioni o folgorazioni, rispettare rigorosamente le norme di sicurezza. Leggere attentamente le istruzioni d'uso e assicurarsi di aver compreso il corretto funzionamento dell'apparecchio. Conservare con cura il manuale d'uso vicino al prodotto per ogni ulteriore futura consultazione. Effettuare sempre una corretta messa a terra dell'apparecchio (consultare il libretto di istruzioni o la targhetta posta sul dispositivo). In caso di dubbi, affidare l'allacciamento dell'apparecchio a personale qualificato. Non utilizzare mai cavi difettosi! Non aprire mai il dispositivo in ambienti umidi o bagnati. Non toccare mai l'apparecchio con le mani bagnate. Proteggere l'apparecchio dall'esposizione diretta ai raggi solari. Utilizzare l'apparecchio solo in ambienti protetti e assicurarsi che nessuno, inciampando sui cavi, possa cadere sull'apparecchiatura. Assicurarsi che l'ambiente sia ben ventilato. Un ambiente ben ventilato favorisce il raffreddamento del dispositivo e ne impedisce il surriscaldamento. Prima di pulire l'apparecchio assicurarsi di aver staccato il cavo di alimentazione dalla presa. Per compiere le operazioni di pulizia utilizzare un panno umido. Evitare l'utilizzo di detersivi e assicurarsi che nessun liquido penetri all'interno dell'apparecchio. Le componenti interne non necessitano di manutenzione da parte dell'utente e dunque non devono essere manomesse. Le operazioni di manutenzione e riparazione devono essere affidate esclusivamente a personale qualificato. La manomissione dell'apparecchio comporta la decadenza della garanzia.

##### NORME DI SICUREZZA

1. Leggere attentamente le istruzioni d'uso dell'apparecchio prima di utilizzarlo! Per evitare che si verifichino danni causati da un uso improprio dell'apparecchio, osservare attentamente tutte le norme di sicurezza contenute in questo manuale!
2. Conservare il manuale per uso futuro. Qualora il dispositivo fosse affidato a terzi, assicurarsi di consegnare anche questo manuale d'uso.
3. Utilizzare l'apparecchio soltanto per l'uso a cui è destinato ed esclusivamente in ambienti chiusi.
4. In caso di uso improprio e inadeguato la garanzia decade.
5. Prima del primo utilizzo verificare che il tipo di corrente e la tensione di rete siano compatibili con i valori indicati sulla targhetta del prodotto.
6. Questo apparecchio non è progettato per essere utilizzato da persone (bambini compresi) con abilità fisiche, sensoriali o mentali ridotte o senza esperienza e/o con scarse conoscenze. Fa eccezione il caso in cui il dispositivo venga utilizzato sotto la supervisione di una persona esperta che abbia consultato prima le seguenti istruzioni d'uso.
7. **PERICOLO DI FOLGORAZIONE!** Evitare di cimentarsi in riparazioni fai da te. Se l'apparecchio non funziona correttamente, rivolgersi per la riparazione esclusivamente a personale qualificato.
8. Esaminare regolarmente la spina e il cavo d'alimentazione. Se il cavo di rete risulta danneggiato, affidarne la sostituzione al produttore, al servizio clienti o a una persona con le stesse qualifiche.
9. Non calpestare o piegare il cavo, non schiacciarlo contro spigoli taglienti e tenerlo lontano da superfici calde e fiamme.
10. **ATTENZIONE: PERICOLO DI MORTE!** Non immergere il dispositivo in acqua o altri liquidi durante l'utilizzo o le operazioni di pulizia.

11. Non aprire in nessun caso l'alloggiamento.
12. Non conservare nel frigorifero oggetti pesanti, velenosi e/o corrosivi.
13. Per diminuire il rischio di danni al compressore durante il trasporto, non inclinare il frigo di oltre 45°.
14. Si sconsiglia di utilizzare il dispositivo in ambienti non riscaldati o con un'alta umidità dell'aria.

## DETTAGLI TECNICI

Nome del prodotto	FRIGORIFERO PER BIBITE								
Modello	RC-BC001	RC-BC009	RC-BC008	RC-BC007	RC-BC006	RC-BC005	RC-BC004	RC-BC003	RC-BC002
Tensione [V] /Frequenza [Hz]	230~ / 50								
Potenza [W]	175	220	135	135	135	135	295	295	400
Volume [l]	208	318	108	108	138	138	458	458	600
Refrigerante	R600a/ 50g	R600a/ 80g	R600a/ 35g	R600a/ 35g	R600a/ 35g	R600a/ 35g	R600a/ 85g	R600a/ 85g	R290a/ 120g
Consumo di energia elettrica [kWh/24 ore]	1,15	1,37	1,05	1,05	1,263	1,263	2,936	2,936	4,64
Variazione di temperatura [°C]	2~ + 10								
Dimensioni (L x P x A) [mm]	900 x 500 x 840	1335 x 500 x 840	500 x 500 x 840	500 x 500 x 840	600 x 500 x 900	600 x 500 x 900	900 x 515 x 1840	900 x 515 x 1840	1120 x 610 x 1965
Numero di ripiani	4	6	2	2	2	2	10	10	8
Carico massimo per ripiano [kg]	30								
Ante scorrevoli	Sì	Sì	x	x	x	x	x	x	x
Sportello	x	x	Sì	Sì	Sì	Sì	Sì	Sì	Sì
Chiusura	Sì	Sì	Sì	Sì	Sì	Sì	Sì	Sì	Sì
Doppiovetro	Sì	Sì	Sì	Sì	Sì	Sì	Sì	Sì	Sì
Altezza dei piedi regolabile	Sì	Sì	Sì	Sì	Sì	Sì	Sì	Sì	NO/ RUOTE
Peso [kg]	62	70	32	31,5	38	37,5	96	104	138

## CAMPO DI APPLICAZIONE

Il frigorifero per bibite è stato progettato per essere utilizzato a casa, in bar, ristoranti, hotel o simili. Questo dispositivo non è concepito per riporre bevande e cibi senza imballaggio.

**L'utente è il solo e unico responsabile dei danni causati da un utilizzo improprio del dispositivo.**

## OPERAZIONI DA EFFETTUARE PRIMA DEL PRIMO UTILIZZO

Al ricevimento della merce, controllare subito dopo la consegna il contenuto del pacco per verificare la presenza di tutti i pezzi. Aprire gli imballaggi solo se non ci sono state dimenticanze. Nel caso in cui l'imballaggio risultasse danneggiato, contattare entro tre giorni sia il corriere incaricato di effettuare la spedizione, sia il venditore. Documentare quanto più dettagliatamente possibile gli eventuali danni riscontrati. Non capovolgere il pacco e il suo contenuto! Qualora il pacco dovesse essere ulteriormente trasportato, assicurarsi di mantenerlo dritto e stabile.

## SMALTIMENTO DELL'IMBALLAGGIO

Conservare l'imballaggio (cartone, bande di plastica e polistirolo) per proteggere adeguatamente l'attrezzatura nel caso in cui fosse necessario mandarla in assistenza!

## MONTAGGIO DEL DISPOSITIVO

### POSIZIONAMENTO DELL'APPARECCHIO

Il dispositivo deve essere posta su una superficie asciutta e stabile e in posizione eretta, in modo tale che non si sposti durante l'utilizzo. Il dispositivo deve essere posta su una superficie in grado di sopportare sia il peso del dispositivo che quello del suo contenuto. Sistemare l'apparecchio in maniera tale da poter interrompere in qualsiasi momento il collegamento alla corrente. Assicurarsi che la fonte di corrente corrisponda ai requisiti descritti sulla targa di identificazione del dispositivo. Prima di accendere il dispositivo, smontare tutti gli elementi e pulirli.

## COME FUNZIONA L'APPARECCHIO? REGOLE BASE

Descrizione del dispositivo

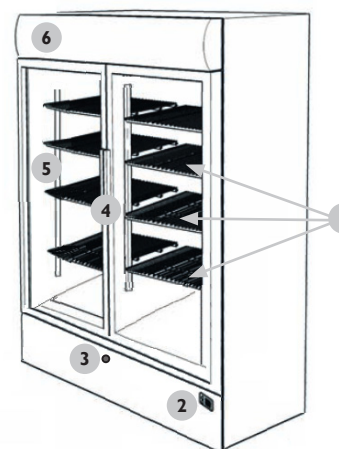

1. Ripiani regolabili
2. Regolatore della temperatura
3. Chiusura, la posizione della chiusura varia da modello a modello
4. Maniglia per l'apertura (in alcuni modelli ci sono delle ante scorrevoli, in altri degli sportelli)
5. Sostegno dei ripiani
6. Insegna luminosa (nel modello RC-BC002)

Descrizione del pannello di controllo



1.	DISPLAY AL LED	Sul display si possono controllare la temperatura e le altre impostazioni.
2.	Set	Impostazione della temperatura Controllo dei parametri
3.	Luce, aumento nella temperatura	Accensione e spegnimento della luce Impostazione della temperatura
4.	Riduzione della temperatura	Riduzione della temperatura
5.	Indietro/ Esci	Uscire dal menu di impostazione Tenendo premuto si avvia lo sbrinamento

Prima di attivare il dispositivo, rimuovere gli imballaggi e montare i pezzi. Il montaggio dei ripiani avviene per mezzo di speciali supporti. Fissare i supporti in modo da poter posizionare i ripiani orizzontalmente e in maniera stabile. Dopo aver posizionato i ripiani, pulire a fondo il frigorifero.

**ATTENZIONE:** Prima di inserire i prodotti, lasciare il frigorifero acceso e vuoto per un'ora.

### Funzionamento del dispositivo

Per impostare la temperatura desiderata, premere il tasto "Set" per circa 5 secondi fino a quando appare la scritta "Se". Premere poi nuovamente il tasto "Set". Utilizzare i tasti 3 e 4 per scegliere la temperatura. Per uscire dal menu di impostazione della temperatura, premere il tasto 5 oppure aspettare 30 secondi fino a quando il display tornerà in maniera automatica a mostrare la temperatura. Il frigorifero manterrà la temperatura costante.

Per sbrinare il frigorifero, premere il tasto 5 per circa 3 secondi. Sul display appare il simbolo "def" e la scritta "De". Per terminare lo sbrinamento, premere il tasto 5 per circa 3 secondi: il simbolo "def" scompare e appare la temperatura attuale. È possibile sbrinare il frigorifero anche staccando la corrente. La brina si scioglierà da sola. La condensa si accumula in un contenitore ed evapora.

### Illuminazione

Per accendere l'illuminazione all'interno del frigorifero, premere il tasto 3. Per spegnere, premere ancora il tasto 3. Il modello RC-BC002 è dotato di un'insegna luminosa. L'accensione avviene con l'interruttore dalla parte dell'insegna luminosa (fissato all'esterno).

### TRASPORTO E STOCCAGGIO

Durante il trasporto proteggere l'apparecchio da eventuali urti e possibili ribaltamenti, assicurandosi di preservare maggiormente la parte superiore. Conservare l'apparecchio in un luogo ben ventilato, asciutto e privo di gas corrosivi.

### PULIZIA E MANUTENZIONE

- Prima di pulire l'apparecchio o se non viene utilizzato, rimuovere la spina dalla corrente.
- Per la pulizia delle superfici, impiegare solo sostanze non corrosive.
- Dopo aver compiuto le operazioni di pulizia, lasciare asciugare tutti i componenti prima di utilizzare nuovamente il dispositivo.
- Conservare l'apparecchio in un luogo fresco e asciutto, e lontano dall'esposizione diretta ai raggi solari.
- Non bagnare l'apparecchio!

### REGOLARE MANUTENZIONE DEL DISPOSITIVO

Verificare regolarmente che le componenti del dispositivo non presentino danni. In tal caso non utilizzare il dispositivo. Rivolgersi immediatamente al proprio rivenditore per la riparazione dell'apparecchiatura.

Cosa fare in caso di problemi?

Contattare il venditore, fornendo le seguenti informazioni:

- Numero di fattura e numero di serie (quest'ultimo viene riportato sulla targhetta del dispositivo)
- Se possibile fornire una foto del pezzo difettoso
- Per permettere al Servizio Clienti di individuare e risolvere il problema, descrivere nel modo più preciso possibile il difetto riscontrato. Più dettagliate sono le informazioni fornite, maggiore è l'aiuto che il Servizio Clienti può offrire!

**ATTENZIONE:** Non smontare mai l'apparecchio senza l'autorizzazione del Servizio Clienti. La manomissione dell'apparecchio comporta la decadenza della garanzia.

### SÍMBOLOS



Por favor, lea detenidamente este manual de instrucciones.



Está prohibido tirar dispositivos eléctricos al contenedor de basura doméstico.



El producto cumple con la normativa CE.



¡Atención! Peligro de accidente.



**¡NOTA!** En este manual se incluyen fotos ilustrativas, que podrían no coincidir exactamente con la apariencia real del dispositivo.

El texto en alemán corresponde a la versión original. Los textos en otras lenguas son traducciones de las instrucciones en alemán.

### MANUAL DE INSTRUCCIONES

#### MEDIDAS DE SEGURIDAD

Medidas generales de seguridad para el uso de dispositivos eléctricos:

Para reducir el riesgo de lesiones por quemadura o electrocución, le rogamos que tome siempre ciertas precauciones básicas de seguridad cuando utilice este aparato. Por favor, lea con detenimiento este manual de instrucciones y cerciórese de que no tiene dudas al respecto. Guarde cuidadosamente este manual con el producto para poder consultarlo cuando lo necesite. ¡Utilice siempre una conexión eléctrica con toma a tierra y con el voltaje adecuado (véase el manual o la placa de características del producto)! Si tiene dudas con respecto a dicha conexión, haga que un técnico cualificado la compruebe. ¡Nunca utilice un cable de corriente defectuoso! No abra este dispositivo en un entorno húmedo o mojado, y mucho menos con las manos húmedas. Además, debe proteger el dispositivo de la radiación solar directa. Ponga en marcha el equipo solamente en lugares seguros, donde nadie pueda pisar los cables, caerse sobre ellos o dañarlos. Asegúrese también de que la ventilación sea suficiente para garantizar la refrigeración del equipo y, al mismo tiempo, evitar la acumulación de calor. Desenchufe el dispositivo antes de limpiarlo y utilice solo un trapo húmedo para ello. Evite el uso de detergentes y tenga cuidado de que ningún líquido penetre y se estanque en el equipo. El interior de este equipo contiene piezas cuyo mantenimiento no debe ser efectuado por el usuario. Deje las tareas de mantenimiento y reparación al personal técnico cualificado. Cualquier intervención externa conllevará la extinción de la garantía.

#### INSTRUCCIONES DE SEGURIDAD

1. ¡Lea detenidamente este manual de instrucciones antes de poner en marcha el dispositivo! ¡Respete todas las medidas de seguridad para evitar daños derivados de un uso inadecuado del equipo!
2. Conserve el manual de instrucciones para futuras consultas. Este manual debe ser entregado a toda persona que vaya a hacer uso del dispositivo.
3. Utilice el equipo solo para los fines previstos y únicamente en interiores.
4. No nos hacemos responsables de los daños ocasionados por un uso indebido o un manejo incorrecto del dispositivo.
5. Antes de utilizarlo por primera vez, verifique que el tipo de corriente y el voltaje de la conexión que va a utilizar coinciden con los datos indicados en la placa de características del dispositivo.
6. Este aparato no debe ser utilizado por niños, ni tampoco por personas con capacidades físicas, sensoriales o mentales reducidas, o con falta de experiencia y/o conocimiento, a menos que sean supervisadas por un responsable de su seguridad.
7. ¡PELIGRO DE ELECTROCUCIÓN! Nunca intente reparar el equipo usted mismo. En caso de avería, deje que lo repare únicamente el personal técnico cualificado.
8. Examine regularmente el enchufe y el cable del adaptador. Si el cable estuviese deteriorado, deberá ser reemplazado por un técnico autorizado, a fin de evitar riesgos.
9. Absténgase de aplastar, doblar o rozar el cable, y manténgalo siempre alejado de fuego o superficies calientes.
10. ¡ATENCIÓN, PELIGRO DE MUERTE! Nunca sumerja el equipo en agua u otros líquidos durante su limpieza o funcionamiento.

11. No abra la carcasa del dispositivo bajo ninguna circunstancia.
12. En el frigorífico no se pueden guardar elementos pesados, tóxicos ni corrosivos.
13. Para evitar que el compresor pueda dañarse durante en transporte, no incline el frigorífico más de 45°.
14. El aparato no debe utilizar en espacios no climatizados o/y con alta humedad.

## DETALLES TÉCNICOS

Nome del prodotto	FRIGORÍFICO PARA BEBIDAS								
Modello	RC-BC001	RC-BC009	RC-BC008	RC-BC007	RC-BC006	RC-BC005	RC-BC004	RC-BC003	RC-BC002
Tensione [V] /Frequenza [Hz]	230~ / 50								
Potenza [W]	175	220	135	135	135	135	295	295	400
Volume [l]	208	318	108	108	138	138	458	458	600
Refrigerante	R600a/ 50g	R600a/ 80g	R600a/ 35g	R600a/ 35g	R600a/ 35g	R600a/ 35g	R600a/ 85g	R600a/ 85g	R290a/ 120g
Consumo de electricidad [kWh/24h]	1,15	1,37	1,05	1,05	1,263	1,263	2,936	2,936	4,64
Variation de temperatura [°C]	2~ + 10								
Dimensioni (L x P x A) [mm]	900 x 500 x 840	1335 x 500 x 840	500 x 500 x 840	500 x 500 x 840	600 x 500 x 900	600 x 500 x 900	900 x 515 x 1840	900 x 515 x 1840	1120 x 610 x 1965
Numero di ripiani	4	6	2	2	2	2	10	10	8
Carico massimo per ripiano [kg]	30								
Ante scorrevoli	SÍ	SÍ	x	x	x	x	x	x	x
Sportello	x	x	SÍ	SÍ	SÍ	SÍ	SÍ	SÍ	SÍ
Chiusura	SÍ	SÍ	SÍ	SÍ	SÍ	SÍ	SÍ	SÍ	SÍ
Doppiovetro	SÍ	SÍ	SÍ	SÍ	SÍ	SÍ	SÍ	SÍ	SÍ
Altezza dei piedi regolabile	SÍ	SÍ	SÍ	SÍ	SÍ	SÍ	SÍ	SÍ	NO/ RUEDAS
Peso [kg]	62	70	32	31,5	38	37,5	96	104	138

## FUNCIÓN DEL APARATO

El refrigerador de bebidas está ideal para uso particular, oficinas, bares, restaurante u hoteles, entre otros. Este aparato no está concebido para almacenar alimentos y bebidas que no estén envasados.

**El usuario es responsable de los daños derivados de un uso inadecuado del aparato.**

## ANTES DEL PRIMER USO

A la recepción de la mercancía, compruebe que el embalaje no está dañado y ábralo solamente si estuviera en buen estado. Si el embalaje estuviera dañado póngase en contacto con la empresa de transportes y con el distribuidor en un plazo máximo de 3 días, documentando los desperfectos de la manera más precisa posible. ¡No coloque el embalaje al revés! En caso de tener que volver a transportar el paquete, manténgalo derecho y estable.

## ELIMINACIÓN DEL EMBALAJE

¡Rogamos mantenga el embalaje original (cartón, bridas de plástico y poliestireno) para poder devolver el aparato lo mejor protegido posible, en caso de que fuera necesaria una reparación!

## MONTAJE DEL APARATO

### COLOCACIÓN DEL EQUIPO

El equipo se debe instalar en una superficie seca y estable en posición vertical, de forma que durante su funcionamiento no se vea expuesto a desplazamientos indeseados. Debe estar sobre una superficie plana y firme, que sea capaz de soportar el peso de la máquina. La conexión debe realizarse de forma que el enchufe esté siempre accesible. Asegúrese de que los parámetros del suministro de corriente se corresponden con los datos indicados en la placa de características técnicas. Antes del primer uso se deben desmontar y limpiar a fondo todos los componentes.

## ¿CÓMO FUNCIONA EL APARATO? PRINCIPIOS BÁSICOS

Descripción del equipo

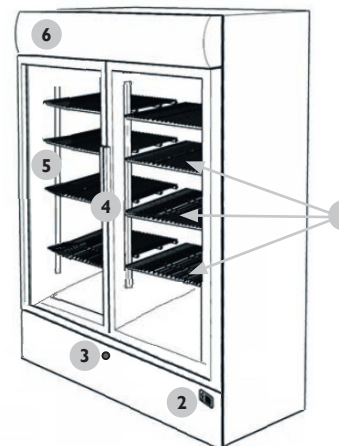

1. Compartimentos regulables
2. Regulador de temperatura
3. Cerradura, dependiendo del modelo podrá encontrarse en otro lugar
4. Manija para apertura (dependiendo del modelo las puertas serán correderas o convencionales)
5. Barra de sujeción del compartimento
6. Indicador, luminoso (en el art. RC-BC002)

Descripción del panel de control



1.	PANTALLA LED	En la pantalla se muestra la temperatura y las funciones del aparato
2.	Set	Para el ajuste de temperatura Control de los parámetros
3.	Luz, subida de temperatura	Para encender y apagar la iluminación Para ajuste de temperatura necesaria
4.	Reducción de temperatura	Para reducción de temperatura
5.	Atrás/salida	Abandonar configuración Después de pulsar unos segundos se pondrá en marcha el descongelado

Antes del uso desembale y monte el aparato. El montaje de los compartimentos se realiza mediante el uso de un gancho especial, que hay que fijar de tal forma que la estructura quede nivelada y estable. Una vez se hayan distribuido los compartimentos, limpiar el aparato meticulosamente.

**ATENCIÓN:** Antes de enfriar los productos en el frigorífico, el aparato debe funcionar en vacío durante al menos una hora.

### Funcionamiento del aparato

Presione la tecla „Set“ unos 5 segundos hasta que aparezca el mensaje „Se“, para elegir la temperatura deseada. Después, presione de nuevo la tecla „Set“. Utilice las teclas 3 y 4 para seleccionar la temperatura deseada. Para abandonar el menú de temperatura, presione la tecla 5 o espere 30 segundos hasta que el aparato muestre automáticamente la temperatura actual. El equipo mantendrá la temperatura deseada.

Para descongelar el frigorífico, apriete la tecla 5 durante aproximadamente 3 segundos. En la pantalla aparecerá el símbolo „def“ y la indicación „De“. Para concluir con el descongelado, vuelva a presionar de nuevo la tecla 5 durante 3 segundos; el símbolo „def“ desaparecerá y se mostrará la temperatura actual. También se puede descongelar desconectando el aparato de la red eléctrica. El agua condensada va a parar a un colector y se evapora.

### Iluminación

Para encender la iluminación del interior del refrigerador, presione la tecla 3. Para apagarla vuelva a pulsar la misma tecla. El modelo RC-BC002 está equipado con un indicador luminoso de publicidad. El encendido se realiza mediante un interruptor adherido al indicador luminoso.

### TRANSPORTE Y ALMACENAJE

Para transportar la máquina, protéjala tanto de sacudidas como de caídas, y evite colocar objetos en la parte superior. Almacenar en un espacio bien ventilado, seco y lejos de gases corrosivos.

### LIMPIEZA Y MANTENIMIENTO

- Antes de la limpieza o si el equipo no se utiliza, asegúrese de desenchufarlo.
- Para limpiar la superficie, utilice solo productos que no contengan sustancias corrosivas.
- Después de cada limpieza, deje secar bien todas las piezas antes de volver a utilizar el aparato.
- Guarde el aparato en un lugar seco, fresco y protegido de la humedad y la radiación solar directa.
- Se prohíbe rociar la máquina con agua u otros líquidos.

### REVISIÓN PERIÓDICA DEL APARATO

Examine con regularidad los componentes del equipo para comprobar su estado de desgaste. Si hay algún componente dañado, no utilice el equipo y dirijase inmediatamente al vendedor.

¿Qué hacer en caso de problemas?

Póngase en contacto con el vendedor y prepare la siguiente información:

- Número de factura o de serie (éste último lo encontrará en la placa de informaciones técnicas en el dispositivo).
- En caso de necesidad, tome una foto de la pieza averiada.
- El personal del servicio técnico podrá determinar mejor cuál es el problema cuanto más detallada sea la descripción. Frases como por ejemplo „el aparato no calienta“ pueden dar lugar a malentendidos o ser ambiguas.

**NOTA:** Nunca intente reparar o desmontar el producto sin consultar previamente con el servicio técnico. ¡Esto puede conllevar la extinción de la garantía!

### NAMEPLATE TRANSLATIONS



<b>Importeur</b> expondo Polska sp. z o.o. sp. k. ul. Nowy Kisielin-Innowacyjna 7, 65-002 Zielona Góra   Poland, EU		          	<b>Importateur</b> expondo Polska sp. z o.o. sp. k. ul. Nowy Kisielin-Innowacyjna 7, 65-002 Zielona Góra   Poland, EU		          
Product name	Beverage Cooler		Nom du produit	Réfrigérateur de boisson	
Model			Modèle		
Voltage [V]/Frequency [Hz]			Tension [V]/Fréquence [Hz]		
Power [W]			Puissance [W]		
Capacity			Capacité		
Refrigerant			Réfrigérant		
Temperature [°C]			Plage de température [°C]		
Dimension (L x B x H) [mm]			Dimensions (L x B x H) [mm]		
Product Year			Année de production		
Serial No.		Numéro de série			
expondo.de		expondo.de			

<b>Importeur</b> expondo Polska sp. z o.o. sp. k. ul. Nowy Kisielin-Innowacyjna 7, 65-002 Zielona Góra   Poland, EU		          	<b>Importatore</b> expondo Polska sp. z o.o. sp. k. ul. Nowy Kisielin-Innowacyjna 7, 65-002 Zielona Góra   Poland, EU		          
Produktname	Getränk Kühlschrank		Nome del prodotto	Frigorifero per bevande	
Modell			Modello		
Spannung [V]/Frequenz [Hz]			Tensione [V]/Frequenza [Hz]		
Leistung [W]			Potenza [W]		
Kapazität			Capacità		
Kältemittel			Fluido refrigerante		
Temperaturbereich [°C]			Scala di temperatura [°C]		
Abmessungen (L x B x H) [mm]			Dimensioni (L x B x H) [mm]		
Produktionsjahr			Anno di produzione		
Ordnungsnummer		Numero di serie			
expondo.de		expondo.de			

<b>Importeur</b> expondo Polska sp. z o.o. sp. k. ul. Nowy Kisielin-Innowacyjna 7, 65-002 Zielona Góra   Poland, EU		          	<b>Importador</b> expondo Polska sp. z o.o. sp. k. ul. Nowy Kisielin-Innowacyjna 7, 65-002 Zielona Góra   Poland, EU		          
Nazwa produktu	Lodówka na napoje		Nombre del producto	Frigorífico para bebidas	
Model produktu			Modelo		
Napięcie [V]/Częstotliwość [Hz]			Voltaje [V]/Frecuencia [Hz]		
Moc [W]			Potencia [W]		
Pojemność			Capacidad		
Czynnik chłodniczy			Refrigerante		
Temperatura [°C]			Rango de temperatura [°C]		
Wymiary (Dł.xSzer.xWys.) [mm]			Dimensiones (L x B x H) [mm]		
Rok produkcji			Año de producción		
Numer serii		Número de serie			
expondo.de		expondo.de			



**NAMEPLATE TRANSLATIONS****NOTES/NOTIZEN**

<b>Dovozce</b> expando Polska sp. z o.o. sp. k. ul. Nowy Kisielin-Innowacyjna 7, 65-002 Zielona Góra   Poland, EU		    
Název výrobku	Nápojová lednice	
Model výrobku		
Napětí [V]/Frekvence [Hz]		
Jmenovitý výkon [W]		
Objem		
Chladicí prostředek		
Teplotní rozsah [°C]		
Rozměry (Délka x šířka x výška) [mm]		
Rok výroby		
Sériové číslo		
expando.de		



---

## Umwelt – und Entsorgungshinweise

### Hersteller an Verbraucher

Sehr geehrte Damen und Herren,

gebrauchte Elektro – und Elektronikgeräte dürfen gemäß europäischer Vorgaben **[1]** nicht zum unsortierten Siedlungsabfall gegeben werden, sondern müssen getrennt erfasst werden. Das Symbol der Abfalltonne auf Rädern weist auf die Notwendigkeit der getrennten Sammlung hin. Helfen auch Sie mit beim Umweltschutz. Sorgen Sie dafür, dieses Gerät, wenn Sie es nicht mehr weiter nutzen wollen, in die hierfür vorgesehenen Systeme der Getrenntsammlung zu geben.



In Deutschland sind Sie gesetzlich **[2]** verpflichtet, ein Altgerät einer vom unsortierten Siedlungsabfall getrennten Erfassung zuzuführen. Die öffentlich – rechtlichen Entsorgungsträger (Kommunen) haben hierzu Sammelstellen eingerichtet, an denen Altgeräte aus privaten Haushalten ihres Gebietes für Sie kostenfrei entgegengenommen werden. Möglicherweise holen die rechtlichen Entsorgungsträger die Altgeräte auch bei den privaten Haushalten ab.

Bitte informieren Sie sich über Ihren lokalen Abfallkalender oder bei Ihrer Stadt – oder Gemeindeverwaltung über die in Ihrem Gebiet zur Verfügung stehenden Möglichkeiten der Rückgabe oder Sammlung von Altgeräten.

**[1]** RICHTLINIE 2002/96/EG DES EUROPÄISCHEN PARLAMENTS UND DES RATES  
ÜBER ELEKTRO – UND ELEKTRONIK – ALTGERÄTE

**[2]** Gesetz über das Inverkehrbringen, die Rücknahme und die umweltverträgliche Entsorgung  
von Elektro – und Elektronikgeräten (Elektro – und Elektronikgerätegesetz – ElektroG).

### Utylizacja produktu

Produkty elektryczne i elektroniczne po zakończeniu okresu eksploatacji wymagają segregacji i oddania ich do wyznaczonego punktu odbioru. Nie wolno wyrzucać produktów elektrycznych razem z odpadami gospodarstwa domowego. Zgodnie z dyrektywą WEEE 2012/19/UE obowiązującą w Unii Europejskiej, urządzenia elektryczne i elektroniczne wymagają segregacji i utylizacji w wyznaczonych miejscach. Dbając o prawidłową utylizację, przyczyniasz się do ochrony zasobów naturalnych i zmniejszasz negatywny wpływ oddziaływania na środowisko, człowieka i otoczenie. Zgodnie z krajowym prawodawstwem, nieprawidłowe usuwanie odpadów elektrycznych i elektronicznych może być karane!

For the disposal of the device please consider and act according to the national and local rules and regulations.

---

## CONTACT

expondo Polska sp. z o.o. sp. k.

ul. Nowy Kisielin-Innowacyjna 7  
66-002 Zielona Góra | Poland, EU

e-mail: [info@expondo.de](mailto:info@expondo.de)